

MANUAL DE USO

Lavavajillas

ES

DBI364IS.U

Tabla de contenidos

Su lavavajillas	3	Cómo descargar el lavavajillas	22
Instrucciones de seguridad	4	Tabla de programas	23
Generalidades	4	Ajustes	24
Seguridad infantil	5	Cuidado y limpieza	26
Bloqueo infantil	5	Añada abrillant	26
Instalación	5	Limpie los filtros	26
Función de protección contra desbordamiento	5	Limpieza de los brazos aspersores	27
Material de empaque	5	Limpie la parte externa de la lavavajillas	28
Eliminación de desechos	5	Ejecute Autolimpieza	28
Símbolos del aparato	6	Eliminar bloqueos	29
Antes de lavar por primera vez	7	Almacenamiento en invierno/Transporte	29
Dureza del Agua	7	Solución de problemas	30
Configuración básica	7	Guía de instalación	37
Añada abrillant	8	Instrucciones de seguridad	37
Un lavavajillas más verde	9	Puerta de protección de transporte	38
Ahorre luz y agua	9	Juego de acabados	38
Carga de la lavavajillas	10	Cómo colocar el lavavajillas	39
Vajilla frágil	10	Pegue la película protectora	40
La carga afecta los resultados	10	Ajuste la altura y deslice el lavavajillas para ponerlo en su lugar	40
Las canastas de la lavavajillas	11	Conexión del drenaje	41
Bandeja de cubiertos superior	11	Conexión al suministro de agua	43
Canasta superior	12	Conexión eléctrica	43
Canasta inferior	13	Fijar el lavavajillas	44
Cesta para cubiertos	15	Zoclo del lavavajillas	46
Carga típica	16	Servicio técnico y garantía	47
Uso del lavavajillas	17	Garantía limitada: Electrodomésticos residenciales y profesionales	47
Agregue el detergente.	17	Objetos excluidos de la garantía	47
Modo encendido/En espera	18	Descargo de responsabilidad	48
Seleccione el programa	18	Atención al cliente de ASKO	48
Seleccione una modalidad de programa	19	Servicio después del vencimiento de la garantía limitada	49
Seleccione las opciones	20	N.º de ciclos	49
Inicio/Detener	20	Información técnica	50
Si quiere cargar más platos	21	Datos técnicos	50
Corte de luz	21		
Una vez que haya terminado el programa ...	21		
Los mejores resultados en cuanto a secado	21		

¡Bienvenido a nuestra familia ASKO!

Estamos orgullosos de nuestros electrodomésticos. Esperamos que este aparato sea una ayuda apreciada y confiable durante muchos años.

Por favor, lea el manual de instrucciones antes de usarlo. Incluye consejos generales, información sobre los ajustes y las configuraciones que puede realizar y la mejor manera de cuidar su aparato.



Símbolos en la pantalla:

- ☞ Puerta emergente
- * Añada abrillant

Texto en pantalla:

Limpie los filtros
Ejecute Autolimpieza
Consulte el capítulo *Cuidado y limpieza*.

Instale la lavavajillas, consulte el capítulo *Guía de instalación*. Luego presione

"Welcome to your ASKO. First time setup." aparece en la pantalla la primera vez que el lavavajillas se enciende. Es importante que elija la configuración adecuada para garantizar que la vajilla se lave correctamente. Consulte la página 7.

Instrucciones de seguridad

GUARDE ESTAS INSTRUCCIONES PARA FUTURA REFERENCIA

ADVERTENCIA!

Al usar su lavavajillas, siga las precauciones básicas, incluyendo las siguientes:

- Lea todas las instrucciones antes de usar la lavavajillas.
- Use la lavavajillas únicamente para la finalidad prevista.
- Use solo detergentes o agentes humectantes recomendados para usarse en una lavavajillas y manténgalos fuera del alcance de los niños.
- Al colocar artículos para lavar:
 - ubique los artículos punzocortante para que no dañen las juntas de la puerta y
 - coloque los cuchillos filosos con los mangos hacia arriba para reducir el riesgo de cortaduras.
- No lave objetos de plástico a menos que tengan la indicación "apto para lavavajillas" u otra similar. Para los artículos de plástico que no estén marcados así, revise las recomendaciones del fabricante.
- No use la lavavajillas si no están bien colocados todos los paneles de acceso.
- No manipule indebidamente los controles.
- no maltrate, no se sienta ni se pare en la puerta o en la rejilla de la lavavajillas.
- Para reducir el riesgo de lesiones, no permita que los niños jueguen con la lavavajillas o cerca de ella.
- En determinadas condiciones se puede acumular gas hidrógeno en los sistemas de agua caliente si no se usan por dos semanas o más. EL GAS HIDRÓGENO ES EXPLOSIVO. Si no ha usado el sistema de agua caliente por dos semanas, antes de utilizar la lavavajillas abra todas las llaves de agua caliente y deje fluir el agua por unos minutos. De ese modo se liberará cualquier acumulación de gas hidrógeno. Como el gas es inflamable, asegúrese de que nadie fume y de que no haya fuegos encendidos durante ese tiempo.
- Retire la puerta del lavavajillas cuando lo ponga fuera de servicio o lo deseche (para que los niños no puedan quedar atrapados en su interior).
- Lea las instrucciones de conexión a tierra que figuran en la guía de instalación.

Generalidades

- No la deje funcionando cuando salga de su casa.
- No almacene ni use materiales combustibles, gasolina u otros líquidos y vapores inflamables cerca de este aparato u otros.
- Desconecte el suministro de energía eléctrica a la lavavajillas antes de darle servicio.
- Las reparaciones deben ser realizadas por un técnico calificado.

ADVERTENCIA!

PROPUESTA 65 PARA RESIDENTES DE CALIFORNIA

Cáncer y Daño Reproductivo – www.P65Warnings.ca.gov



Seguridad infantil

- Mantenga siempre a los niños pequeños alejados de del equipo cuando esté abierto. Es posible que queden en el tambor algunos residuos de detergente.
- Cierre la puerta y ponga en funcionamiento la lavavajillas en cuanto haya agregado el detergente.
- Si le entra detergente en los ojos, láveselos con agua abundante por lo menos durante 15 minutos.
- Si un niño ingiere abrillantador o detergente para lavavajillas, hágale beber inmediatamente líquido en abundancia, por ejemplo, uno o dos vasos de leche o agua. No intente provocarle el vómito. Solicite atención médica de inmediato; llame al National Poison Control Center al 1-800-222-1222.

ADVERTENCIA!

Los abrillantadores y los detergentes para lavavajillas son corrosivos; manténgalos siempre fuera del alcance de los niños.

Bloqueo infantil

Puede activar el parámetro Bloqueo infantil automático para evitar que los niños pongan a funcionar la lavavajillas. Consulte el capítulo *Ajustes*. Asimismo, puede activar y desactivar la función Bloqueo infantil temporalmente. Presione y mantenga presionados  y  durante tres segundos.

Instalación

Consulte el capítulo *Guía de instalación*.

Función de protección contra desbordamiento

El protector de desbordamiento comienza a bombear el aparato y apaga el suministro de agua si el nivel de agua en el lavavajillas excede el nivel normal. Si se activa el protector de desbordamiento, aparece F54 (Sobrellenado) en la pantalla. Apague el grifo del agua y póngase en contacto con su centro de servicio más cercano. (Para evitar fugas de agua fuera del lavavajillas, no retire el enchufe de la toma de corriente hasta que se haya apagado el grifo de agua en la línea de suministro).

Material de empaque

La caja protege el producto durante la transportación y es reciclable. Separe los diferentes materiales del empaque para ayudar a reducir la cantidad de basura y su distribuidor puede llevarse el empaque para reciclarlo o dar indicaciones del centro de reciclaje más cercano. El empaque consiste te:

- Cartón corrugado hecho de hasta 100% de material reciclado.
- Poli estireno expandido (EPS) sin cloro o flúor.
- Los soportes están hechos de madera sin tratar.
- El protector de plástico está hecho de polietileno (PE).

Eliminación de desechos

La lavavajillas se fabricó y etiquetó para que sea reciclada, de modo que cuando haya alcanzado el fin de su vida útil y deba desecharla, se debe inutilizar inmediatamente. Desconecte el cable de alimentación y córtelo tan corto como sea posible.

Instrucciones de seguridad

Comuníquese con las autoridades locales para obtener información sobre dónde y cómo deshacerse de su lavavajillas para reciclarla adecuadamente.

Símbolos del aparato

 Lea el manual del usuario.

NOTA!

Siga las instrucciones cuidadosamente para evitar lesiones a personas y daños a la propiedad, y para conservar la garantía.

Dureza del Agua

Con la finalidad de obtener los mejores resultados en el lavado de la vajilla, el lavavajillas necesita ablandador de agua (agua con bajo contenido de minerales). El agua densa deja un recubrimiento blanco en los platos y en el lavavajillas.

Comprobación de la dureza del agua

Comuníquese con las instalaciones locales de abastecimiento de agua para comprobar la dureza del agua en su zona. Esto es importante por lo que se refiere a la cantidad de detergente y abrillantador que debe utilizarse.

En general, cuando el agua es dura, se necesita más abrillantador y detergente.

Configuración básica

Presione .

"**Welcome to your ASKO. First time setup.**" aparece en la pantalla. Es importante que elija la configuración adecuada para garantizar un que la vajilla se lave correctamente.

Seleccione la configuración con **PROG.** Confirme la configuración seleccionada con .

Ajustes		
1.	Idioma	Seleccione el idioma que se mostrará en la pantalla.
2.	Configure nivel de abrillantador 0/1/2/3/4/5 <i>Configuración de fábrica: 4</i>	El secado es más rápido y se logra un mejor resultado si usa un abrillantador. También logrará un mejor resultado de lavado con platos limpios y sin manchas. El dispensador de agente de enjuague se puede ajustar a entre 0 (cerrado) y 5 (dosis alta).
3.	TAB En/De (Detergente "todo en uno") <i>Configuración de fábrica: De</i>	Cuando se utiliza detergente "todo en uno" que contenga abrillantador, active esta configuración. Esta configuración reduce la cantidad de abrillantador.

Para cambiar la configuración elegida, consulte el capítulo *Ajustes*.

Antes de lavar por primera vez

* Añada abrillant

Llene completamente el compartimiento para abrillantador con abrillantador si seleccionó Abrillantador 1 - 5.

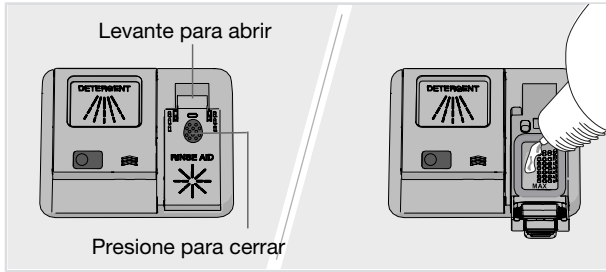

1. Abra la tapa del depósito del abrillantador.
2. Llene completa y cuidadosamente con abrillantador hasta el nivel marcado **MAX**.
3. Limpie las salpicaduras de abrillantador que haya alrededor del depósito.
4. Cierre bien la tapa.

Ahorre luz y agua

Cuando se utiliza un lavavajillas en un entorno residencial, generalmente se utiliza menos energía y agua en comparación con lavar los platos a mano.

No enjuague la vajilla con agua del grifo.

No enjuague los platos bajo una corriente de agua, ya que esto lleva a un mayor consumo de energía y agua. Simplemente raspe las grandes partículas de comida antes de cargar el lavavajillas.

Use un detergente ecológico.

Lea el etiquetado ecológico en el empaque.

Si la dosis de detergente y abrillantador es excesiva, el lavado será menos eficaz y se producirá un mayor impacto ambiental.

Ponga en marcha un lavavajillas completamente cargado

Ahorre energía y agua esperando hasta que el lavavajillas esté lleno antes de ejecutar un programa. Utilice el programa Enjuagar y mant. para enjuagar los platos si hay olores desagradables.

Asimismo, puede usar el programa Anti-olor para evitar los malos olores que emanan de los platos sucios que se dejen en la lavavajillas.

Ejecute los programas a baja temperatura.

Si la vajilla está poco sucia, puede seleccionar un programa de temperatura baja.

Seleccione el programa de lavado de platos – Eco

Este programa es el programa más eficaz en términos de consumo de energía.

Seleccionar opción – Puerta emergente

Se consiguen mejores resultados de secado si se utiliza la opción Puerta emergente que abre automáticamente la puerta del lavavajillas. Espere hasta que el lavavajillas indique que el programa ha terminado y los platos se han enfriado antes de descargar el lavavajillas.

Use la conexión de agua fría

Conecte el lavavajillas a la toma de agua fría si es que el edificio se calienta con aceite, electricidad o gas.

Use la conexión de agua caliente

Conecte el lavavajillas a la toma de agua caliente (máx. 160 °F (70 °C)) si el edificio se calienta mediante un medio ahorrador de energía como la calefacción, la energía solar o la energía geotérmica. Elija una conexión de agua caliente para reducir el consumo de energía.

NOTA!

No exceda los límites de temperatura de agua. Ciertos materiales usados en algunos utensilios de cocina no resisten el calor intenso. Consulte *Vajilla frágil* en el capítulo *Carga de la lavavajillas*.

Carga de la lavavajillas

Vajilla frágil

Algunos utensilios de cocina no son aptos para las lavavajillas. Esto puede deberse a varios motivos. Por ejemplo, algunos materiales no toleran el calor intenso y a otros puede dañarlos el detergente para lavavajillas.

Por ejemplo, tenga cuidado con los artículos hechos a mano, la decoración frágil, el cristal o vidrio, la plata, el cobre, el estaño, el aluminio, la madera y el plástico. Busque la marca "se puede meter al lavavajillas".

Decoración delicada

La porcelana con decoración sobre la superficie vidriada (ésta se siente áspera al tacto) no debe lavarse en la lavavajillas.

Cristal/vidrio

Lave el cristal a baja temperatura. Recuerde usar una pequeña cantidad de detergente y colocar los artículos de modo que no se toquen durante el lavado.

El secado es más rápido y se logra un mejor resultado si usa un abrillantador. También logrará un mejor resultado de lavado con platos limpios y sin manchas.

No debe meter vidrio pintado a mano ni artículos antiguos y muy frágiles al lavavajillas.

Plata

Los objetos de plata no deben entrar en contacto con objetos de acero inoxidable, ya que pueden decolorarse.

A fin de evitar que se formen marcas y empañando, separe los platos hechos de metales diferentes, como plata, acero inoxidable y aluminio.

Aluminio

El aluminio puede perder brillo si se lava en lavavajillas. No obstante, las cacerolas de aluminio de alta calidad se pueden lavar en lavavajillas aunque pierdan parte del brillo.

Cubiertos con mangos pegados

Algunos tipos de pegados no son aptos para lavavajillas. En estos casos, los mangos pueden soltarse.

La carga afecta los resultados

Cargue los platos cuidadosamente para garantizar los mejores resultados de lavado y secado con el menor consumo de energía y agua posible. Ofrezca a su lavavajillas la mejor oportunidad de alcanzar y limpiar todas las superficies, así como de secar los platos lo más a fondo posible.

- Todas las superficies sucias deben mirar hacia dentro y hacia abajo.
- No debe colocar los platos dentro o sobre otro.
- Coloque la vajilla con huecos, tales como las tazas, en un ángulo en el que escurra el agua, lo cual también aplica a los artículos de plástico.
- Coloque la cesta superior en su posición más alta cuando lave platos muy grandes.
- Asegúrese de que los artículos pequeños no se caigan de la cesta del lavavajillas al colocarlos en la bandeja para cubiertos superior.

NOTA!

Asegúrese de que los brazos rociadores puedan girar libremente.

Las canastas de la lavavajillas

La lavavajillas está equipada con una bandeja de cubiertos superior, una canasta superior y una canasta inferior con cesta para cubiertos.

El aspecto de las canastas puede diferir dependiendo de la configuración de la lavavajillas.

Bandeja de cubiertos superior

La bandeja de cubiertos superior tiene espacio para cubiertos, cucharones, batidores, cubiertos de servir y artículos similares.

Evite colocar objetos altos en la bandeja para cubiertos superior, ya que pueden bloquear el brazo aspersor superior.

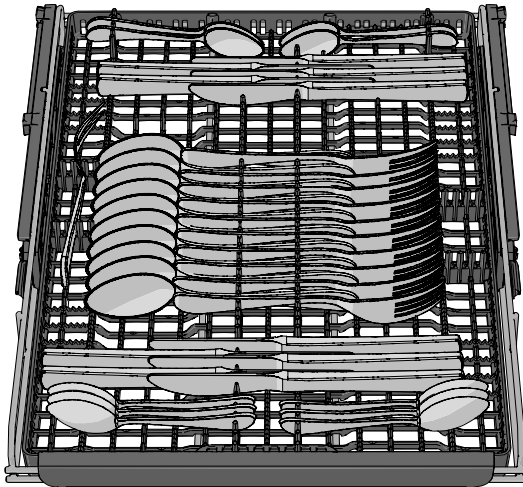

Elevación de la bandeja de cubiertos superior

1. Saque la bandeja de cubiertos superior.
2. Separe los dos mangos de bloqueo, uno a cada lado, para elevar la bandeja para cubiertos superior.

Descenso de la bandeja de cubiertos superior

1. Saque la bandeja de cubiertos superior.
2. Deslice los dos mangos de bloqueo, uno a cada lado, hacia abajo y hacia atrás para bajar la bandeja para cubiertos superior.

Carga de la lavavajillas

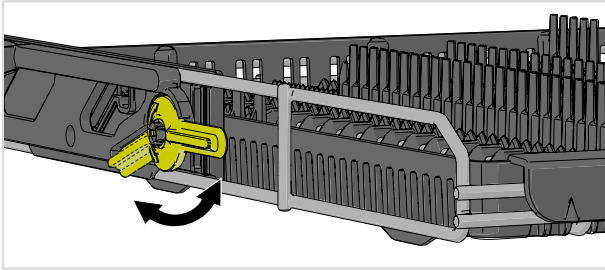

Canasta superior

Coloque los vasos, las tazas, los cuencos, los platos de pan y los platos de tazas en la canasta superior. Todas las superficies sucias deben mirar hacia dentro y hacia abajo. Las copas de vino se colocan en la rejilla para copas, y los cuchillos se colocan en la base para cuchillos de la derecha.

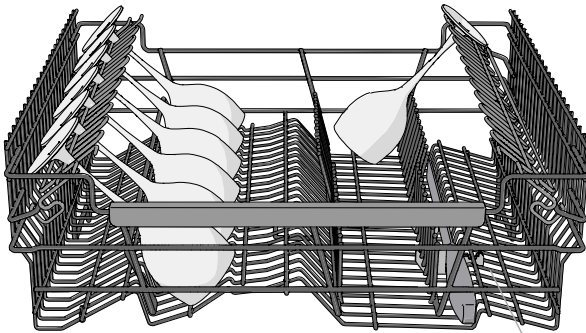
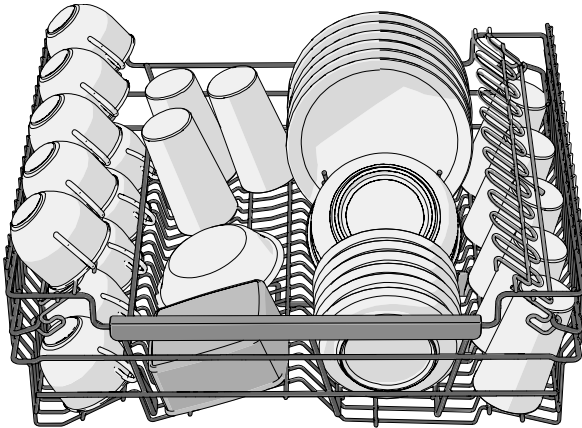

Portacuchillos

Subir y bajar la canasta superior

1. Jale la canasta superior para sacarla. (La canasta debe estar vacía.)

Carga de la lavavajillas

2. Gire el seguro de la canasta hacia afuera al final de ambos rieles.
3. Tome la canasta superior con ambas manos, jálala para sacarla y mueva la canastilla superior a su otra posición.
4. Vuelva a girar el seguro de la canasta al final de ambos rieles.

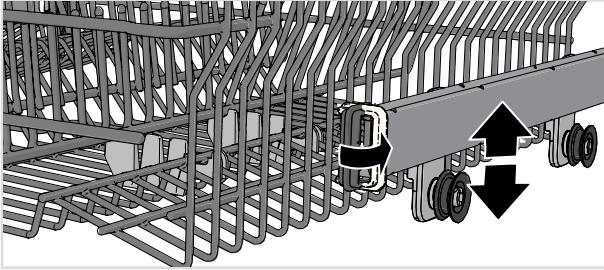

Canasta inferior

Coloque los platos, platos para pan, vajilla de servicio, ollas y cubiertos (en la cesta de cubiertos) en la canasta inferior.

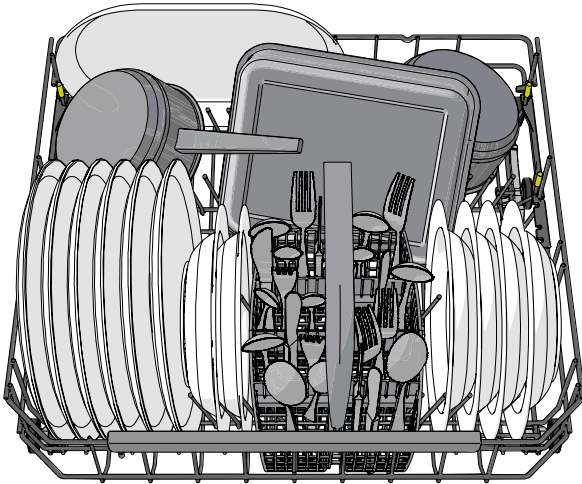

Soportes ajustables para platos extendidos

Los soportes ajustables para platos extendidos se pueden ajustar para adaptarse a cualquier tipo de plato. Libere los soportes para platos extendidos al aplicarles presión hacia adentro antes de

Carga de la lavavajillas

volverlos a colocar. Asimismo, puede plegar los soportes para que sea más fácil cargar ollas y cuencos.

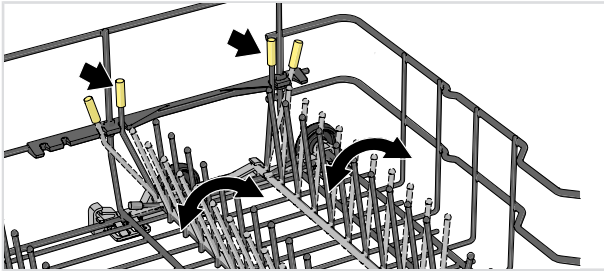

Zonas de potencia adaptables

Se pueden abrir las zonas de potencia adaptables de la lavavajillas en dos posiciones distintas o desactivarlas.

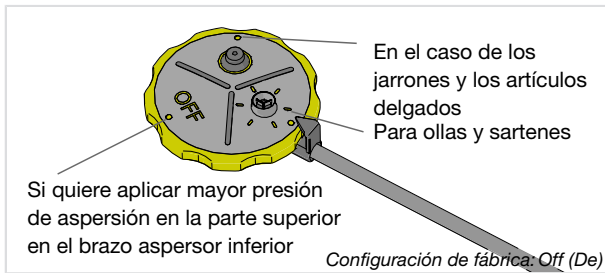

Deje abiertas las zonas de potencia si quiere contar con mayor flujo de agua en donde, por ejemplo, colocó ollas y sartenes o jarrones y artículos delgados. Desactive las zonas de potencia de la lavavajillas si quiere mayor presión de aspersión en el brazo aspersor inferior.

Accesorio

Adquiera un soporte para jarrones y botellas, que está disponible en donde compró la lavavajillas.

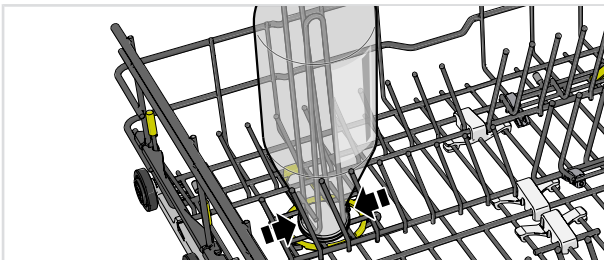

Lavado de platos grandes

Puede ajustar la canasta inferior para recibir platos extendidos de 9 3/4-13 3/4" (25-35 cm) de diámetro al mover los soportes ajustables para platos extendidos y sus arcos para incrementar la distancia entre los soportes para vasos.

Cesta para cubiertos

Coloque los cubiertos con los mangos hacia abajo, salvo en el caso de los cuchillos, y espárzalos tanto como sea posible. Asegúrese de que las cucharas no se introduzcan unas dentro de otras.

La mejor ubicación para la cesta para cubiertos es en el medio, en la parte delantera de la canasta inferior para aprovechar mejor el rendimiento de la única zona de rociado del lavavajillas que está pensada para la canasta de cubertería.

ADVERTENCIA!

Debe colocar los cuchillos y otros artículos afilados horizontalmente en las canastas especiales para cubertería de la lavavajillas.

Sección abatible para elementos pequeños

La cesta para cubiertos tiene una sección abatible en el centro para objetos pequeños, por ejemplo, los accesorios de los batidores eléctricos.

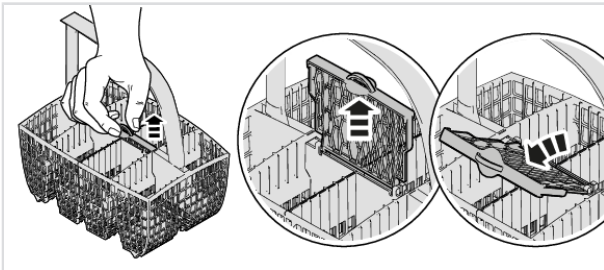

Carga de la lavavajillas

Carga típica

Recomendado para uso diario, regular o típico.

Canasta superior

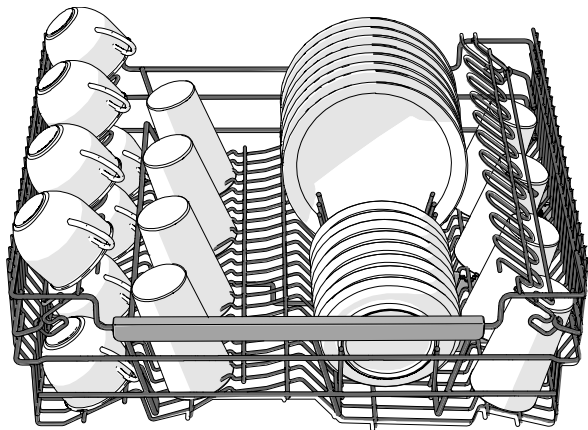

Canasta inferior

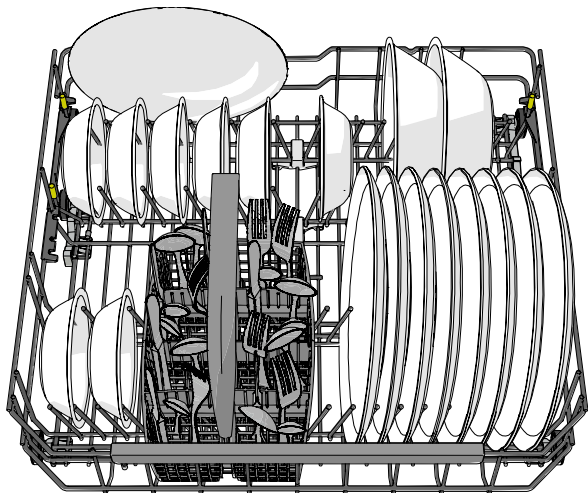

Agregue el detergente.

Siga las instrucciones que aparecen en el empaque del detergente.

Si la dosis de detergente es excesiva, el lavado será menos eficaz y se producirá un mayor impacto medioambiental.

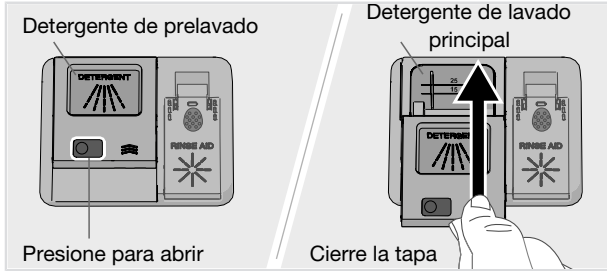

El depósito de detergente debe estar húmedo al agregar detergente. Hay un compartimento para el prelavado y otro para el lavado principal. Si usa detergente para lavavajillas en polvo o en gel, puede añadir una pequeña cantidad en el compartimento de prelavado. Si tiene preguntas sobre el detergente, póngase en contacto con el fabricante del producto.

NOTA!

Use exclusivamente detergente para lavavajillas. No debe utilizarse jabón líquido para lavar a mano, ya que la espuma que se forma impide que la lavavajillas funcione eficazmente.

Detergente "todo en uno"

Hay muchos tipos de detergentes "todo en uno" en el mercado. Lea las instrucciones de estos productos cuidadosamente.

Cuando se utiliza detergente "todo en uno" que contenga abrillantador, active la configuración TAB.

Las pastillas para lavavajillas no se recomiendan para programas que duren menos de 75 minutos. Utilice en su lugar detergente en polvo para lavavajillas o detergente en gel para lavavajillas.

NOTA!

Para conseguir unos resultados óptimos de lavado y secado, utilice un detergente para lavavajillas junto con abrillantador dispensados por separado.

Uso del lavavajillas



Modo encendido/En espera

Presione . Asimismo, abra la llave del agua si está cerrada.

PROG Seleccione el programa

Para seleccionar un programa, presione PROG hasta que el programa que desea aparezca en la pantalla.

Elija un programa compatible con el tipo de platos y lo sucios que estén.

Normal

Este programa se recomienda para uso diario, regular y común para lavar por completo una carga completa de vajilla normalmente sucia, como platos, vajilla de servicio, tazas y vasos.

Universal

Un programa efectivo para las sobras ligeramente secas. (Este programa no está pensado para comida quemada, como la de las bandejas del horno.)

Intensivo

Un programa con una temperatura alta para disolver la grasa de los platos muy sucios, como sartenes, platos de cazuela y platos de horno. Si estos platos no llenan completamente el lavavajillas, puede agregar platos y similares.

Rápido¹⁾

Es un programa rápido y efectivo para las sobras ligeramente secas. (Este programa no está pensado para comida quemada, como la de las bandejas del horno.)

La opción Puerta emergente es importante para garantizar los mejores resultados de secado.

¹⁾ Cuando se combina con Velocidad, el programa se acorta (60 minutos).



Prog de tiempo

El programa se adapta al tiempo de funcionamiento o a la hora de finalización especificados. Con este programa es importante seleccionar una duración/hora adecuada al grado de suciedad de la vajilla.

Presione  para configurar el tiempo deseado para el programa.

0:15-0:45	Vajilla poco sucia
1:00-1:30	Vajilla sucia
2:00-2:30	Vajilla muy sucia



Higiénico

Este programa es ideal para usarlo donde haya requisitos de higiene muy elevados, por ejemplo para biberones y tablas para cortar alimentos. La temperatura es alta tanto en el lavado principal como en el enjuague final.



Enjuagar y mant.

Se usa para enjuagar vajilla mientras se espera a que la lavavajillas se encuentre a plena carga.



Autolimpieza

Programa de autolimpieza para higienizar la tina, los brazos y las tuberías de aspersión.

Este programa debe ejecutarse (sin platos en la máquina) con detergente para lavavajillas o ácido cítrico. Los limpiadores especiales para lavavajillas también están disponibles en el mercado. Para la eliminación de depósitos calcáreos, consulte *Tina del lavavajillas* en el capítulo *Cuidado y limpieza*.

72h



Anti-olor²⁾

Este programa evita los malos olores que provienen de los platos sucios que se dejan en la lavavajillas. Solamente se activa el ventilador de la lavavajillas (en intervalos regulares durante un periodo de 72 horas).



Seleccione una modalidad de programa

Presione  para desplazarse por las modalidades de programas disponibles. El símbolo se enciende ligeramente en las modalidades de programa disponibles y brilla más cuando se activa una modalidad de un programa. (Las modalidades de programa que puede seleccionar, varían entre los programas.)

►► Velocidad

La duración del programa se acorta, pero el lavavajillas consume más energía.



Nocturno

El nivel de ruido es menor durante este programa de lavado y el tiempo es más extendido.



■ Intensivo (Heat boost)

La temperatura más alta disuelve la grasa de los platos muy sucios, pero el lavavajillas consume más energía y agua. El tiempo del programa se prolonga.



²⁾ Active Control de olor en Menú de ajustes de la lavavajillas. Consulte el capítulo Ajustes.



Uso del lavavajillas

Seleccione las opciones

Las opciones disponibles se encienden ligeramente. Seleccione las opciones (, ) para activarlas. Las opciones brillan más cuando se activan. (Las opciones que puede seleccionar, varían entre programas.)

Inicio diferido

Si selecciona la opción de Inicio diferido, la lavavajillas se pondrá en funcionamiento entre 1 y 24 horas después de que usted oprima  .

1. Oprima  una vez para activar Inicio diferido. Oprima varias veces (o manténgalo oprimido) para ajustar el número de horas deseado.
2. Presione  . El temporizador empieza la cuenta regresiva y el lavavajillas comienza a trabajar después del retardo seleccionado.

Si quiere cancelar la opción Inicio diferido, presione y mantenga presionado   durante tres segundos.

Puerta emergente

La puerta del lavavajillas se abre durante la fase de secado; esto acorta el tiempo del programa y mejora los resultados. Antes de descargar el lavavajillas, espere hasta que indique que el programa ha terminado y los platos se hayan enfriado.

El tiempo de secado de la opción Puerta emergente varía (de 5 a 90 minutos) según el modelo, el programa y la temperatura del enjuague final.

La opción Puerta emergente está preseleccionada para algunos programas.



NOTA!

Para obtener los mejores resultados de secado, no cierre la puerta antes de que la fase de secado haya terminado y la máquina se haya apagado automáticamente.

ADVERTENCIA!





La puerta del lavavajillas no debe bloquearse ni cerrarse cuando se abre automáticamente. Hacerlo puede dañar el mecanismo de bloqueo de la puerta. Espere al menos 5 minutos antes de cerrar la puerta.

Inicio/Detener

Cierre la puerta correctamente, ya que, de lo contrario, la lavavajillas no empieza a funcionar. Presione   hasta que aparezca "Programa iniciado, cierre la puerta en 4 seg" en la pantalla.

Si el lavavajillas no comienza a trabajar dentro de 2 minutos después de haber apretado el panel de control la última vez, el aparato se apaga.

Detener o cambiar un programa

A fin de que no se cancele el programa actual si presiona algún botón accidentalmente, debe presionar y mantener presionado el botón   por tres segundos si desea cambiar de programa tras la puesta en funcionamiento de la lavavajillas. Agregue más detergente si se ha abierto la tapa del dispensador de detergente. Elija un nuevo programa y presione  .

Tiempo restante

Una vez que haya elegido un programa, una modalidad de programa y las opciones, aparece el tiempo que tardó el programa cuando se utilizó por última vez.

Una vez que haya iniciado el lavavajillas, la pantalla muestra el tiempo restante del programa. El tiempo restante se actualiza durante la fase de secado.

El tiempo restante puede variar algo de vez en cuando en función de la temperatura de suministro de agua, la cantidad de vajilla, la temperatura ambiente y otros factores.

La primera vez que se usa cada programa, el tiempo restante que se muestra en pantalla puede ser ligeramente incorrecto, ya que la lavavajillas hace una estimación del tiempo. Cuando un programa se utiliza por segunda vez, la lavavajillas calcula el tiempo restante basándose en lo que duró el programa la vez anterior.

Si quiere cargar más platos³⁾

Abra la puerta. El lavavajillas se detiene automáticamente. Agregue los platos. Presione ▶ □ y cierre la puerta durante cuatro segundos.

ADVERTENCIA!

Si la puerta está abierta, aparece "Programa pausado" en la pantalla. Si desea que el programa de lavado de platos continúe, presione ▶ □ y cierre la puerta inmediatamente. Si desea cancelar el programa de lavado de platos, mantenga presionado el botón ▶ □ durante tres segundos.

Corte de luz

Si la lavavajillas se apaga por un corte de luz cuando se esté ejecutando un programa de lavado, el programa continúa cuando regresa la luz. Si se va la luz durante el secado, el programa se interrumpe.

Si abre la puerta durante más de 2 minutos durante el proceso de secado, el programa se interrumpirá.

Una vez que haya terminado el programa

Una vez que haya terminado el programa, «Programa terminado» aparecerá en la pantalla. El final del programa también se indica con un sonido breve.

El lavavajillas entra automáticamente en modo de espera después de que el programa haya terminado.

Para minimizar el riesgo de fuga, se recomienda desactivar la llave de paso de agua si va a estar fuera de casa durante un período prolongado de tiempo.

Los mejores resultados en cuanto a secado

- Cargue la lavavajillas por completo.
- Coloque la vajilla con huecos, tales como las tazas, en un ángulo en el que escurra el agua, lo cual también aplica a los artículos de plástico.
- Termine de llenar con abrillantador o aumente la porción de esta.

³⁾ No debe cargar más platos si abrió la tapa del despachador de detergente.

Uso del lavavajillas

- Active la opción Puerta emergente.
- Deje enfriar los platos antes de descargar el lavavajillas.

Cómo descargar el lavavajillas

La porcelana caliente es más frágil. Deje enfriar los platos en el lavavajillas antes de descargarlos.

Descargue el cesto inferior primero para evitar que caigan gotas de agua de la cesta superior sobre los platos de la cesta inferior.

Tabla de programas

Programa	Modo programa / Opción	Cantidad de prelavados	Lavado principal	Número de enjuagues	Enjuague final	Valores de consumo ¹⁾				
						Agua fría ²⁾		Agua caliente ³⁾		
						Tiempo de lavado (aprox. hrs:min)	Energía (kWh aprox.)	Tiempo de lavado (aprox. hrs:min)	Energía (kWh aprox.)	
Normal ⁴⁾	5)	1	55 °C 131 °F	2	58 °C 136 °F	2:05	1.0	1:40	0.6	3.0
Universal	5)	1	60 °C 140 °F	2	65 °C 149 °F	3:00	1.2	1:40	0.8	3.3
Intensivo	5)	2	70 °C 158 °F	2	70 °C 158 °F	3:15	1.7	2:45	1.2	4.2
Rápido	5)		65 °C 149 °F	3	65 °C 149 °F	1:30	1.1	1:30	0.9	3.8
Prog de tiempo	5)	0-2	<65 °C <149 °F	2	<65 °C <149 °F	0:15-2:30	0.2-1.4	0:15-2:30	0.1-0.9	2.6-4.4
Higiénico	5)		70 °C 158 °F	2	70 °C 158 °F	1:30	1.4	1:20	1.0	2.8
Enjuagar y mant.				1		0:07	0.01	0:07	0.01	0.9
Autolimpieza			70 °C 158 °F	2	70 °C 158 °F	1:20	1.3	1:10	0.9	2.6
Anti-olor						72:00	0.2	72:00	0.2	

1) Los valores de consumo varían en función de la temperatura del agua que entra, la temperatura de la habitación, el tamaño de la carga, las funciones adicionales seleccionadas y mucho más.

2) Conexión de agua fría, aprox. 50 °F (10 °C). (Sugerimos conectarla a una toma de agua fría.)



3) Conexión de agua caliente, aprox. 120 °F (50 °C).

4) Las cifras de rendimiento de la etiqueta energética se basan en este programa. Lavavajillas conectada a agua fría, aprox. 50 °F (10 °C). Este programa se recomienda para un uso diario, regular o típico para lavar completamente una carga completa de vajilla normalmente sucia, como platos, vajilla de servicio, tazas y vasos.

5) Puerta emergente

Ajustes

Presione .



Para abrir la Menú de ajustes de la lavavajillas, presione **PROG** hasta que  Menú de ajustes aparezca en la pantalla y confirme su selección con .

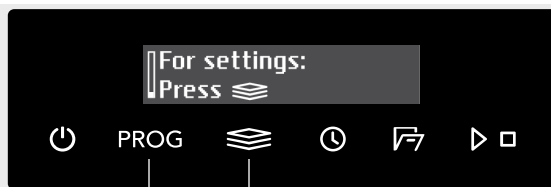

Para salir de la Menú de ajustes de la lavavajillas, seleccione Salir y confirme su selección con .

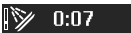

Seleccione una configuración

Confirme la configuración actual

Ajustes	Opciones	
1. Idioma		Puede elegir el idioma usado para las indicaciones en pantalla.
2. Bloqueo infantil automático	En/De	Puede activar la configuración Bloqueo infantil automático para evitar que los niños pongan a funcionar la lavavajillas. Para desactivar o activar temporalmente la configuración Bloqueo infantil automático, presione y mantenga presionado  y  durante tres segundos.
3. Pantalla	Logotipo En/De	Instrucciones para ocultar el logotipo que aparece en pantalla.
	Contraste 1/2/3/4	Sirve para ajustar el contraste de la pantalla.
	Pantalla de información de Programa T/S	Puede seleccionar la información que aparecerá en la pantalla.  T-Text (Texto)  S-Symbol (Símbolo)
4. Sonido	Coment. 0/1/2/3	Un sonido confirma que se presionó el panel de control.
	Notificación 0/1/2/3	El timbre indica cuando terminó un programa de lavado. <i>Los mensajes de error siempre vienen acompañados de un fuerte zumbido.</i>
5. Abrillantador	0/1/2/3/4/5	Configuración de la porción de abrillantador; puede ajustar el despachador de

Ajustes	Opciones	
		<p>abrillantador entre 0 (apagado) y 5 (porción grande).</p> <p>Aumente la dosis de abrillantador:</p> <ul style="list-style-type: none"> • si la vajilla tiene marcas de agua. <p>Disminuya la dosis de abrillantador:</p> <ul style="list-style-type: none"> • si la vajilla tiene un revestimiento blanco/azul pegajoso; • si la vajilla tiene ralladuras; • si se forma espuma. Si el agua es muy blanda, el abrillantador se puede diluir con agua al 50%.
<p>6. TAB (Detergente "todo en uno")</p>	<p><i>En/De</i></p>	<p>Cuando se utiliza detergente "todo en uno" que contenga abrillantador, active esta configuración.</p> <p>Esta configuración reduce la cantidad de abrillantador.</p>
<p>7. Enjuague Extra</p>	<p><i>En/De</i></p>	<p>La función Enjuague Extra enjuaga los platos dos veces más.</p> <p>El tiempo del programa se prolonga y la lavavajillas usa más luz y agua.</p> <p><i>Activado en los siguientes programas:</i></p> <p><i>Normal</i> <i>Universal</i> <i>Intensivo</i> <i>Rápido</i> <i>Higiénico</i></p>
<p>8. Control de olor</p>	<p><i>En/De</i></p>	<p>Cuando Control de olor está activado, se puede seleccionar  Anti-olor desde la tabla de programas.</p>
<p>9. Fallo de lectura</p>		<p>Cualquier mensaje de error.</p> <p><i>Cuando se ponga en contacto con su centro de servicio, puede ser que le pidan los mensajes de error más recientes.</i></p>
<p>10. Restablecimiento de la configuración de fábrica</p>		<p>Restaura al configuración de fábrica.</p> <p>Seleccione Restablecimiento de la configuración de fábrica y presione .</p>
<p>11. Salir</p>		<p>Para salir de la Menú de ajustes de la lavavajillas, seleccione Salir y presione .</p>

Cuidado y limpieza

* Añada abrillant

El símbolo se iluminará en la pantalla cuando sea necesario añadir abrillantador.

Consulte el capítulo *Antes de lavar por primera vez*.

Limpie los filtros

Filtro grueso

El filtro grueso atrapa las partículas de comida más grandes que no pueden pasar por la bomba de drenaje. Vacíe el filtro grueso cuando sea necesario. Debe limpiarse a intervalos regulares dependiendo de la frecuencia con la que se use el lavavajillas.

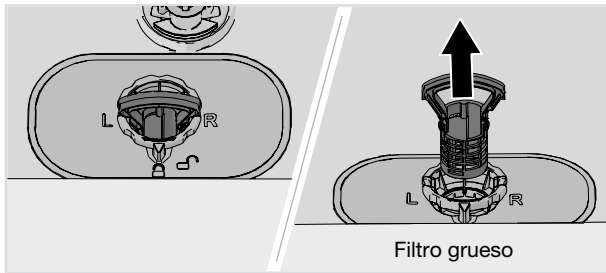

1. Levante el filtro grueso tomándolo por el asa.
2. Vacíe el filtro grueso.
3. Vuelva a colocar el filtro grueso. Presione hacia abajo hasta que encaje en su lugar.

Filtro fino

Los residuos que se acumulan en el filtro fino se enjuagan automáticamente durante cada lavado. Limpie el filtro cuando sea necesario. Debe limpiarse a intervalos regulares dependiendo de la frecuencia de uso del lavavajillas.

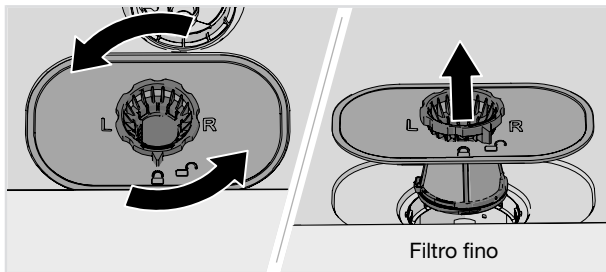

1. Gire el anillo de bloqueo en sentido contrario a las agujas del reloj y levante el filtro fino en línea recta.
2. Limpie el filtro fino.
3. Vuelva a colocar el filtro fino y gire el anillo de bloqueo en el sentido de las agujas del reloj hasta su posición de parada. Compruebe que los bordes estén correctamente sellados.

¡Recuerde volver a colocar el filtro grueso!

NOTA!

Los resultados de lavado pueden verse afectados si los filtros gruesos y finos se están colocados de forma incorrecta. El lavavajillas no debe utilizarse sin los filtros colocados.

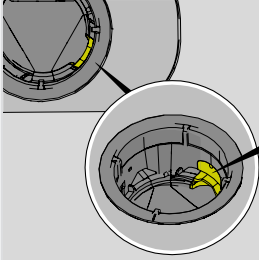

Verifique que el tope de la bomba de drenaje amarillo, que se encuentra a la derecha en el drenaje de la parte inferior, se encuentre en su lugar.

Limpieza de los brazos aspersores

Es posible que los orificios y rodamientos se bloqueen algunas veces. Retire cualquier suciedad con un pasador o algo similar. Los brazos rociadores también tienen orificios en la parte de abajo.

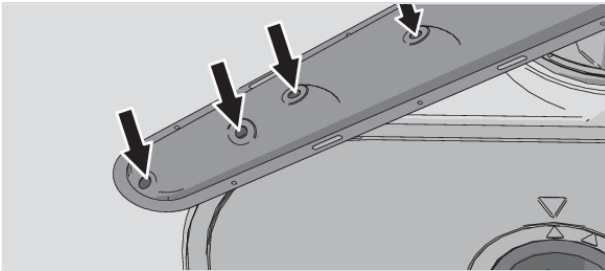

Para facilitar la limpieza, puede quitar los brazos rociadores. Luego, recuerde volver a colocarlos bien en su lugar.

Brazo rociador superior

- Jale la bandeja para cubiertos superior para sacarla y aplique presión al brazo aspersor superior mientras lo gira en sentido contrario a las manecillas del reloj para liberarlo.

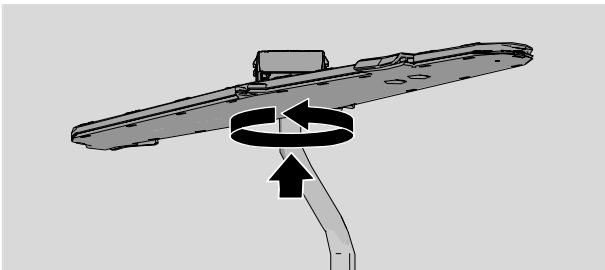

Cuidado y limpieza

Brazo rociador superior

- Extraiga la canasta superior.
- Desenrosque los rodamientos del brazo rociador hacia la izquierda para desmontar el brazo rociador de la canasta superior.

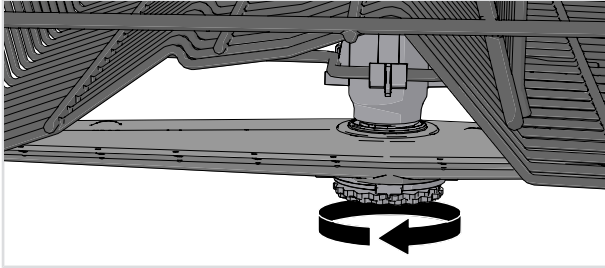

Brazo rociador inferior

- Tire hacia arriba del brazo rociador inferior manteniéndolo recto para liberarlo.

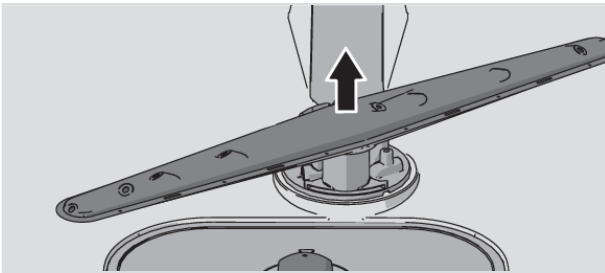

Limpie la parte externa de la lavavajillas

Sello de puerta y puerta

Abra la puerta. Limpie los lados de la puerta y el sello de la puerta regularmente con un paño ligeramente húmedo. Limpie el sello de la puerta en el borde inferior frontal del lavavajillas con un cepillo de lavado.

Panel de control

Mantenga limpio el panel de control. Utilice un paño seco o ligeramente húmedo y, si es necesario, un poco de líquido de lavado. Evite los limpiadores fuertes o abrasivos, ya que pueden dañar la superficie.

Ejecute Autolimpieza

Tina del lavavajillas

La tina del lavavajillas está hecha de acero inoxidable y se mantiene limpia con el uso normal (cuando se usa regularmente).

Si tiene agua dura, se pueden acumular depósitos calcáreos en el lavavajillas. Si esto ocurre, ejecute el programa Autolimpieza con dos cucharadas de ácido cítrico en el compartimento para detergente (sin platos). También hay limpiadores especiales para lavavajillas disponibles en el mercado.

Nunca use anticongelante, Draino®, CLR® u otros productos químicos de limpieza.

Eliminar bloqueos

Cómo desbloquear la bomba de drenaje

Si queda agua en el lavavajillas después de que el programa ha terminado, es posible que algo esté bloqueando la bomba de desagüe, lo que hará que aparezca un mensaje de error Fallo salida de agua o Fallo bomba de desagüe BLCD.

1. Apague el aparato con  y desconéctelo del enchufe.
2. Retire el filtro grueso y el filtro fino.
3. Vacíe el agua de la tina del lavavajillas.
4. A fin de inspeccionar la bomba de drenaje, retire el tope de la bomba de drenaje amarilla que se encuentra a la derecha en el drenaje de la parte inferior. (Use pinzas si necesario.)
5. Gire la rueda de la bomba situada detrás del tope de la bomba de drenaje de manera manual y retire los elementos afilados, como el vidrio, con cuidado.
6. Cambie el tope de la bomba de drenaje junto con los filtros finos y gruesos.
7. Vuelva a conectar la clavija de la máquina.

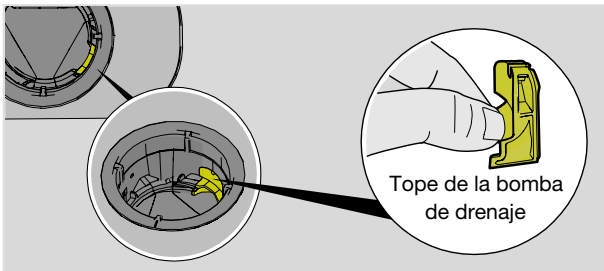

NOTA!

No olvide reemplazar el tope de la bomba de drenaje.

Almacenamiento en invierno/Transporte

Guardar el lavavajillas por encima del punto de congelación y evitar las distancias de transporte largas con tiempo muy frío. Transportar el lavavajillas erguido o acostado sobre la parte posterior.

Antes de transportar una lavavajillas usada o antes de almacenarla durante periodos prolongados, primero debe retirar el agua del aparato.

Solución de problemas

Mensajes de error		Medida correctiva
F10	Sobrellenado 1	Cómo desbloquear la bomba de drenaje. Consulte el capítulo <i>Cuidado y limpieza</i> . Si persiste el problema, póngase en contacto con su centro de servicio más cercano.
F11	Fallo salida de agua	Consulte "Queda agua en la lavavajillas por encima de los filtros" en la sección "Problema" en la tabla siguiente. Si persiste el problema, póngase en contacto con su centro de servicio más cercano.
F12	Fallo entrada de agua 1	Verifique que la llave del agua esté abierta. Si persiste el problema, póngase en contacto con su centro de servicio más cercano. La presión del agua debe estar entre 30-1000 kPa (4.2-140 psi).
F40	Fuga en válvula de entrada	Apague la llave del agua y póngase en contacto con su centro de servicio más cercano.
F41	Fallo calefactor 1	Apague la llave del agua. Retire el cable del enchufe y póngase en contacto con su centro de servicio más cercano.
F45	Fallo de desviador	Ejecute cualquier programa de lavado de platos. Si el problema persiste, comuníquese con su centro de servicio más cercano.
F52	Fallo nivel agua	Limpie los filtros fino y grueso. Si persiste el problema, póngase en contacto con su centro de servicio más cercano.
F54	Sobrellenado 2	Apague la llave del agua y póngase en contacto con su centro de servicio más cercano. Para evitar fugas de agua fuera del lavavajillas, no retire el enchufe de la toma de corriente hasta que se haya apagado el grifo de agua en la línea de suministro.
F56	Fallo bomba de circulación	Ejecute cualquier programa de lavado de platos. Si el problema persiste, comuníquese con su centro de servicio más cercano.
F67	Fallo entrada de agua 2	Verifique que la llave del agua esté abierta. Si persiste el problema, póngase en contacto con su centro de servicio más cercano. La presión del agua debe estar entre 30-1000 kPa (4.2-140 psi).
F68	Fallo bomba de desagüe BLCD	Consulte "Queda agua en la lavavajillas por encima de los filtros" en la sección "Problema" en la tabla siguiente. Si persiste el problema, póngase en contacto con su centro de servicio más cercano.

Presione cualquier botón para borrar el mensaje de error.

Solución de problemas

Problema	Causas posibles	Medida correctiva
El panel de control no reacciona cuando se presiona.	Presionó el panel de control demasiado pronto después de abrir la puerta.	Espere un momento e inténtelo de nuevo.
	Bloqueo infantil o Bloqueo infantil automático están activados.	Consulte el capítulo <i>Instrucciones de seguridad</i> .
	El panel de control está sucio.	Limpie con un paño seco o ligeramente húmedo y, si es necesario, un poco de líquido de lavado. Evite los limpiadores fuertes o abrasivos, ya que pueden dañar la superficie.
	El panel de control requiere calibración.	Cierre la llave del agua. Retire el enchufe de la toma de corriente y espere 60 segundos. A continuación, vuelva a enchufar el aparato en la toma de corriente y abra la llave del agua.
La puerta no se puede cerrar.	Las canastas no están bien colocadas.	Asegúrese de que las canastas estén bien colocadas en horizontal.
		Asegúrese de que la vajilla no impida que las canastas se deslicen correctamente hasta colocarse en su lugar.
	El cierre de la puerta no encaja en su lugar ni se bloquea.	Abra la puerta. Mantenga presionado PROG y  hasta que "Recuperación apertura automática de puerta" se muestre en la pantalla; espere hasta que el mensaje desaparezca. Cierre la puerta y compruebe que la cerradura de la puerta esté funcionando.

Solución de problemas

Problema	Causas posibles	Medida correctiva
La lavavajillas no se pone en funcionamiento.	No presionó ▶ □.	Presione ▶ □ hasta que aparezca "Programa iniciado, cierre la puerta en 4 seg" en la pantalla.
	La puerta no está bien cerrada o no se cerró inmediatamente después de haber presionado ▶ □.	Cierre la puerta en cuatro segundos, ya que de lo contrario la lavavajillas no comienza a trabajar.
	El lavavajillas se ha abierto mientras un programa está en curso.	Si desea que continúe el programa de lavado, presione ▶ □ y cierre la puerta dentro de cinco segundos.
	El cierre de la puerta no está encajado en su lugar y ni bloqueado.	Abra la puerta. Mantenga presionado PROG y  hasta que "Recuperación apertura automática de puerta" se muestre en la pantalla; espere hasta que el mensaje desaparezca. Cierre la puerta y compruebe que la cerradura de la puerta esté funcionando.
	Asegúrese de que esté seleccionada la opción Inicio diferido.	Oprima y mantenga oprimido el botón de ▶ □ por tres segundos si desea cancelar la opción de Inicio diferido.
	La clavija no está enchufada al tomacorriente.	Compruébelo.
	Se fundió un fusible/disyuntor.	Compruébelo.

Solución de problemas

Problema	Causas posibles	Medida correctiva
La vajilla no queda limpia.	Los brazos rociadores no giran libremente.	Asegúrese de que la vajilla no obstaculice los brazos rociadores.
	Los agujeros del brazo de aspersión o los rodamientos están bloqueados.	Limpie los brazos de aspersión. Consulte el capítulo <i>Cuidado y limpieza</i> .
	El programa de lavado no es el adecuado.	Seleccione un programa con una temperatura alta para disolver la grasa en platos muy sucios, como Intensivo.
	Dosis de detergente incorrecta.	Administre una dosis acorde a la dureza del agua. Si la dosis de detergente es insuficiente o excesiva, los resultados de lavado serán peores.
	Detergente viejo. El detergente es un producto perecedero.	No compre empaques grandes.
	Vajilla cargada incorrectamente.	No cubra la porcelana con cuencos grandes o artículos similares. Evite colocar vasos muy altos en las esquinas de las canastas. Consulte el capítulo <i>Carga de la lavavajillas</i> .
	Se voltearon vasos y copas durante el programa.	Coloque la vajilla de forma que quede estable.
	Los filtros están bloqueados.	Limpie los filtros grueso y fino.
	Los filtros no están instalados correctamente.	Verifique que los filtros estén colocados correctamente. Consulte el capítulo <i>Cuidado y limpieza</i> .
Tope de la bomba de drenaje faltante.	Verifique que el tope la bomba de drenaje amarilla (a la derecha en el drenaje de la parte inferior) se encuentre en su lugar. Consulte el capítulo <i>Cuidado y limpieza</i> .	

Solución de problemas

Problema	Causas posibles	Medida correctiva
Manchas en acero inoxidable o plata.	Algunos alimentos, por ejemplo, la mostaza, la mayonesa, el limón, el vinagre, la sal y los aderezos, pueden manchar el acero inoxidable si se dejan durante mucho tiempo.	Quite los restos de este tipo de alimentos si no va a poner la lavavajillas en funcionamiento de inmediato. Puede usar el programa Enjuagar y mant..
	El acero inoxidable puede manchar la plata si ambos materiales entran en contacto durante el lavado. El aluminio también puede manchar la vajilla.	A fin de evitar que se formen marcas y empañando, separe los platos hechos de metales diferentes, como plata, acero inoxidable y aluminio.
La vajilla tiene manchas o revestimientos.	La dosis de abrillantador no está bien ajustada.	Consulte el capítulo <i>Ajustes</i> .
	La configuración TAB está activada y se está usando un detergente "todo en uno" que no tiene un efecto suficiente.	Utilice detergentes "todo en uno" o desactive el parámetro TAB y rellene con abrillantador aparte. Consulte Abrillantador en el capítulo <i>Ajustes</i> .
	Una temperatura demasiado alta y/o demasiado detergente pueden causar decapado en el vidrio. Lamentablemente, esto no puede remediarse, pero sí prevenirse.	Lave el cristal a baja temperatura con una pequeña cantidad de detergente. Si tiene preguntas sobre el detergente, póngase en contacto con el fabricante del producto.
La vajilla tiene un revestimiento blanco/azul pegajoso.	La dosis de abrillantador ajustada es demasiado alta.	Reduzca la porción y consulte el capítulo <i>Ajustes</i> . Si el agua es muy blanda, tal vez tenga que diluir el abrillantador con agua al 50%.
Quedan manchas tras el lavado.	Las manchas de labial, té o café pueden ser difíciles de eliminar.	Use un detergente con agente blanqueador.
Existen residuos de detergente en el compartimento para detergente después del lavado.	El compartimento para detergente estaba húmedo al agregar detergente.	El compartimento para detergente debe estar húmedo al agregar detergente.
	Se bloqueó el compartimento para detergente.	Compruebe que los platos no estén impidiendo que el compartimento del detergente se abra.
Se escucha un repiqueteo durante el lavado.	Los platos no está bien colocados o los brazos aspersores no giran libremente.	Asegúrese de que la vajilla esté colocada de forma segura. Haga girar los brazos rociadores para asegurarse de que pueden girar.

Solución de problemas

Problema	Causas posibles	Medida correctiva
Aparece 1 minuto en la pantalla en el caso de que el periodo sea mayor.	El programa está tardando más tiempo del estimado.	No realice ninguna acción. El tiempo del programa está almacenado y la próxima vez que seleccione este programa se mostrará el tiempo correcto.
Aparece el mensaje "Programa pausado" en la pantalla.	Se abrió la puerta de la lavavajillas mientras el programa de lavado estaba en progreso.	Si desea que continúe el programa de lavado, presione ▶ □ y cierre la puerta dentro de cinco segundos. Si desea cancelar el programa de lavado, presione y mantenga presionado el botón ▶ □ durante tres segundos.
Queda agua en la lavavajillas por encima de los filtros.	Los filtros están bloqueados.	Limpie los filtros grueso y fino.
	Los filtros no están instalados correctamente.	Verifique que los filtros estén colocados correctamente. Consulte el capítulo <i>Cuidado y limpieza</i> .
	Hay suciedad en la bomba de drenaje.	Limpie la bomba de drenaje. Consulte el capítulo <i>Cuidado y limpieza</i> .
	Tope de la bomba de drenaje faltante.	Verifique que el tope la bomba de drenaje amarilla (a la derecha en el drenaje de la parte inferior) se encuentre en su lugar. Consulte el capítulo <i>Cuidado y limpieza</i> .
	La manguera de drenaje tiene dobleces.	Asegúrese de que la manguera no tenga dobleces ni curvas pronunciadas.
	La manguera de drenaje está obstruida.	Afloje la manguera de drenaje en el punto en el que termina. Asegúrese de que la manguera no esté obstruida con restos de comida. ¿La parte cónica del manguito de drenaje tiene el tamaño máximo de la conexión a la que va unida?

Solución de problemas

Problema	Causas posibles	Medida correctiva
La lavavajillas huele mal.	Hay suciedad alrededor de las juntas y en las esquinas.	Limpie la suciedad con un cepillo y un producto de limpieza que genere poca espuma.
	Ha seleccionado programas de baja temperatura durante un periodo prolongado.	Ejecute un programa con una temperatura alta una o dos veces al mes. O bien ejecute un programa de autolimpieza. Consulte Autolimpieza en el capítulo <i>Uso del lavavajillas</i> .
	El lavavajillas está conectado a un eliminador de desechos.	Limpie el eliminador de desechos conectado al lavavajillas para eliminar los malos olores. Siga las instrucciones de limpieza del fabricante del eliminador.
Depósitos de grasa en el lavavajillas.	Ha seleccionado programas de baja temperatura durante un periodo prolongado.	Seleccione un programa con una temperatura alta para disolver la grasa de los platos muy sucios, como son Intensivo. O bien, ejecute un programa de autolimpieza una o dos veces al mes. Consulte Autolimpieza en el capítulo <i>Uso del lavavajillas</i> .
La vajilla no está bastante seca.	La opción Puerta emergente no está activada.	Active la opción Puerta emergente.
	La lavavajillas no está totalmente cargada.	Cargue la lavavajillas por completo.
	Es necesario agregar abrillantador, o la dosis ajustada es demasiado baja.	Termine de llenar con abrillantador o aumente la porción de esta.
	La configuración TAB está activada y se está usando un detergente "todo en uno" que no tiene un efecto suficiente.	Utilice detergentes "todo en uno" o desactive el parámetro TAB y rellene con abrillantador aparte. Consulte Abrillantador en el capítulo <i>Ajustes</i> .

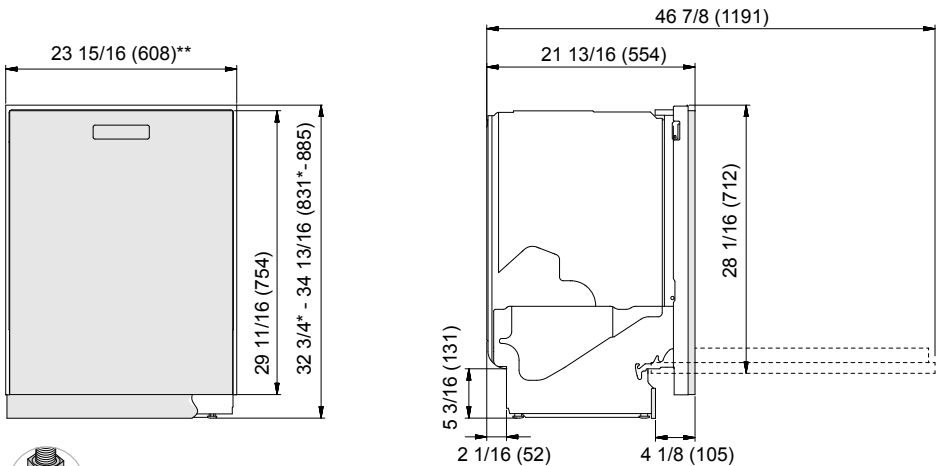

*Retire las tuercas de seguridad para una altura de instalación de $32 \frac{3}{4}$ " (831 mm). Si se requiere una altura de $32 \frac{1}{4}$ " (819 mm), para la conformidad ADA, retirar el juego de acabados superior. También bajar el juego de acabados en los costados.

**Si se requiere compatibilidad con los anchos en Europa $23 \frac{5}{8}$ " (600 mm), retire el juego de acabados.

Pulgada (mm)

Dimensiones nominales. Las mediciones reales pueden variar.

Instrucciones de seguridad

- Las conexiones para electricidad, agua y drenaje las debe realizar un profesional calificado.
- Siga las regulaciones correspondientes en materia de conexiones de plomería, de drenaje y eléctricas en todo momento.
- Tenga cuidado durante la instalación. Utilice guantes protectores y siempre debe haber dos personas.
- Coloque una bandeja para contener cualquier goteo debajo del lavavajillas y evitar daños provocados por cualquier fuga de agua.
- Antes de fijar el lavavajillas, pruébelo haciendo funcionar el programa Enjuagar y mant.. Compruebe que el lavavajillas se llena de agua y luego la drena. Compruebe también que ninguna de las conexiones tenga fugas.

⚠ ADVERTENCIA!

La apertura de ventilación de la parte inferior de la puerta no debe estar bloqueada con tapetes, alfombras o accesorios similares.

⚠ ADVERTENCIA!

Cierre la llave de paso al instalar el lavavajillas!

Debe desconectar el enchufe o la corriente eléctrica mientras se realiza el trabajo.

Guía de instalación

NOTA!

No se debe instalar una puerta de cubierta para el lavavajillas.

Puerta de protección de transporte

Asegúrese de retirar la protección que se coloca para hacer el envío que se encuentra en la puerta al desempacar el lavavajillas.

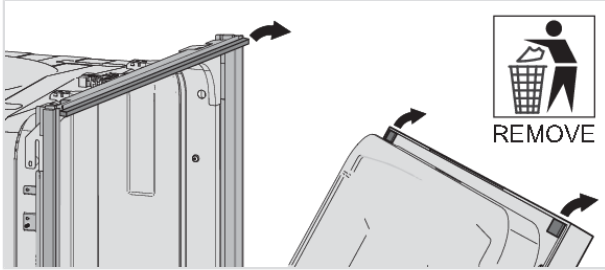

Juego de acabados

El lavavajillas está equipado con un juego de acabados que es compatible con la norma de recortes 24" (609 mm). Si se requiere compatibilidad con los anchos en Europa 23 5/8" (600 mm), retire el juego de acabados.

Ajuste el juego de acabados

El juego de acabados puede ajustarse al revés para nivelar la tina del lavavajillas.

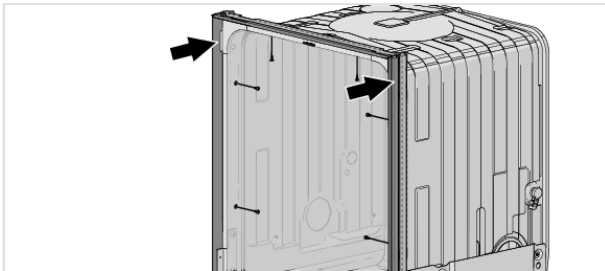

Conformidad ADA

Si se requiere una altura de 32 1/4" (819 mm), para la conformidad ADA, retirar el juego de acabados superior. También bajar el juego de acabados en los costados.

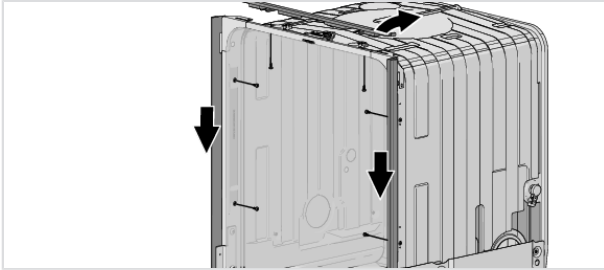

Cómo colocar el lavavajillas

El lavavajillas está diseñado para ser empotrado bajo una encimera. Asegúrese de que los bordes del hueco sean uniformes y no dañen las mangueras de desagüe y entrada ni el cable de alimentación.

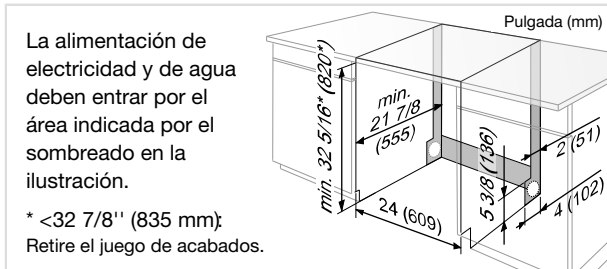

Si el lavavajillas está incorporado, el mobiliario circundante debe ser resistente a cualquier condensación del lavavajillas.

NOTA!

Para una instalación adecuada, los gabinetes enmarcados requieren que se coloque material de relleno con acabados detrás del marco frontal. Se necesita un retorno acabado mínimo de 3 1/2" (89 mm) en todos los lados de la abertura. (El embalaje del lavavajillas incluye tiras de madera que se pueden reutilizar como material de relleno).

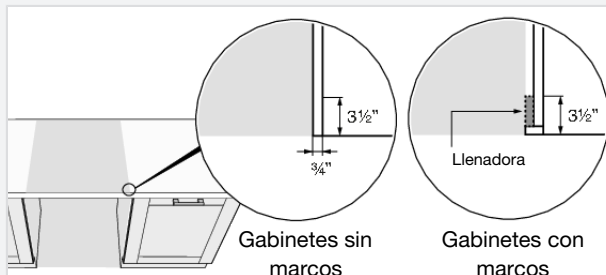

Guía de instalación

Accesorio

Adquiera un kit de accesorios para una instalación libre (dos paneles laterales, una cubierta y dos soportes antivuelcos). Si la lavavajillas se coloca de manera is que uno de los lados esté visible, debe colocar también los paneles laterales. Si la lavavajillas es completamente de instalación libre, debe colocar también paneles laterales, una cubierta y soportes antivuelcos. Puede adquirir los accesorios en donde compró la lavavajillas.

Pegue la película protectora

Monte la película protectora por debajo de la cubierta y hacia arriba para que envuelva la orilla. La función de la película protectora es proteger a la cubierta de la humedad. (La película protectora viene en la bolsa de plástico incluida.)

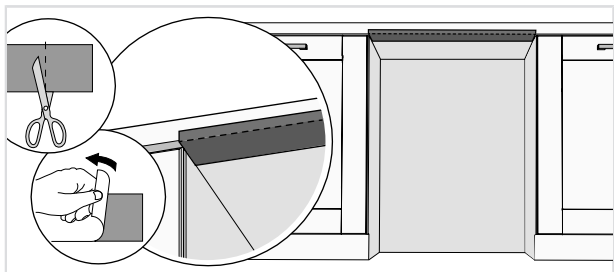

NOTA!

La superficie sobre la cual se va a colocar la película protectora debe estar limpia y seca.

Ajuste la altura y deslice el lavavajillas para ponerlo en su lugar

1. Comience midiendo la altura desde el suelo hasta el borde inferior de la cubierta.
2. Mida la altura desde el suelo hasta el borde superior de la cubierta.
3. Inclinar el lavavajillas ligeramente y ajustar el pie posterior con el tornillo en el frente del lavavajillas. Girar en el sentido de las agujas del reloj para bajar o en sentido contrario para subir.

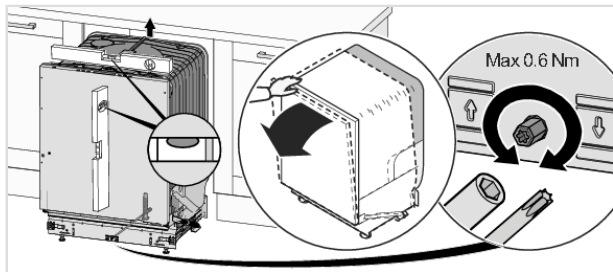

4. Ajuste las patas frontales girándolas en el sentido de las manecillas del reloj para levantar el lavavajillas o en sentido contrario para bajarla.

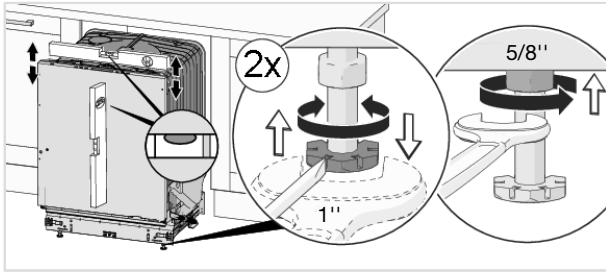

5. Compruebe que haya un espacio de aire de al menos 1/8" entre la parte inferior de la encimera y el borde superior del lavavajillas.
6. Deslice el lavavajillas para ponerlo en su lugar.
 - Tire de las mangueras de entrada y desagüe, así como el cable de alimentación al deslizar el lavavajillas en su lugar.
 - Verifique que las mangueras de drenaje no tengan dobleces o curvas agudas y que no hay nada que las pueda dañar.

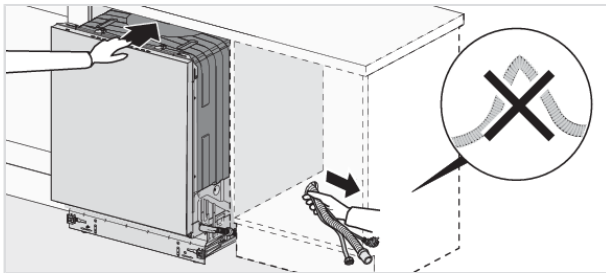

- Compruebe que la máquina está instalada de forma que la puerta se abra libremente, de lo contrario la funcionalidad de cierre de la puerta puede verse interrumpida.
7. Realice los ajustes finales que sean necesarios en las patas y apriete las tuercas de bloqueo de las patas delanteras.

Conexión del drenaje

Este lavavajillas es adecuado para ser instalado en un espacio elevado (con el fin de permitir una altura de trabajo ergonómica). Esto significa que se puede colocar el lavavajillas de modo que su manguera de desagüe termine en un nivel inferior a la base del lavavajillas, por ejemplo, directamente hacia un desagüe en el piso.

Guía de instalación

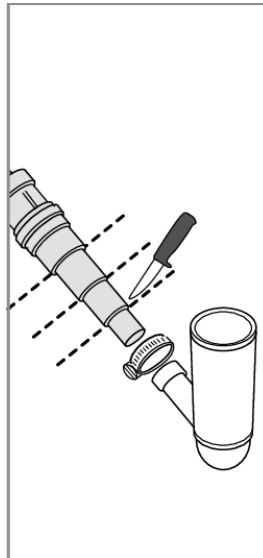
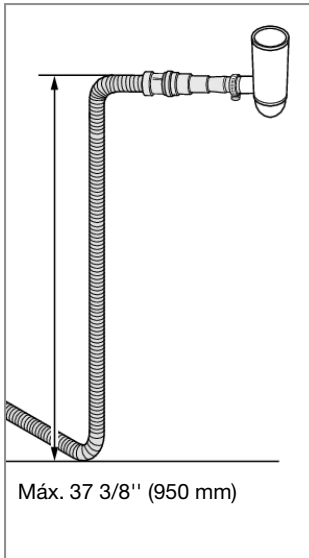
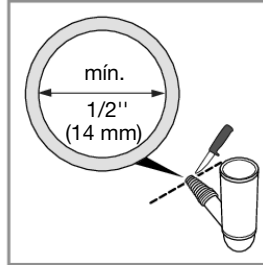
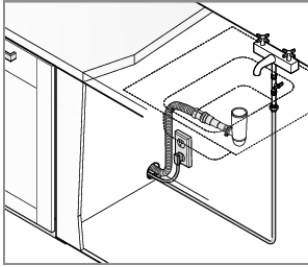

La manguera de desagüe también se puede conectar a un tubo conector en forma de cono, en la trampa de agua del fregadero. El tubo conector debe tener un diámetro interno de al menos 1/2" (14 mm).

La manguera de desagüe puede extenderse un máximo de 87" (2.2 m) (la longitud total de la manguera de desagüe no debe superar 177" (4.5 m)). Las uniones y tubos de conexión deben tener un diámetro interior de al menos 1/2" (14 mm).

Ninguna parte de la manguera de desagüe debe rebasar por 37 3/8" (950 mm) la parte inferior del lavavajillas.

Corte el extremo de la manguera de desagüe que se puede acortar. Use el diámetro más grande posible para garantizar la máxima capacidad de desagüe.

Conecte la manguera de desagüe con un anillo sujetador de manguera. Asegúrese de que la manguera de desagüe no se doble.

No es necesario ningún espacio de aire externo (a menos que lo especifiquen los códigos de construcción de su zona), ya que el lavavajillas ya está equipado con un espacio interno y una línea de drenaje de bucle alto.

Conexión al suministro de agua

Use solamente la manguera de entrada que viene con el lavavajillas y no reúse las mangueras ni partes viejas.

El tubo de alimentación debe estar provisto de una toma de agua (llave de paso). La llave de agua debe ser de fácil acceso, de modo que se pueda cerrar el agua si el lavavajillas tiene que ser desplazado.

Una vez finalizada la instalación, abra la llave de agua y deje que la presión se asiente un rato. Compruebe que todas las conexiones son herméticas.

Suministro de agua

Esta lavavajillas se puede conectar al suministro de agua fría o caliente (máx. 160 °F (70 °C)). La presión del agua debe ser 30-1000 kPa (4.2-140 psi).

Use la conexión de agua fría

Conecte el lavavajillas a la toma de agua fría si es que el edificio se calienta con aceite, electricidad o gas.

Use la conexión de agua caliente

Conecte el lavavajillas a la toma de agua caliente (máx. 160 °F (70 °C)) si el edificio se calienta mediante un medio ahorrador de energía como la calefacción, la energía solar o la energía geotérmica. Elija una conexión de agua caliente para reducir el consumo de energía.

NOTA!

No exceda los límites de temperatura de agua. Ciertos materiales usados en algunos utensilios de cocina no resisten el calor intenso. Consulte *Vajilla frágil* en el capítulo *Carga de la lavavajillas*.

Conexión eléctrica

Puede encontrar información acerca de la conexión eléctrica en la placa del número de serie. Esta especificación debe coincidir con la potencia de salida.

La toma de corriente del aparato se debe instalar en un armario o en una pared adyacente al espacio debajo del mostrador en el que se vaya a instalar el aparato. No utilice un cable de extensión para este aparato.

El orificio de acceso para la alimentación eléctrica debe ser redondo y suave y no más grande que un diámetro de 1 1/2" (38 mm). Si la partición es de metal, necesita ir cubierta con un protector de bordes.

Tenga precaución cuando instale o desinstale el aparato, para reducir la probabilidad de dañar el cable de alimentación.

Instrucciones de conexión a tierra

Esta máquina debe estar conectada a tierra. En caso de falla o descompostura, la conexión a tierra facilita un trayecto de menor resistencia al paso de la corriente y reduce el riesgo de descarga eléctrica. Esta máquina está equipada con un cable que incluye un conductor de puesta a tierra del equipo y una clavija con tierra. La clavija debe enchufarse en un tomacorriente adecuado, que esté bien instalado y aterrizado con arreglo a las disposiciones y ordenanzas locales.

⚠ ADVERTENCIA!

Si la conexión del conductor de tierra del equipo no está bien hecha, puede electrocutarse. Verifique con un electricista o representante de servicio calificado si tiene dudas acerca de si el aparato está bien puesto a tierra. No modifique el conector que viene con el aparato; si no entra en la salida, pida a un electricista calificado que instale la salida correcta.

Cableado del lavavajillas

Si elige cablear su lavavajillas en lugar de usar el cable de alimentación suministrado de fábrica, es posible cortar el cable para realizar la conexión directa, siempre que la instalación siga todos los códigos eléctricos nacionales y locales aplicables. El cableado debe ser realizado por un electricista calificado para garantizar la seguridad y el cumplimiento de estos códigos.

Al cablear el lavavajillas, asegúrese de usar los tamaños de cable, conectores y protección de circuito adecuados según lo requiera su código local. Siempre se debe cortar la alimentación desde el panel de interruptores antes de comenzar cualquier trabajo eléctrico. Consulte el diagrama de cableado del lavavajillas y los códigos de construcción locales para garantizar una instalación adecuada.

El incumplimiento de estas normas puede provocar riesgos eléctricos, daños en el electrodoméstico o la anulación de la garantía del fabricante. Además, en caso de fallo, el fabricante podría solicitar documentación fotográfica de la conexión cableada para verificar que la instalación se realizó correctamente.

Por su seguridad, si no está seguro o no está familiarizado con los requisitos eléctricos, se recomienda contratar a un profesional certificado para que realice la instalación.

Fijar el lavavajillas

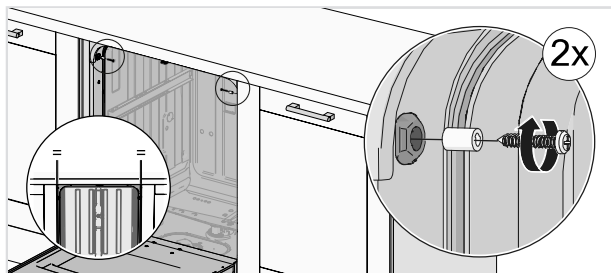

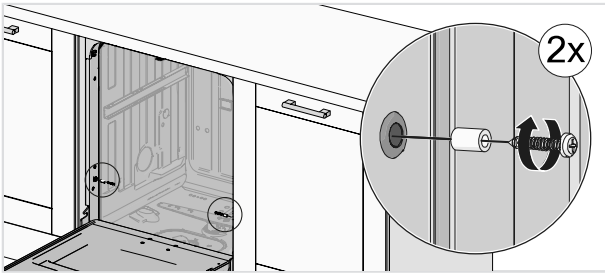

Después de fijar el lavavajillas, compruebe que las patas delanteras siguen tocando el suelo.

Atorníllela en la cubierta

Asimismo, puede atornillar la lavavajillas al lado inferior de la cubierta.

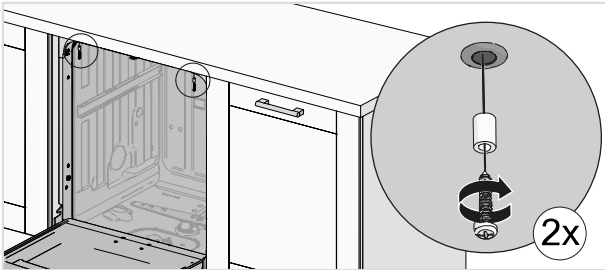

Guía de instalación

Zoclo del lavavajillas

El lavavajillas viene con zoclo.

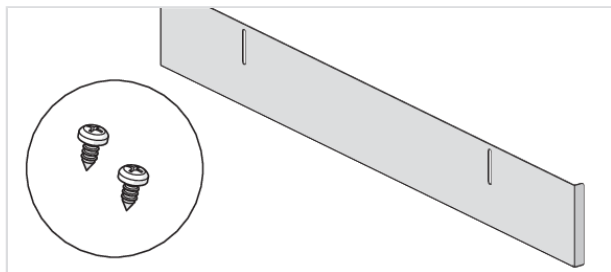

Coloque el aislamiento de sonido

(sólo para ciertos modelos)

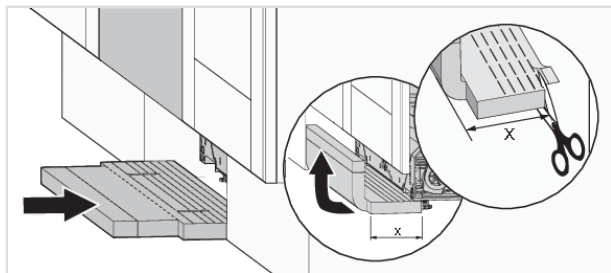

Coloque el zoclo

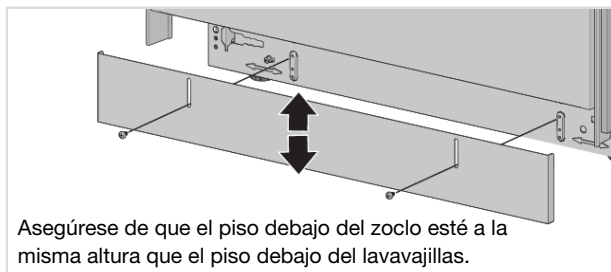

Asegúrese de que el piso debajo del zoclo esté a la misma altura que el piso debajo del lavavajillas.

Garantía limitada: Electrodomésticos residenciales y profesionales

Esta garantía limitada cubre las piezas y la mano de obra, a excepción de lo que se especifica en esta garantía limitada. El servicio debe ser proporcionado por una compañía autorizada por ASKO. SU ÚNICA Y EXCLUSIVA COMPENSACIÓN BAJO ESTA GARANTÍA LIMITADA SERÁ LA REPARACIÓN DEL PRODUCTO DE ACUERDO A LO DISPUESTO EN EL PRESENTE DOCUMENTO. Esta garantía limitada es válida únicamente cuando el producto ASKO se utiliza en el país en el que se compró. Para obtener servicio bajo esta garantía limitada, se requiere una prueba de la fecha de compra original. Esta garantía sólo se aplica al comprador original y no es transferible.

Productos residenciales ASKO para uso exclusivo doméstico o personal:

Garantía limitada de dos (2) años: Las reclamaciones de servicio técnico de los productos residenciales ASKO deben presentarse a ASKO dentro de los dos (2) años a partir de la fecha de compra. El servicio se prestará durante el horario comercial normal. Los lavavajillas ASKO elegibles bajo la promoción de garantía de 5 años 2024-2025 deben registrarse en el sitio web: us.asko.com.

Productos residenciales ASKO no exclusivos para uso doméstico o personal, o que se usan comercialmente o en aplicaciones de la marina, casas rodantes o aeronáuticas:

Un (1) año de garantía limitada – Las reclamaciones de servicio técnico de los productos ASKO no utilizados exclusivamente para uso doméstico o personal, o utilizados comercialmente, o en aplicaciones de la marina, casas rodantes o en la aeronáutica deben presentarse a ASKO en el término de un (1) año a partir de la fecha de compra. El servicio se prestará durante el horario normal de trabajo.

Productos profesionales ASKO utilizados en aplicaciones residenciales o comerciales:

Garantía limitada de dos (2) años – Las reclamaciones de servicio técnico de los Productos residenciales ASKO deben presentarse a ASKO dentro de los dos (2) años a partir de la fecha de compra. El servicio se prestará durante el horario normal de trabajo.

Objetos excluidos de la garantía

Esta garantía limitada no cubre:

1. Reemplazo de piezas o servicio de reparación si el producto ASKO se utiliza de forma inconsistente con las instrucciones publicadas para el manual de uso, o con las guía de instalación.
2. Avisos al servicio técnico relacionados con la corrección de la instalación del producto ASKO, para brindarle instrucciones acerca de cómo usar el producto ASKO, para reemplazar o reparar fusibles del hogar, o para modificar el cableado o plomería del hogar.
3. Artículos y piezas consumibles, por ejemplo, filtros.
4. Reparación de daños que resulten de accidentes, alteraciones, mal uso, maltrato, negligencia, incendio, inundaciones, fuerza mayor, uso inadecuado, instalación incorrecta o instalación que contravenga las normas de electricidad o plomería locales, o el uso de productos no aprobados por ASKO, así como cualquier intento de reparación por terceros ajenos a las compañías autorizadas por ASKO.
5. Defecto cosmético, ralladuras, abolladuras, mellas u otro daño a la terminación del producto ASKO, a menos que dichos daños sean el resultado de defectos en los materiales o proceso de fabricación, y se reporten a ASKO dentro de los 5 días de la fecha de compra.
6. Recogida y entrega. El producto ASKO está diseñado para ser reparado en el hogar.
7. Reparaciones de partes o sistemas que sean el resultado de modificaciones no autorizadas del producto ASKO.

Servicio técnico y garantía

8. Gastos de viajes y transporte para el servicio del producto en caso de que su producto ASKO esté ubicado en una zona remota donde el servicio de reparaciones autorizado de ASKO no esté disponible.
9. La extracción y reinstalación de su producto ASKO si está instalado en un área inaccesible o no está instalada de acuerdo con las guía de instalación publicadas por ASKO.
10. Reemplazo de piezas o servicio de reparación de los productos ASKO a los que se les haya quitado el número de serie o modelo, o que estos estén alterados o no se puedan determinar con facilidad.

Descargo de responsabilidad

SU ÚNICA Y EXCLUSIVA COMPENSACIÓN BAJO ESTA GARANTÍA LIMITADA SERÁ LA REPARACIÓN DEL PRODUCTO DE ACUERDO A LO DISPUESTO EN EL PRESENTE DOCUMENTO. SE RENUNCIA DE FORMA EXPRESA A TODAS LAS DEMÁS GARANTÍAS EXPLÍCITAS E IMPLÍCITAS, INCLUIDAS LAS GARANTÍAS IMPLÍCITAS DE COMERCIALIZACIÓN E IDONEIDAD PARA UN PROPÓSITO PARTICULAR. Algunas jurisdicciones no permiten la exclusión o las limitaciones respecto de los derechos de garantía. Esta garantía limitada le otorga derechos legales específicos, y es posible que usted tenga otros derechos que pueden variar de una jurisdicción a otra. El intento de reparación por cualquier persona ajena a las compañías autorizadas por ASKO anulará esta garantía limitada.

Limitación de responsabilidad

EN NINGÚN CASO ASKO, NI EL FABRICANTE, NI SUS RESPECTIVAS MATRICES, SUBSIDIARIAS Y FILIALES SERÁN RESPONSABLES POR DAÑOS EMERGENTES, INCIDENTALES, EJEMPLARES, PUNITIVOS O ESPECIALES. EN NINGÚN CASO ASKO, NI EL FABRICANTE, NI SUS RESPECTIVAS MATRICES, SUBSIDIARIAS Y FILIALES SERÁN RESPONSABLES POR DAÑOS QUE NO SEAN LOS DAÑOS REALES Y EN NINGÚN CASO POR DAÑOS QUE SUPEREN EL PRECIO PAGADO POR EL PRODUCTO ASKO POR EL QUE SE HACE UNA RECLAMACIÓN. Algunas jurisdicciones no permiten la exclusión o limitación de los daños incidentales, emergentes u otros daños, por lo que es posible que dicha exclusión o limitación no le sea aplicable. La presente garantía limitada le otorga derechos legales específicos. Es posible que usted tenga otros derechos que pueden variar de una jurisdicción a otra.

Atención al cliente de ASKO

Lea el capítulo *Solución de problemas* antes de ponerse en contacto con el departamento de servicio. Si usted tiene un problema que no pueda resolver, póngase en contacto con su distribuidor más cercano.

EE. UU.	us.asko.com, +1-800-898-1879
CANADÁ	ca.asko.com, +1-800-561-7265, service@distinctive-online.com
MÉXICO	asko.com/mx, +52-800-400-4372, atencionalcliente@sub-zeromx.com

Al llamar, proporcione los detalles que se encuentran en la placa de número de serie, incluyendo el nombre del modelo (1) el número de artículo (2) y el número de serie (3).

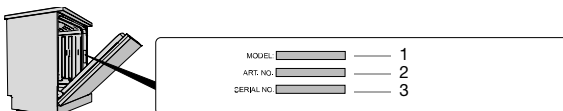

Servicio después del vencimiento de la garantía limitada

Para obtener información acerca de cómo obtener piezas y mano de obra después del vencimiento de esta garantía limitada o que estén fuera del alcance de esta garantía limitada, comuníquese con Atención al cliente de ASKO.

N.º de ciclos

Presione y mantenga presionado **PROG** y  durante 3 segundos para que aparezca N.º de ciclos en la pantalla.

Información técnica

Datos técnicos

Altura:	32 3/4 - 34 13/16" (831-885 mm) ¹⁾
Anchura:	23 15/16" (608 mm) ²⁾
Fondo:	21 13/16" (554 mm)
Peso:	100 lb (45 kg) ³⁾
Presión del agua:	30-1000 kPa (4.2-140 psi)
Conexión eléctrica:	Vea la placa de características
Potencia nominal:	Vea la placa de características

¹⁾ Si se requiere una altura de 32 1/4" (819 mm), para la conformidad ADA, retirar el juego de acabados superior. También bajar el juego de acabados en los costados.

²⁾ Si se requiere compatibilidad con los anchos en Europa 23 5/8" (600 mm), retire el juego de acabados.

³⁾ El peso puede variar en función de diversas especificaciones.



US.ASKO.COM • CA.ASKO.COM • ASKO.COM/MX



879116-a8

Reservado el derecho de hacer modificaciones.