



MODE D'EMPLOI

Lave-vaisselle

FR

DFI565XXLSOF.U

Tables des matières

| | | | |
|---|-----------|--|-----------|
| Votre lave-vaisselle | 3 | Obtenir des résultats de séchage optimaux | 25 |
| Mesures de sécurité importantes | 4 | Vider le lave-vaisselle | 25 |
| Déclaration de conformité de la FCC | 4 | Tableau des programmes | 26 |
| Déclaration d'exposition aux rayonnements de la FCC | 4 | ConnectLife | 27 |
| Généralités | 4 | Connexion à un réseau et jumelage | 27 |
| Sécurité enfants | 5 | Contrôle à distance du lave-vaisselle | 28 |
| Sécurité enfants | 5 | Démarrage à distance du lave-vaisselle | 28 |
| Installation | 5 | Jumeler d'autres appareils | 28 |
| Fonction antidébordement | 5 | Désactiver WiFi existant / Activer WiFi existant | 28 |
| Emballage | 5 | Supprimer tous appareils | 28 |
| Mise au rebut | 6 | Réglages | 30 |
| Symboles sur l'appareil | 6 | Entretien et maintenance | 34 |
| Avant le premier lavage | 7 | Versez liquide rinçage | 34 |
| Dureté de l'eau | 7 | Rajoutez du sel | 34 |
| Réglages de base | 8 | Nettoyer les filtres | 34 |
| Versez liquide rinçage | 9 | Nettoyage des bras gicleurs | 36 |
| Rajoutez du sel | 9 | Nettoyage de l'extérieur du lave-vaisselle | 37 |
| Lavage plus écologique | 11 | Lancez Autonettoyage | 37 |
| Pour économiser de l'énergie et de l'eau | 11 | Éliminez les obstructions | 37 |
| Chargement du lave-vaisselle | 12 | Stockage hivernal / Transport | 38 |
| Vaisselle délicate | 12 | Dépannage | 39 |
| Le chargement affecte les résultats | 12 | Généralités | 40 |
| Les paniers du lave-vaisselle | 13 | WiFi | 46 |
| Tiroir à couverts | 13 | Guide d'installation | 48 |
| Panier supérieur | 14 | Mesures de sécurité importantes | 48 |
| Panier inférieur | 16 | Installation | 49 |
| Panier à couverts | 17 | Raccord de vidange | 50 |
| Charge courante | 19 | Connexion à l'alimentation en eau | 50 |
| Utiliser le lave-vaisselle | 20 | Connexion électrique | 51 |
| Ajout de détergent | 20 | Service et garantie | 53 |
| Mode Marche/Veille | 21 | Garantie limitée – Appareils à usage domestique et professionnel | 53 |
| Sélectionner un programme | 21 | Articles exclus de la garantie | 53 |
| Sélectionnez un mode de programme | 22 | Exclusion | 54 |
| Sélection des options | 23 | Service après-vente ASKO | 54 |
| Marche/Arrêt | 23 | Service après expiration de la garantie limitée | 55 |
| Voyant d'état | 24 | Nombre de cycles | 55 |
| Si vous souhaitez ajouter de la vaisselle dans la machine | 24 | Renseignements techniques | 56 |
| Panne de courant | 25 | Données techniques | 56 |
| Une fois le programme terminé | 25 | | |

Votre lave-vaisselle

Bienvenue dans notre famille ASKO grandissante!

Nous sommes fiers de nos appareils électroménagers. Nous espérons que cet appareil vous apportera une aide appréciée et fiable pour de nombreuses années à venir.

Veillez lire le mode d'emploi avant d'utiliser cet appareil. Il comprend des conseils généraux, des informations sur les réglages et les ajustements que vous pouvez faire, et la meilleure façon de prendre soin de votre appareil.



Symboles sur l'afficheur :

- ☰ Porte entrouverte
- * Versez liquide rinçage
- ☰ Rajoutez du sel

- ☁ Connecté au cloud
(Clignote lors de la connexion)
- 📶 Commande à distance active

Texte sur l'afficheur :

- Nettoyer les filtres
- Lancez Autonettoyage
- Reportez-vous au chapitre *Entretien et maintenance*.

Installez le lave-vaisselle (reportez-vous au chapitre *Guide d'installation*). Puis, ouvrez la porte et appuyez sur .

"Welcome to your ASKO. First time setup." s'affiche lors de la première mise en marche du lave-vaisselle. Il est important de choisir les bons réglages pour un meilleur résultat. Voir page 7.

Vous pouvez contrôler ce lave-vaisselle à distance avec votre téléphone intelligent ou tablette. Connectez le lave-vaisselle à votre réseau sans fil et jumelez-le à votre téléphone intelligent ou tablette pour contrôler le lave-vaisselle à distance et le mettre en marche à l'aide de l'application *ConnectLife*. Utilisez l'application pour trouver des informations, modifier les réglages et surveiller le lave-vaisselle. (Le lave-vaisselle peut toujours être utilisé sans l'application.)

Mesures de sécurité importantes

CONSERVER CES INSTRUCTIONS

ATTENTION !

Respectez les précautions de base suivantes pour utiliser votre lave-vaisselle :

- Lisez toutes les instructions avant d'utiliser votre lave-vaisselle.
- N'utilisez le lave-vaisselle que pour l'usage prévu.
- Utilisez uniquement des détergents ou des agents mouillants recommandés pour l'utilisation du lave-vaisselle et gardez-les hors de la portée des enfants.
- Pendant le chargement de vaisselle :
 - posez les objets tranchants de telle façon qu'ils n'endommagent pas le joint de la porte et
 - placez les couteaux tranchants avec le manche vers le haut pour réduire le risque de blessures.
- Ne lavez pas d'ustensiles en plastique, sauf s'ils portent une mention du type « Convient pour le lave-vaisselle ». Si ce n'est pas le cas, vérifiez les recommandations du fabricant.
- N'utilisez le lave-vaisselle que si tous les panneaux sont en place.
- Ne modifiez pas les commandes de la machine.
- Ne jamais forcer la porte ou les glissières du lave-vaisselle, par ex. en s'asseyant ou en montant dessus.
- Ne laissez pas des enfants jouer sur ou dans le lave-vaisselle.
- Dans certaines conditions, un système d'eau chaude inutilisé depuis au moins deux semaines peut produire de l'hydrogène. L'HYDROGÈNE EST UN GAZ EXPLOSIF. Si le système n'a pas été utilisé pendant deux semaines, ouvrez tous les robinets d'eau chaude et laissez couler l'eau pendant plusieurs minutes avant d'utiliser le lave-vaisselle. L'hydrogène éventuellement accumulé sera ainsi libéré. Ce gaz étant inflammable, ne pas fumer ni produire une flamme nue pendant cette opération.
- Retirez la porte du lave-vaisselle lorsque vous mettez le lave-vaisselle hors service ou que vous le jetez (de sorte que des enfants ne puissent pas rester coincés à l'intérieur).
- Lisez les instructions de mise à la terre dans le guide d'installation.

Déclaration de conformité de la FCC

Cet appareil est conforme à l'article 15 de la réglementation de la FCC. L'utilisation de cet appareil est soumise à la condition qu'il ne génère pas d'interférences nuisibles.

Déclaration d'exposition aux rayonnements de la FCC

Cet équipement est conforme aux limites d'exposition aux rayonnements de la FCC établies pour un environnement non contrôlé. Cet équipement doit être installé et utilisé avec une distance minimale de 8" (20 cm) entre le radiateur et votre corps.

Généralités

- Ne faites pas fonctionner le lave-vaisselle pendant votre absence.
- N'entreposez jamais de matières combustibles, d'essence ou tout autre liquide ou vapeur inflammable à proximité de cet appareil ou de tout autre appareil.
- Débranchez l'alimentation électrique du lave-vaisselle avant toute réparation ou entretien.

Mesures de sécurité importantes

- Confiez toujours les réparations à un technicien qualifié.

ATTENTION !

PROPOSITION 65 POUR RESIDENTS DE LA CALIFORNIE

Cancer et Troubles de l'appareil reproducteur – www.P65Warnings.ca.gov



Sécurité enfants

- Toujours éloigner les petits enfants lorsque la porte est ouverte. Des résidus de détergents pourraient se trouver dans l'appareil.
- Fermez toujours la porte et démarrez le lave-vaisselle dès que vous avez versé le détergent.
- En cas de contact avec les yeux, rincez abondamment à l'eau pendant au moins 15 minutes.
- Si un enfant avale du détergent ou du produit de rinçage, donnez-lui à boire immédiatement (un ou deux verres de lait ou d'eau, par exemple). N'essayez pas de le faire vomir. Consultez un médecin immédiatement : appelez le centre antipoison.

ATTENTION !

Les détergents pour lave-vaisselle et les produits de rinçage sont corrosifs; gardez-les hors de portée des enfants.

Sécurité enfants

Pour éviter que les enfants démarrent le lave-vaisselle, activez la Sécurité enfants auto. Reportez-vous au chapitre *Réglages*. Vous pouvez également activer et désactiver temporairement la fonction Sécurité enfants. Maintenez les boutons  et  enfoncés pendant trois secondes.

Installation

Voir la section *Guide d'installation*.

Fonction antidébordement

Le dispositif de protection antidébordement commence à pomper la machine et coupe l'alimentation en eau si le niveau d'eau dans le lave-vaisselle dépasse le niveau normal. Si le dispositif de protection antidébordement est déclenché, F54 (Trop d'eau admise) apparaît sur l'afficheur. Fermez le robinet et communiquez avec votre centre de service le plus proche. (Pour éviter les fuites d'eau à l'extérieur du lave-vaisselle, ne retirez pas la fiche de la prise murale jusqu'à ce que le robinet du système d'alimentation en eau soit fermé!)

Emballage

L'emballage extérieur protège le produit pendant le transport. L'emballage est recyclable. Séparez les différents matériaux d'emballage pour réduire le gaspillage et l'utilisation de matière première. Votre magasin vendeur peut se charger du recyclage ou vous orienter vers le centre le plus proche. L'emballage se compose de :

- Carton ondulé fabriqué à partir de matériaux recyclés à 100 %.
- Polystyrène expansé (EPS) sans fluor ou chlore ajouté.

Mesures de sécurité importantes

- Supports en bois non traité.
- Plastique de protection à base de polyéthylène (PE).

Mise au rebut

Ce lave-vaisselle est fabriqué et marqué en vue d'un recyclage aisé. Lorsque le lave-vaisselle arrive au bout de sa durée de vie utile, il doit être rendu hors d'usage avant sa mise au rebut. Dégagez le cordon d'alimentation et coupez-le au plus court.

Contactez les autorités locales pour connaître le lieu et la méthode de recyclage.

Symboles sur l'appareil

 Lisez le manuel d'utilisation.

REMARQUE !

Suivez attentivement ces instructions pour éviter toute blessure corporelle et tout dommage matériel, et pour conserver vos droits de garantie.

Dureté de l'eau

Pour obtenir des résultats de lavage satisfaisants, le lave-vaisselle doit être alimenté en eau douce (eau à faible teneur en minéraux). L'eau très calcaire laisse un voile blanc sur la vaisselle et l'appareil.

Contrôle de la dureté de l'eau

La dureté de l'eau est indiquée au moyen des degrés allemands de dureté de l'eau (°dH), des degrés français de dureté de l'eau (°fH), des degrés anglais de dureté de l'eau (°eH), des millimoles par litre (mmol/l) ou des grains par gallon (gr/gal).

Une alimentation en eau dont la dureté de l'eau est supérieure à 5°dH (9°fH / 6°eH / 0.9 mmol/l / 5.9 gr/gal) doit être adoucie. Ceci se fait automatiquement à l'aide de l'adoucisseur d'eau intégré. Pour que l'adoucisseur d'eau fonctionne correctement, ses réglages doivent être adaptés à la dureté de l'eau. Une fois l'adoucisseur d'eau réglé, ajoutez le détergent et le produit de rinçage en quantités appropriées pour l'eau douce.

Contactez le réseau de distribution d'eau local pour vérifier la dureté de l'eau dans votre région.

Prenez note de la dureté de l'eau : _____

| °dH | °fH | °eH | mmol/l | gr/gal | Réglage recommandé |
|-------|-------|-------|---------|-----------|--------------------|
| 0-5 | 0-9 | 0-6 | 0.0-0.9 | 0.0-5.9 | 0 |
| 6-8 | 10-14 | 7-10 | 1.0-1.4 | 6.0-8.9 | 1 |
| 9-11 | 15-20 | 11-14 | 1.5-2.0 | 9.0-11.9 | 2 |
| 12-14 | 21-25 | 15-18 | 2.1-2.5 | 12.0-15.9 | 3 |
| 15-19 | 26-34 | 19-24 | 2.6-3.4 | 16.0-20.9 | 4 |
| 20-24 | 35-43 | 25-30 | 3.5-4.3 | 21.0-25.9 | 5 |
| 25-29 | 44-52 | 31-36 | 4.4-5.2 | 26.0-31.9 | 6 |
| 30-39 | 53-70 | 37-49 | 5.3-7.0 | 32.0-41.9 | 7 |
| 40-49 | 71-88 | 50-61 | 7.1-8.8 | 42.0-51.9 | 8 |
| 50 | 89 | 62 | 8.9 | 52.0 | 9 |

Si la dureté de l'eau dépasse 50°dH (89°fH / 62°eH / 8.9 mmol/l / 52.0 gr/gal), nous vous recommandons de raccorder un adoucisseur d'eau externe.

ATTENTION !

L'eau calcaire laisse une couche blanche sur la vaisselle et à l'intérieur du lave-vaisselle. Il est donc important que vous choisissiez le bon réglage pour l'adoucisseur d'eau ! Consultez le Dureté de l'eau.

Ne faites jamais fonctionner le lave-vaisselle avec un compartiment à sel vide si la dureté de l'eau de l'alimentation en eau est supérieure à 5°dH (9°fH / 6°eH / 0.9 mmol/l / 5.9 gr/gal).

Avant le premier lavage

Réglages de base

Ouvrez la porte. Appuyez sur .

"**Welcome to your ASKO. First time setup.**" s'affiche. Il est important de choisir les bons réglages pour un meilleur résultat.

Sélectionnez le réglage à l'aide de PROG. Confirmez le réglage sélectionné en appuyant sur .

| Réglages | |
|---|---|
| 1. Langue | Sélectionnez la langue à afficher. |
| 2. Réglez niveau liquide rinçage 0/1/2/3/4/5 <i>Réglage pré-sélectionné à l'usine : 4</i> | Le séchage est plus rapide et de meilleure qualité si vous utilisez du produit de rinçage. Le résultat sera encore meilleur si la vaisselle n'a pas de taches. Le distributeur de produit de rinçage peut être dosé de 0 (aucun) à 5 (grande quantité). |
| 3. Réglez dureté de l'eau 0/1/2/3/4/5/6/7/8/9 <i>Réglage pré-sélectionné à l'usine : 0</i> | Réglage de l'adoucisseur d'eau. Choisissez un réglage en fonction de la dureté de l'eau de l'alimentation en eau. Un bon réglage est important ! Pour une alimentation en eau d'une dureté supérieure à 5°dH (9°FH / 6°eH / 0.9 mmol/l / 5.9 gr/gal), remplissez de sel. <i>Pour une dureté d'eau inférieure à 6°dH (10°FH / 7°eH / 1.0 mmol/l / 6.0 gr/gal), sélectionnez 0. L'adoucisseur d'eau est désactivé et vous n'avez pas besoin d'ajouter de sel.</i> |
| 4. TAB On/Off (Détergent tout-en-1) <i>Réglage pré-sélectionné à l'usine : Off</i> | Activez ce réglage si le détergent tout-en-1 contient du produit de rinçage. Ce réglage réduit le dosage du produit de rinçage et affecte la fréquence à laquelle l'adoucisseur intégré du lave-vaisselle est régénéré. |

Pour changer ce réglage, voir le chapitre Réglages.

* Versez liquide rinçage

Remplissez le compartiment pour liquide de rinçage avec un produit de rinçage si vous avez sélectionné Liquide rinçage 1 - 5.

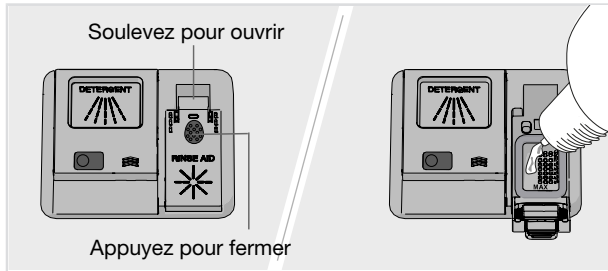

1. Ouvrez le compartiment à produit de rinçage.
2. Remplissez soigneusement de produit de rinçage jusqu'au niveau indiquant **MAX**.
3. Éliminez le liquide de rinçage ayant débordé du compartiment.
4. Refermez correctement le couvercle.

⚙️ Rajoutez du sel

Pour une alimentation en eau d'une dureté supérieure à 5°dH (9°FH / 6°eH / 0.9 mmol/l / 5.9 gr/gal), remplissez de sel.

Ajoutez du sel dans le compartiment à sel si vous avez sélectionné Dureté de l'eau 1 - 9.

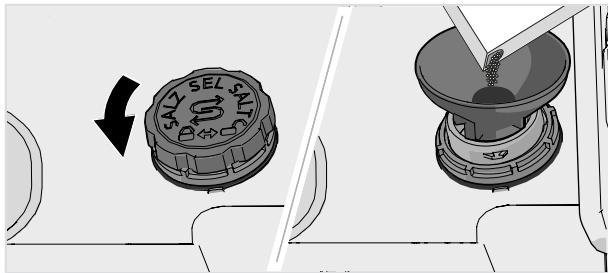

1. Retirez le couvercle du compartiment à sel en le tournant dans le sens inverse des aiguilles d'une montre.
2. Placez l'entonnoir fourni avec le lave-vaisselle dans le trou d'appoint du compartiment à sel. Avant le premier lavage, versez environ 0.3 gal (1 l) d'eau. (L'eau n'est nécessaire que la première fois.)
3. Ajoutez suffisamment de sel pour remplir le compartiment à sel (max. 750 gram (26 oz)). Utilisez du sel pour lave-vaisselle.
4. Retirez l'excédent de sel et tournez le couvercle dans le sens des aiguilles d'une montre jusqu'à ce qu'il soit en position fermée.

Avant le premier lavage

ATTENTION !

Pour éviter les tâches de rouille, un programme de lavage doit démarrer juste après l'ajout du sel.

Ne versez jamais de détergent dans le compartiment à sel sous peine de détruire l'adoucisseur d'eau!

Pour économiser de l'énergie et de l'eau

Dans un environnement résidentiel, l'utilisation d'un lave-vaisselle requiert généralement moins d'énergie et d'eau que le lavage de la vaisselle à la main.

Ne rincez pas la vaisselle à l'eau courante

Ne rincez pas la vaisselle sous le robinet, car cela entraînera une augmentation de la consommation d'énergie et d'eau. Éliminez simplement un maximum de restes de nourriture avant de la placer au lave-vaisselle.

Choisissez un détergent écologique

Lisez les mentions relatives à l'environnement sur l'emballage!

Au-delà de son impact sur l'environnement, un excès de détergent, de produit de rinçage et de sel peut nuire au résultat du lavage.

Faites fonctionner un lave-vaisselle entièrement chargé

Économisez de l'énergie et de l'eau en attendant que le lave-vaisselle soit plein avant d'exécuter un programme. Utilisez le programme Prérinçage pour rincer la vaisselle si vous notez une odeur désagréable.

Vous pouvez également utiliser le programme Anti-odeur pour éliminer les mauvaises odeurs de vaisselle sale laissée dans le lave-vaisselle.

Réduisez la température des programmes

Lorsque la vaisselle n'est pas très sale, choisissez un programme avec une température réduite.

Sélectionnez le programme de lavage – Eco

Ce programme est le plus efficace en termes de consommation d'énergie.

Sélectionnez un mode de programme – Vert

Le lave-vaisselle a différents modes de programme. Pour économiser l'eau et l'énergie, utilisez le mode Vert. (Disponible avec : Normal)

Sélection des options – Porte entrouverte

La qualité du séchage est meilleure si vous utilisez l'option de Porte entrouverte, qui ouvre automatiquement la porte du lave-vaisselle. Attendez que le lave-vaisselle indique que le programme est terminé et que la vaisselle ait refroidi avant de vider le lave-vaisselle.

Raccordement à l'eau froide

Raccordez le lave-vaisselle à l'alimentation en eau froide si l'habitation est chauffée au mazout, à l'électricité ou au gaz.

Raccordement à l'eau chaude

Raccordez le lave-vaisselle à l'alimentation en eau chaude (max. 140 °F (60 °C)) si le bâtiment est chauffé au moyen d'un système de chauffage écoénergétique comme le chauffage centralisé, solaire ou géothermique. Le raccord à l'eau chaude permet de limiter la durée du lavage et la consommation d'énergie.

REMARQUE !

Ne dépassez pas la température autorisée. Certains plats de cuisson ne supportent pas les chaleurs trop élevées. Reportez-vous à la section *Vaisselle délicate* dans le chapitre *Chargement du lave-vaisselle*.

Chargement du lave-vaisselle

Vaisselle délicate

Certains récipients de cuisson ne conviennent pas au lave-vaisselle, pour différentes raisons. Certains matériaux ne supportent pas les chaleurs trop élevées ou peuvent être abîmés par le détergent pour lave-vaisselle.

Prenez les précautions nécessaires, par ex., avec la vaisselle réalisée à la main, les décorations fragiles, les verres fragiles/en cristal, l'argent, le cuivre, l'étain, l'aluminium, le bois et le plastique. Vérifiez si la mention « Convient pour le lave-vaisselle » est inscrite.

Décorations fragiles

La porcelaine à décors non vernis (rugueux au toucher) ne doit pas être lavée au lave-vaisselle.

Cristal/Verre

Utilisez un programme à basse température pour laver la vaisselle en cristal. Veillez à utiliser une petite quantité de détergent et à placer la vaisselle de manière à ce que les pièces ne se touchent pas pendant le lavage.

Le séchage est plus rapide et de meilleure qualité si vous utilisez du produit de rinçage. Le résultat sera encore meilleur si la vaisselle n'a pas de taches.

Le verre peint à la main, ainsi que la vaisselle ancienne et les objets très fragiles ne doivent pas être lavés dans le lave-vaisselle.

Argenterie

Évitez tout contact entre l'argenterie et l'acier inoxydable pour prévenir une décoloration de l'argenterie.

Pour éviter les traces ou le ternissement, séparez la vaisselle selon le métal, comme l'argent, l'acier inoxydable et l'aluminium.

Aluminium

L'aluminium peut se ternir au lave-vaisselle. Cependant, les ustensiles en aluminium de bonne qualité supportent le lave-vaisselle, même s'ils se ternissent un peu.

Couverts à manche collé

Certaines colles ne résistent pas au lave-vaisselle. Les manches risquent alors de se détacher.

Le chargement affecte les résultats

Chargez soigneusement la vaisselle pour vous assurer des meilleurs résultats de lavage et de séchage et de la plus faible consommation d'énergie et d'eau possible. Donnez à votre lave-vaisselle la chance d'atteindre et de nettoyer toutes les surfaces, ainsi que de sécher la vaisselle le plus possible.

- Dirigez les surfaces sales vers l'intérieur et vers le bas!
- La vaisselle ne doit pas être empilée.
- Inclinez la vaisselle ayant des parties creuses, comme les tasses, pour garantir l'évacuation de l'eau de rinçage. C'est également important pour les articles en plastique.
- Placez le panier supérieur dans la position la plus haute si les assiettes sont très grandes.
- Assurez-vous que les petits éléments ne tombent pas dans le panier du lave-vaisselle. Placez-les dans le tiroir à couverts.

REMARQUE !

Vérifiez si les bras gicleurs peuvent tourner librement.

Les paniers du lave-vaisselle

Le lave-vaisselle est équipé d'un tiroir à couverts, d'un panier supérieur et d'un panier inférieur avec un panier à couverts.

Les paniers peuvent être différents selon le lave-vaisselle.

Tiroir à couverts

Le tiroir à couverts dispose d'un espace pour les couverts, les louches, fouets, couverts de service, etc.

Évitez de placer des objets hauts dans le tiroir à couverts. Ils peuvent bloquer le bras gicleur du haut.

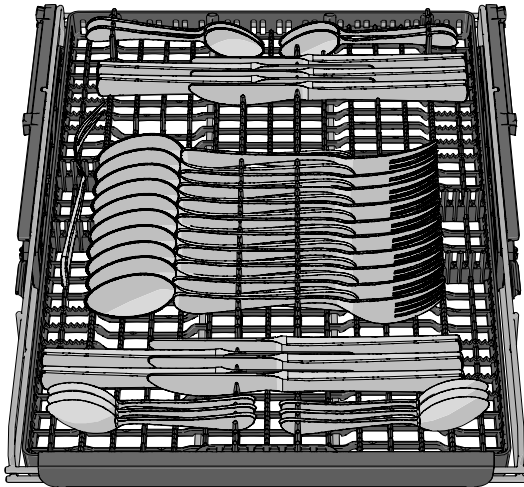

Pour relever le tiroir à couverts

1. Tirez le tiroir à couverts.
2. Tirez les deux poignées de verrouillage situées de part et d'autre pour lever le tiroir à couverts.

Pour abaisser le tiroir à couverts

1. Le panier supérieur doit se trouver dans la position la plus basse.
2. Tirez le tiroir à couverts.
3. Glissez les deux poignées de verrouillage situées de part et d'autre en avant et en arrière pour lever le tiroir à couverts.

Chargement du lave-vaisselle

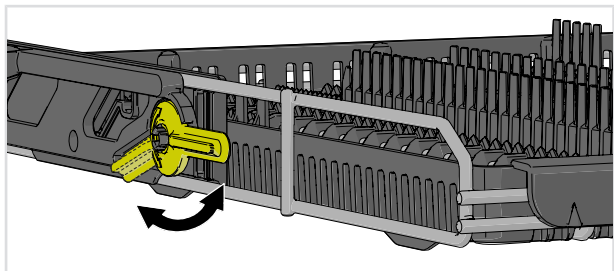

Panier supérieur

Mettez les verres, tasses, bols, coupelles à pain et sous-tasses dans le panier supérieur. Dirigez les surfaces sales vers l'intérieur et vers le bas! Les verres à vin se posent sur le support pour verres à vin et les couteaux dans le support sur la droite.

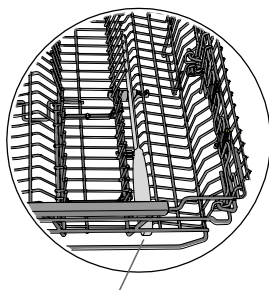
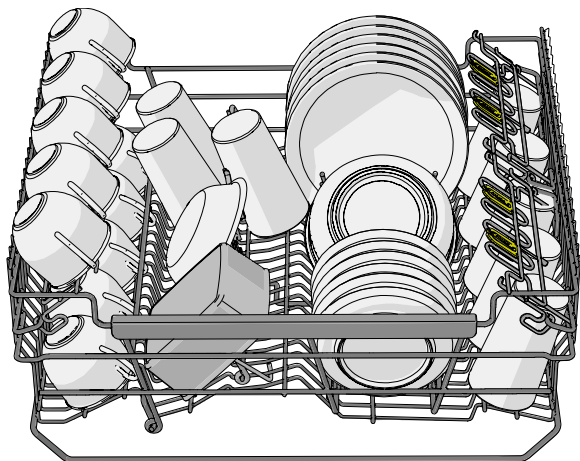

Support pour couteaux

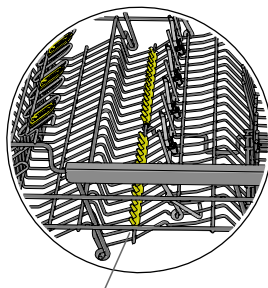
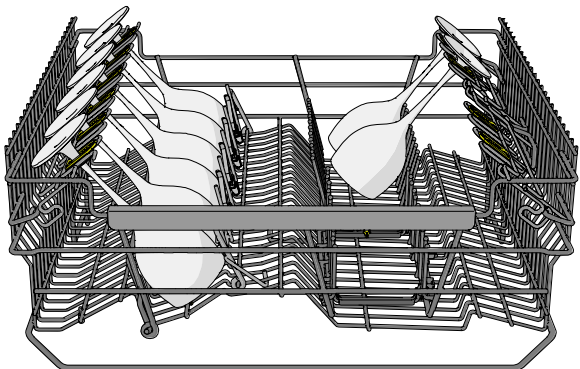

Supports pour verre à vin

Supports pour assiettes réglables

Les supports pour assiettes réglables peuvent être rapprochés pour s'adapter à la vaisselle.

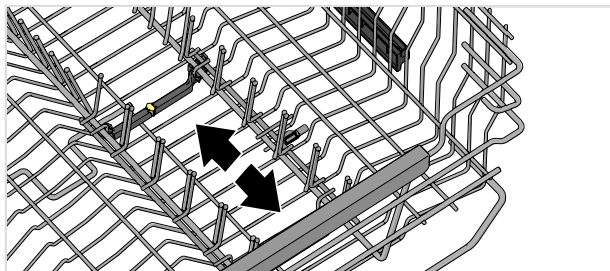

Pour relever le panier supérieur

1. Retirez le panier supérieur.
2. Saisissez-le de part et d'autre et soulevez-le.

Pour abaisser le panier supérieur

1. Retirez le panier supérieur.
2. Saisissez les côtés du panier supérieur avec les deux mains et appuyez sur les deux poignées de verrouillage pour abaisser le panier supérieur.

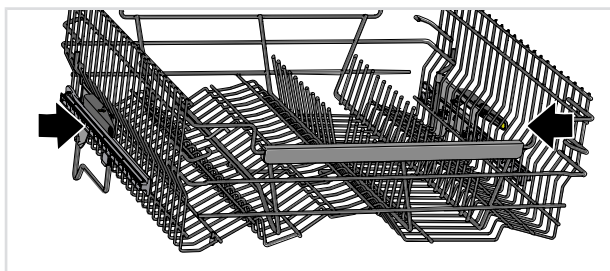

Chargement du lave-vaisselle

Panier inférieur

Mettez dans le panier inférieur les assiettes, plats, récipients et couverts (dans le panier à couverts).

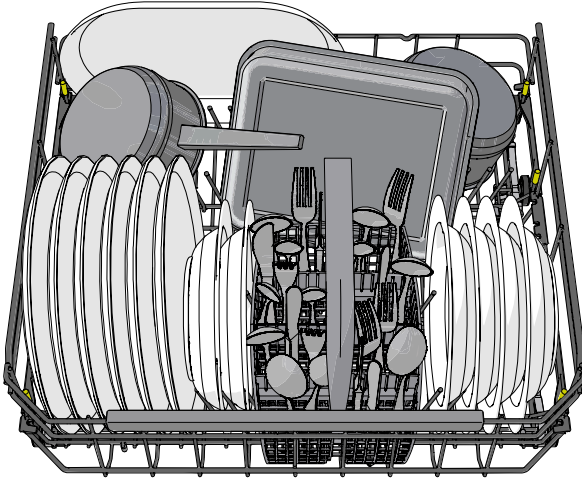

Supports pour assiettes réglables

Les supports pour assiettes réglables peuvent être ajustés en fonction de la vaisselle que vous devez laver. Pour extraire les supports, poussez-les vers l'intérieur, puis relevez-les. Les supports pour assiettes peuvent également être repliés pour faciliter le chargement des casseroles et des bols.

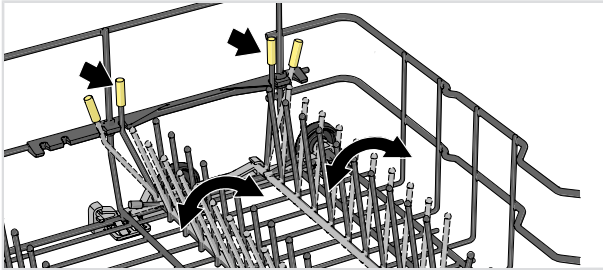

À l'arrière du côté droit du panier inférieur, les supports pour assiettes peuvent être rapprochés pour fournir plus d'espace pour, par exemple, un plat en grès ou une casserole profonde.



Chargement du lave-vaisselle

Support pour vases et bouteilles

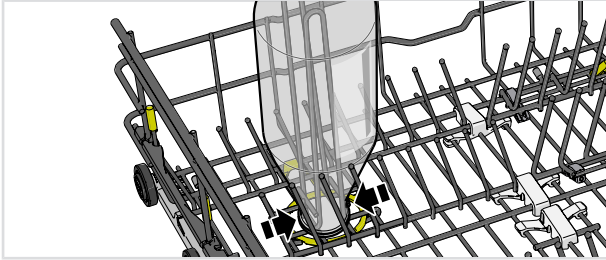

Zones de puissance réglables

Vous pouvez ouvrir les deux zones de puissance réglables du lave-vaisselle de deux façons différentes, ou les fermer.

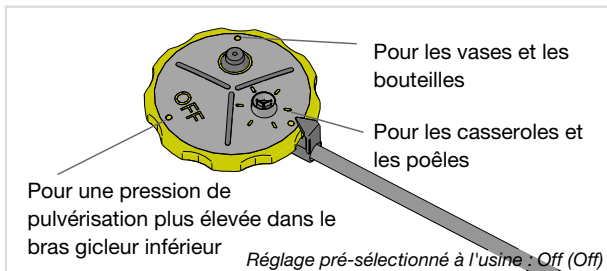

Laissez les zones de puissance ouvertes si vous voulez un débit d'eau accru où, par exemple, vous avez placé des casseroles et des poêles ou des vases et des bouteilles. Fermez les zones du lave-vaisselle si vous souhaitez une pression de pulvérisation plus élevée dans le bras gicleur inférieur.

Lavage des grandes assiettes

Vous pouvez ajuster le panier inférieur pour placer des assiettes d'un diamètre de 9 3/4-13 3/4" (25-35 cm) en déplaçant les supports pour assiettes réglables et leurs tiges pour augmenter la distance entre les rangées à dents.

Panier à couverts

Mettez les couverts manche vers le bas, sauf pour les couteaux, et répartissez-les le plus uniformément possible. Vérifiez que les cuillères ne s'emboîtent pas les unes dans les autres.

Pour profiter au mieux des capacités de lavage de la zone de pulvérisation unique, prévue pour le panier à couverts, le panier à couverts doit être placé à l'avant au centre du panier inférieur.

⚠ ATTENTION !

Les couteaux et autres articles pointus doivent être placés horizontalement dans les paniers à couteaux du lave-vaisselle.

Chargement du lave-vaisselle

Partie centrale rabattable pour les petits éléments

Le panier à couverts se rabat au centre pour les objets de petit format ou fins, par exemple les fouets d'un batteur électrique.

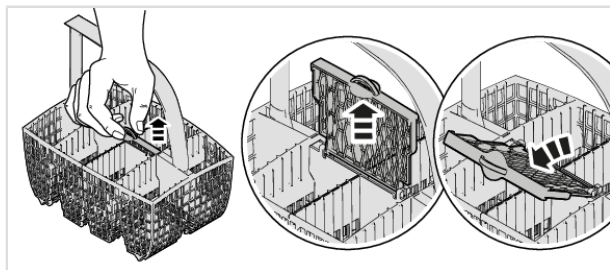

Chargement du lave-vaisselle

Charge courante

Recommandé pour une utilisation normale, journalière ou régulière.

Panier supérieur

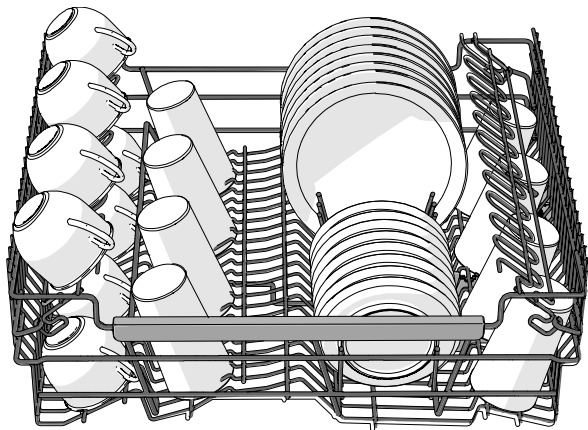

REMARQUE !

Vérifiez que le panier supérieur est en position basse.

Panier inférieur

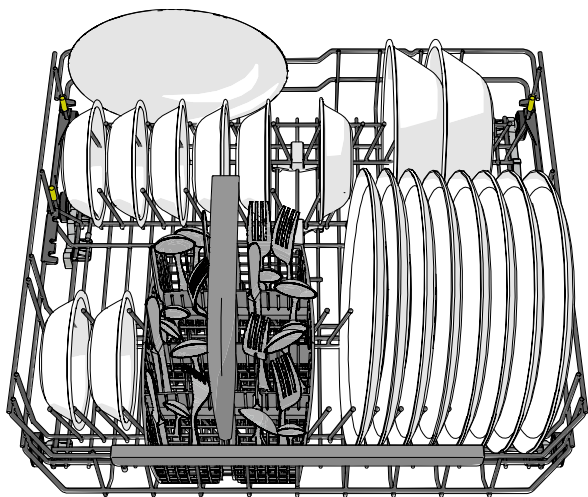

Utiliser le lave-vaisselle

Ajout de détergent

Suivez les instructions figurant sur l'emballage. Le lave-vaisselle est équipé d'un adoucisseur d'eau; utilisez dès lors les doses de détergent et de produit de rinçage prévus pour de l'eau de faible dureté.

Au-delà de son impact sur l'environnement, un excès de détergent peut nuire au résultat du lavage.

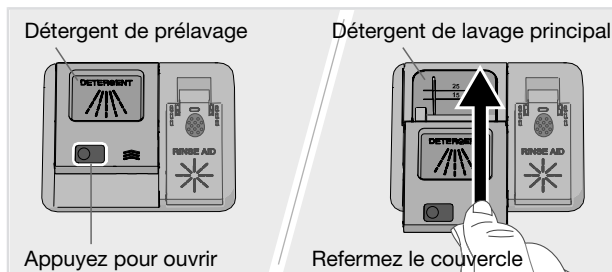

Le compartiment pour détergent doit être sec au moment d'ajouter du détergent. Le lave-vaisselle dispose d'un compartiment pour le prélavage et d'un autre pour le lavage principal. Si vous utilisez un détergent en poudre ou en gel pour lave-vaisselle, vous pouvez en ajouter une petite quantité dans le compartiment de prélavage. En cas de questions concernant le détergent, contactez le fabricant.

REMARQUE !

Utilisez exclusivement du détergent pour lave-vaisselle. Ne pas utiliser de détergent pour vaisselle à la main étant donné que la densité de la mousse nuirait au bon fonctionnement du lave-vaisselle.

Détergent tout-en-1

Il existe plusieurs sortes de détergents tout-en-1 sur le marché. Lisez les instructions pour chacun d'eux.

Activez réglage TAB si le détergent tout-en-1 contient du produit de rinçage.

Les tablettes pour lave-vaisselle ne sont pas recommandées pour les programmes d'une durée inférieure à 75 minutes. Privilégiez le détergent pour lave-vaisselle en poudre ou en gel.

REMARQUE !

Les meilleurs résultats de lavage et de séchage sont obtenus en utilisant un détergent pour lave-vaisselle avec un produit de rinçage et du sel distribués séparément.



Mode Marche/Veille

Ouvrez la porte et appuyez sur . Ouvrez également le robinet s'il est fermé.

PROG Sélectionner un programme

Pour sélectionner un programme, appuyez sur PROG jusqu'à ce que le programme désiré s'affiche.

Choisissez un programme qui correspond au type de vaisselle et au degré de saleté.

Normal

Ce programme est recommandé pour le lavage quotidien, régulier et ordinaire d'une charge complète de vaisselle normalement sale, comme les assiettes, les plats, les tasses et les verres.

Auto

Le lave-vaisselle détecte le degré de saleté de la vaisselle et adapte la consommation d'eau et la température en conséquence. Sur un lave-vaisselle nouvellement installé, le programme ne sera totalement optimisé qu'après 5 cycles.

Intensif

Un programme à haute température pour dissoudre la graisse sur des plats très sales, comme des casseroles et des plats allant au four. Si ces plats ne remplissent pas complètement le lave-vaisselle, vous pouvez ajouter des assiettes et d'autres plats.

Rapide pro¹⁾

Un programme rapide et efficace pour éliminer les restes d'aliments légèrement séchés. (Ce programme ne convient pas pour les aliments calcinés, notamment sur les plats allant au four.)

L'option Porte entrouverte est importante pour obtenir des résultats de séchage optimaux.

¹⁾ Lorsqu'il est combiné avec Vitesse, le programme est raccourci (39 minutes).

Utiliser le lave-vaisselle



Durée programmée

Le programme adapte la durée ou l'heure de fin. Avec ce programme, il est important de choisir une durée adaptée au degré de saleté des plats.

Appuyez sur  pour définir la durée du programme désirée.

| | |
|-----------|----------------------------|
| 0:15-0:45 | Vaisselle légèrement sale |
| 1:00-1:30 | Vaisselle normalement sale |
| 2:00-2:30 | Vaisselle très sale |



Hygiène

Ce programme est idéal en cas d'exigences élevées en matière d'hygiène, ex. biberons et planches à découper. La température est élevée à la fois pour le lavage principal et le rinçage final.



Prérinçage

S'utilise pour rincer la vaisselle en attendant que la machine soit pleine.



Autonettoyage

Le programme d'auto-nettoyage permet de maintenir l'hygiène de la cuve du lave-vaisselle, des bras gicleurs et des tuyaux gicleurs.

Ce programme doit être exécuté (sans charger le lave-vaisselle) en utilisant du détergent pour lave-vaisselle ou de l'acide citrique. Des nettoyants spéciaux pour lave-vaisselle sont également disponibles sur le marché. Pour l'élimination des dépôts de calcaire, voir la section *Cuve du lave-vaisselle* au chapitre *Entretien et maintenance*.

72h



Anti-odeur²⁾

Ce programme élimine les mauvaises odeurs de la vaisselle sale laissée dans le lave-vaisselle. Seul le ventilateur du lave-vaisselle est activé (à intervalles réguliers pendant une période de 72 heures).



Sélectionnez un mode de programme

Appuyez sur  pour faire défiler les différents modes de programme. Le symbole s'allume discrètement lorsque vous parcourez les modes de programme, et s'illumine lorsque vous activez le mode. (Les modes de programme que vous pouvez sélectionner varient d'un programme à l'autre.)

►► Vitesse

La durée du programme est raccourcie, mais le lave-vaisselle utilise plus d'électricité.



Vert

Le lave-vaisselle utilise moins d'eau et d'électricité.



Mode Nuit



Niveau de bruit faible pendant le programme de lavage. La durée du programme est prolongée.

²⁾ Activez le Contrôle odeurs dans le Menu Réglages du lave-vaisselle. Reportez-vous au chapitre Réglages.

Intensif (Heat boost)



La température plus élevée dissout la graisse sur la vaisselle très sale, mais le lave-vaisselle consomme plus d'énergie et d'eau. La durée du programme est prolongée.

Sélection des options

Les options s'allument discrètement; sélectionnez les options (, ) pour les activer. Elles s'illumineront lorsqu'elles seront activées. (Les options que vous pouvez sélectionner varient d'un programme à l'autre.)

Départ différé

Quand vous sélectionnez Départ différé, le lave-vaisselle démarre 1 à 24 heures après avoir appuyé sur le bouton  et fermé la porte.

1. Appuyez une seule fois sur le bouton  pour activer Départ différé. Appuyez plusieurs fois, ou maintenez le bouton enfoncé, pour définir le nombre d'heures désiré.
2. Appuyez sur  et fermez la porte. Le compteur commence le décompte et le lave-vaisselle démarre après le délai sélectionné.

Si vous voulez annuler l'option Départ différé, ouvrez la porte et appuyez sur  et maintenez-le enfoncé pendant trois secondes.

Porte entrouverte

La porte du lave-vaisselle s'ouvre pendant la phase de séchage, ce qui réduit la durée du programme et permet un séchage plus efficace. Attendez que le lave-vaisselle indique que le programme est terminé et que la vaisselle a refroidi avant de le décharger.

Le temps de séchage de l'option Porte entrouverte varie (de 5 à 90 minutes) en fonction du modèle, du programme et de la température du rinçage final.

L'option Porte entrouverte est présélectionnée pour certains programmes.

REMARQUE !

Pour obtenir les meilleurs résultats de séchage, ne fermez pas la porte avant la fin de la phase de séchage et la machine s'éteint automatiquement.

ATTENTION !

La porte du lave-vaisselle ne doit pas être bloquée ou fermée lorsqu'elle est ouverte automatiquement. Cela peut endommager le mécanisme de verrouillage de la porte. Attendez au moins 5 minutes avant de fermer la porte.

Marche/Arrêt

Appuyez sur  jusqu'à ce que l'écran affiche « Départ programme, fermez porte dans 4 s », ce qui indique que le lave-vaisselle peut alors commencer. Fermez correctement pendant quatre secondes, sinon le lave-vaisselle ne peut pas démarrer.

Si le lave-vaisselle ne démarre pas ou si la porte n'est pas fermée dans les deux minutes suivant la dernière pression d'un bouton sur le panneau de commande, la machine s'éteint.

Pour démarrer le lave-vaisselle à distance, reportez-vous au chapitre *ConnectLife*.

Utiliser le lave-vaisselle

Arrêt ou modification d'un programme

Pour modifier un programme après le démarrage du lave-vaisselle, ouvrez la porte et appuyez pendant trois secondes sur la touche ▶ □. Ajoutez du détergent si le couvercle du compartiment à détergent est ouvert. Choisissez ensuite un nouveau programme et appuyez sur ▶ □ et fermez la porte dans les quatre secondes.

Temps restant

Une fois le programme, le mode et les options choisis, la durée du dernier programme utilisé s'affiche.

Voyant d'état

Voyant d'état en bas du lave-vaisselle s'allume en trois couleurs différentes.

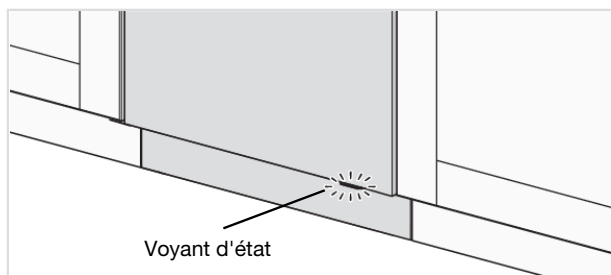

Bleu - Possibilité de charger davantage

Le programme a démarré, mais vous pouvez encore ajouter de la vaisselle.

Rouge - Ne pas charger

N'ajoutez plus de vaisselle dans la machine (risque de lavage de mauvaise qualité).

Vert - Décharger

Le programme de lavage est terminé. Le voyant d'état reste allumé pendant 30 minutes.

Clignotant rouge

Un voyant clignotant indique que la porte a été ouverte pendant qu'un programme est en cours. S'il clignote lorsque la porte est fermée, une erreur s'est produite. Voir le chapitre *Dépannage*.

Clignotant bleu/vert

Le voyant d'état clignote en bleu/vert pour indiquer que le démarrage à distance est activé.

Si vous souhaitez ajouter de la vaisselle dans la machine³⁾

Ouvrez la porte. Le lave-vaisselle s'arrête automatiquement. Ajoutez la vaisselle. Appuyez sur ▶ □ et fermez la porte dans les quatre secondes.

⚠ ATTENTION !

Si la porte est ouverte, "Programme en pause" s'affiche. Si vous voulez que le programme de lavage continue, appuyez sur ▶ □ et fermez immédiatement la porte. Si vous voulez annuler le programme de lavage, appuyez pendant trois secondes sur ▶ □.

³⁾ Vous ne devez pas ajouter plus de vaisselle si le voyant d'état est rouge.

Panne de courant

Si le lave-vaisselle est éteint en raison d'une panne de courant lorsqu'un programme de lavage est en cours d'exécution, le programme se poursuivra une fois le courant rétabli. Si l'alimentation est coupée pendant le séchage, le programme sera interrompu.

Si le programme de lavage a été démarré à distance et n'est pas terminé, le programme se poursuivra une fois le courant rétabli. Vous pouvez surveiller le lave-vaisselle à l'aide de l'application *ConnectLife* et arrêter le programme à distance, mais vous ne pourrez pas le redémarrer à distance.

Si vous ouvrez la porte pendant plus de 2 minutes pendant le séchage, le programme sera interrompu.

Une fois le programme terminé

Une fois le programme terminé, « Programme terminé » s'affiche à l'écran. La fin du programme est également signalée par un bref signal sonore et le voyant d'état qui passe au vert.

Le lave-vaisselle passe automatiquement en mode veille une fois le programme terminé.

Si vous devez vous absenter sur une longue période, pour limiter le risque de fuite, il est recommandé de couper l'arrivée d'eau de l'appareil.

Obtenir des résultats de séchage optimaux

- Chargez complètement la machine.
- Inclinez la vaisselle ayant des parties creuses, comme les tasses, pour garantir l'évacuation de l'eau de rinçage. C'est également important pour les articles en plastique.
- Faites l'appoint de produit de rinçage ou augmentez le dosage.
- Activez l'option Porte entrouverte.
- Laissez la vaisselle refroidir avant de la sortir du lave-vaisselle.

Vider le lave-vaisselle

La porcelaine chaude est plus fragile. Laissez la vaisselle refroidir dans le lave-vaisselle avant de le vider.

Videz d'abord le panier du bas pour éviter que de l'eau ne coule du panier supérieur et tombe sur la vaisselle en bas.

Tableau des programmes

| Programme | Mode programme / Option | Nombre de prélavages | Lavage principal | Nombre de rinçages | Rinçage final | Consommation 1) | | | | Consommation d'eau (gallon) |
|------------------|-------------------------|----------------------|------------------------|--------------------|-------------------|----------------------------------|-----------------------|----------------------------------|-----------------------|-----------------------------|
| | | | | | | Eau froide 2) | | Eau chaude 3) | | |
| | | | | | | Durée de lavage (env. heure:min) | Energie (kWh approx.) | Durée de lavage (env. heure:min) | Energie (kWh approx.) | |
| Normal 4) | 5) | 1 | 55 °C 131 °F | 2 | 58 °C 136 °F | 2:05 | 1.0 | 1:40 | 0.6 | 3.0 |
| Auto | 5) | 2-3 | 50-65 °C 122-149 °F | 2-3 | 65 °C 149 °F | 2:30-3:40 | 1.0-1.5 | 2:10-3:10 | 0.7-1.0 | 3.7-5.5 |
| Intensif | 5) | 2 | 70 °C 158 °F | 2 | 70 °C 158 °F | 3:15 | 1.7 | 2:45 | 1.2 | 4.2 |
| Rapide pro | 5) | | 60 °C 140 °F | 3 | 65 °C 149 °F | 0:59 | 0.8 | 0:59 | 0.7 | 3.8 |
| Durée programmée | 5) | 0-2 | <65 °C <149 °F | 2 | <65 °C <149 °F | 0:15-2:30 | 0.2-1.4 | 0:15-2:30 | 0.1-0.9 | 2.6-4.4 |
| Hygiène | 5) | | 70 °C 158 °F | 2 | 70 °C 158 °F | 1:30 | 1.4 | 1:20 | 1.0 | 2.8 |
| Prérinçage | | | | 1 | | 0:07 | 0.01 | 0:07 | 0.01 | 0.9 |
| Autonettoyage | | | 70 °C 158 °F | 2 | 70 °C 158 °F | 1:20 | 1.3 | 1:10 | 0.9 | 2.6 |
| Anti-odeur | | | | | | 72:00 | 0.2 | 72:00 | 0.2 | |

1) La consommation varie en fonction de la température de l'eau à l'arrivée, de la température de la pièce, du volume de vaisselle, des fonctions supplémentaires sélectionnées, etc. L'adoucisseur d'eau intégré au lave-vaisselle est régulièrement régénéré pour lui permettre de continuer à fonctionner. La régénération prolonge le programme de lavage et augmente la consommation d'énergie et d'eau.

2) Raccordement à l'eau froide, env. 50 °F (10 °C) (nous recommandons une alimentation à l'eau froide.)

3) Raccordement à l'eau chaude, env. 120 °F (60 °C).

4) Les chiffres du label énergétique sont basés sur ce programme. Le lave-vaisselle est raccordé à l'eau froide, d'une température d'environ 50 °F (10 °C). Ce programme est recommandé pour le lavage quotidien, régulier ou ordinaire d'une charge complète de vaisselle normalement sale, comme les assiettes, les plats, les tasses et les verres.

5) Porte entrouverte

ConnectLife est une plateforme domestique intelligente qui permet de connecter les personnes, les appareils et les services. L'application ConnectLife intègre des services numériques perfectionnés et des solutions pratiques qui permettent aux utilisateurs de surveiller et de contrôler leurs appareils, de recevoir des notifications sur leur téléphone intelligent et de procéder à des mises à jour logicielles (les fonctions prises en charge peuvent varier en fonction de l'appareil et de la région ou du pays dans lequel vous vous trouvez).

Une connexion à un réseau Wi-Fi domestique (seuls les réseaux 2,4 GHz sont pris en charge) et un téléphone intelligent sur lequel l'application ConnectLife est installée sont nécessaires pour connecter votre appareil intelligent.



Pour télécharger l'application ConnectLife, numérisez le code QR ou recherchez ConnectLife dans votre boutique d'applications préférée.

1. Installez l'application ConnectLife et créez un compte.
2. Dans l'application ConnectLife, accédez au *Ajouter des appareils* menu et sélectionnez le type d'appareil approprié. Numérisez ensuite le code QR (il se trouve sur la plaque du numéro de série de l'appareil; vous pouvez également saisir manuellement le numéro AUID/SN).
3. L'application vous guide ensuite tout au long du processus de connexion de l'appareil à votre téléphone intelligent.
4. Une fois la connexion réussie, l'appareil peut être commandé à distance par le biais de l'application mobile.



Connexion à un réseau et jumelage

Connectez le lave-vaisselle à votre réseau sans fil et jumelez-le à votre téléphone intelligent ou tablette. (Cela peut également être fait à partir du Menu Réglages du lave-vaisselle.)

- Dans l'application ConnectLife, accédez au *Ajouter des appareils* menu et sélectionnez le type d'appareil approprié. Numérisez ensuite le code QR (il se trouve sur la plaque du numéro de série de l'appareil; vous pouvez également saisir manuellement le numéro AUID/SN).
- Ouvrez la porte du lave-vaisselle et appuyez sur ⏻.
- Sur le panneau de commande du lave-vaisselle : appuyez sur 📶 pour activer le module WiFi.
- Sur le panneau de commande du lave-vaisselle : maintenez le bouton 📶 enfoncé pendant 3 secondes pour lancer la *Configuration de la connexion*.

📶 Symbole de réseau sur l'afficheur

Clicnote pendant 0,5 secondes

Le lave-vaisselle est prêt à être connecté à votre réseau sans fil ou jumelé à votre téléphone intelligent ou tablette.

Clignote pendant

1.0 secondes

S'allume

Le lave-vaisselle est connecté à votre réseau sans fil.

Le lave-vaisselle est connecté à votre réseau sans fil et au nuage.

Contrôle à distance du lave-vaisselle

Le symbole de réseau du lave-vaisselle (📶) apparaît sur l'afficheur lorsque le lave-vaisselle est jumelé à un téléphone intelligent ou une tablette. Vous pouvez utiliser l'application *ConnectLife* pour surveiller le lave-vaisselle et modifier les réglages.

📶 Démarrage à distance du lave-vaisselle

Pour démarrer le lave-vaisselle à distance, appuyez sur 📶. « Démarrage à distance activé » apparaîtra sur l'afficheur du lave-vaisselle. Fermez la porte. Le voyant d'état clignotera en bleu/vert pour indiquer que le démarrage à distance est activé.

Dans l'application *ConnectLife*, sélectionnez et démarrez un programme.

Si la porte n'est pas fermée dans les deux minutes suivantes, la machine s'éteint.

REMARQUE !

Vous pouvez aussi utiliser le lave-vaisselle sans l'application. Lorsque vous appuyez sur le panneau de commande du lave-vaisselle, les commandes de l'application *ConnectLife* sont bloquées pendant 10 secondes.

Jumeler d'autres appareils

Jumelez d'autres appareils ou utilisateurs au lave-vaisselle. (Cela peut également être fait à partir du Menu Réglages du lave-vaisselle.)

- Dans l'application *ConnectLife*, accédez au *Ajouter des appareils* menu et sélectionnez le type d'appareil approprié. Numériser ensuite le code QR (il se trouve sur la plaque du numéro de série de l'appareil; vous pouvez également saisir manuellement le numéro AUID/SN).
- Ouvrez la porte du lave-vaisselle et appuyez sur 📶.
- Sur le panneau de commande du lave-vaisselle : maintenez le bouton 📶 enfoncé pendant 4 secondes pour lancer la *Ajout appareil*.



Désactiver WiFi existant / Activer WiFi existant

Après avoir connecté le lave-vaisselle à votre réseau local, vous pouvez sélectionner *Désactiver WiFi existant* pour désactiver la connexion. Sélectionnez *Activer WiFi existant* pour le reconnecter au même réseau. (Cela peut également être fait à partir du Menu Réglages du lave-vaisselle.)

- Sur le panneau de commande du lave-vaisselle : maintenez le bouton 📶 enfoncé pendant 8 secondes pour sélectionner *Désactiver WiFi existant*. Appuyez brièvement sur 📶 pour sélectionner *Activer WiFi existant* à nouveau.

Supprimer tous appareils



Supprimer tous les appareils et utilisateurs connectés. (Cela peut également être fait à partir du Menu Réglages du lave-vaisselle.)

- Sur le panneau de commande du lave-vaisselle : appuyez et maintenez enfoncé  jusqu'à ce que *Ajout appareil* est visible sur l'afficheur. Une fois que le compte à rebours a commencé, appuyez et maintenez enfoncé  pendant 3 secondes. *Supprimer tous appareils* indique que tous les appareils/utilisateurs ont été effacés.

Avez-vous des questions? Vous pouvez nous rendre visite sur : www.connectlife.io Ou contactez-nous à : hello@connectlife.io.

Réglages



Ouvrez la porte et appuyez sur .

Pour ouvrir le Menu Réglages du lave-vaisselle, appuyez sur PROG jusqu'à ce que  Menu Réglages apparaisse sur l'afficheur, puis confirmez votre sélection en appuyant sur .

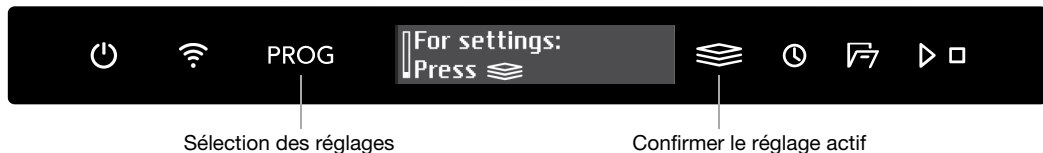
Pour quitter le Menu Réglages du lave-vaisselle, sélectionnez Quitter et confirmez votre choix en appuyant sur .

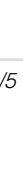

| Réglages | Options |
|-------------------------------|--|
| 1. Langue | Vous pouvez choisir la langue de l'affichage. |
| 2. Réseau État du WiFi | L'État du WiFi actuel apparaît sur l'afficheur. Connectez le lave-vaisselle à votre réseau sans fil pour pouvoir le contrôler à distance à l'aide de l'application <i>ConnectLife</i> . |
| Connexion WiFi | <i>Désactiver WiFi existant/Activer WiFi existant</i> Après avoir connecté le lave-vaisselle à votre réseau local, vous pouvez sélectionner <i>Désactiver WiFi existant</i> pour désactiver la connexion. Sélectionnez <i>Activer WiFi existant</i> pour le reconnecter au même réseau. |
| Configuration de la connexion | Connectez le lave-vaisselle à votre réseau sans fil et jumelez-le à votre téléphone intelligent ou tablette. <ul style="list-style-type: none">• Dans l'application <i>ConnectLife</i>, accédez au <i>Ajouter des appareils</i> menu et sélectionnez le type d'appareil approprié. Numériser ensuite le code QR (il se trouve sur la plaque du numéro de série de l'appareil; vous pouvez également saisir manuellement le numéro AUID/SN).• Sélectionnez <i>Configuration de la connexion</i>. |
| Ajout appareil | Jumelez d'autres appareils ou utilisateurs au lave-vaisselle. <ul style="list-style-type: none">• Dans l'application <i>ConnectLife</i>, accédez au <i>Ajouter des appareils</i> menu et sélectionnez le type d'appareil approprié. Numériser ensuite le code QR (il se trouve sur la plaque du numéro de série de l'appareil; vous pouvez également saisir manuellement le numéro AUID/SN).• Sélectionnez <i>Ajout appareil</i>. |
| Supprimer tous appareils | Sélectionnez <i>Supprimer tous appareils</i> pour supprimer tous les appareils ou utilisateurs connectés. |
| Réinitialisation WiFi d'usine | Sélectionnez <i>Réinitialisation WiFi d'usine</i> pour restaurer les réglages d'usine par défaut. |
| Quitter | Sélectionnez <i>Quitter</i> pour quitter le menu du Réseau, appuyez sur  . |

| Réglages | Options | |
|---------------------------------|---------------------------------|---|
| 3. Sécurité enfants auto | <i>On/Off</i> | <p>Pour éviter que les enfants ne démarrent le lave-vaisselle, activez la Sécurité enfants auto.</p> <p>Pour désactiver ou activer temporairement la Sécurité enfants auto, maintenez les boutons  et  enfoncés pendant trois secondes.</p> |
| 4. Affichage | Logo <i>On/Off</i> | Réglage pour masquer le logo affiché. |
| | Contraste <i>1/2/3/4</i> | Permet de régler le contraste de l'affichage. |
| | Écran info programme <i>T/S</i> | <p>Vous pouvez sélectionner les informations affichées.</p> <p> T-Text (Texte)</p> <p> S-Symbol (Symbole)</p> |
| 5. Sonore | Retour <i>0/1/2/3</i> | Un signal sonore confirme que vous avez appuyé sur une touche du panneau de commande. |
| | Notification <i>0/1/2/3</i> | <p>Le signal sonore indique quand un programme de lavage est terminé.</p> <p><i>Les messages d'erreur sont toujours indiqués par un signal sonore.</i></p> |
| 6. Liquide rinçage | <i>0/1/2/3/4/5</i> | <p>Réglage du dosage du produit de rinçage. Le distributeur du produit de rinçage peut être réglé entre 0 (sans produit) et 5 (dosage élevé).</p> <p>Augmentez le dosage du liquide de rinçage :</p> <ul style="list-style-type: none"> • Si la vaisselle présente des traces d'eau. <p>Réduisez le dosage du liquide de rinçage :</p> <ul style="list-style-type: none"> • Si la vaisselle est couverte d'un film collant blanc/bleu. • Si la vaisselle est striée. • Accumulation de mousse. Si votre eau est très douce, allongez le liquide de rinçage avec un volume d'eau équivalent. |

Réglages

| Réglages | Options | |
|---|---------------------|--|
| 7. Dureté de l'eau | 0/1/2/3/4/5/6/7/8/9 | <p>Réglage de l'adoucisseur d'eau. Choisissez un réglage en fonction de la dureté de l'eau de l'alimentation en eau. Un bon réglage est important !</p> <p>Consultez la section <i>Dureté de l'eau</i> dans le chapitre <i>Avant le premier lavage</i>.</p> <p>Pour une alimentation en eau d'une dureté supérieure à 5°dH (9°FH / 6°eH / 0.9 mmol/l / 5.9 gr/gal), remplissez de sel.</p> <p><i>Pour une dureté d'eau inférieure à 6°dH (10°FH / 7°eH / 1.0 mmol/l / 6.0 gr/gal), sélectionnez 0. L'adoucisseur d'eau est désactivé et vous n'avez pas besoin d'ajouter de sel.</i></p> |
| 8. TAB (Détergent tout-en-1) | On/Off | <p>Activez ce réglage si le détergent tout-en-1 contient du produit de rinçage.</p> <p>Ce réglage réduit le dosage du produit de rinçage et affecte la fréquence à laquelle l'adoucisseur intégré du lave-vaisselle est régénéré.</p> |
| 9. Super rinçage | On/Off | <p>La fonction Super rinçage rince la vaisselle deux fois de plus.</p> <p>La durée du programme est prolongée et le lave-vaisselle consomme plus d'énergie et d'eau.</p> <p><i>Activé dans les programmes suivants :</i></p> <p><i>Normal</i> <i>Intensif</i> <i>Rapide pro</i> <i>Hygiène</i></p> |
| 10. Éclairage intérieur quand appareil à l'arrêt | On/Off | <p>Déterminez si l'éclairage intérieur doit être allumé quand le lave-vaisselle est éteint et que la porte est ouverte. (Si ☺ est allumé, l'éclairage intérieur s'éteint toujours quand la porte est ouverte.)</p> |
| 11. Contrôle odeurs | On/Off | <p>Lorsque le Contrôle odeurs est activé, vous pouvez sélectionner  Anti-odeur depuis le tableau des programmes.</p> |
| 12. Panne | | <p>Tous les messages d'erreur.</p> <p><i>Lorsque vous contactez votre centre de service, il est possible que l'on vous demande de fournir les messages d'erreur les plus récents.</i></p> |

| Réglages | Options | |
|--|---------|--|
| 13. Réinitialisation des réglages d'usine | | Restaure tous les réglages aux réglages d'usine. Sélectionnez Réinitialisation des réglages d'usine et appuyez sur ▶ □. |
| 14. Quitter | | Pour quitter le Menu Réglages du lave-vaisselle, sélectionnez Quitter et appuyez sur  . |

* Versez liquide rinçage

Lorsque la quantité de produit de rinçage est insuffisante, le symbole s'allume sur l'afficheur.

Voir la section *Avant le premier lavage*.

⊞ Rajoutez du sel

Lorsque la quantité de sel est insuffisante, le symbole s'allume sur l'afficheur.

Voir la section *Avant le premier lavage*.

Nettoyer les filtres

Filtre épais

Le filtre épais emprisonne les particules de nourriture plus grosses pour éviter qu'elles atteignent la pompe de vidange. Videz le filtre épais au besoin. Il doit être nettoyé à intervalles réguliers en fonction de la fréquence d'utilisation du lave-vaisselle.

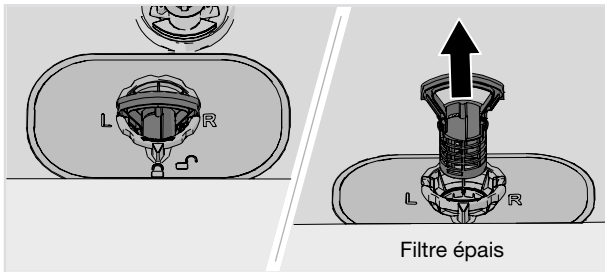

1. Soulevez le filtre par la poignée.
2. Videz le filtre à grosses particules.
3. Remplacez le filtre épais. Enfoncez-le en place jusqu'à ce qu'un clic se fasse entendre.

Filtre fin

Les débris qui s'accumulent sur le filtre fin sont automatiquement rincés lors de chaque lavage. Nettoyez le filtre fin au besoin. Il doit être nettoyé à intervalles réguliers en fonction de la fréquence d'utilisation du lave-vaisselle.

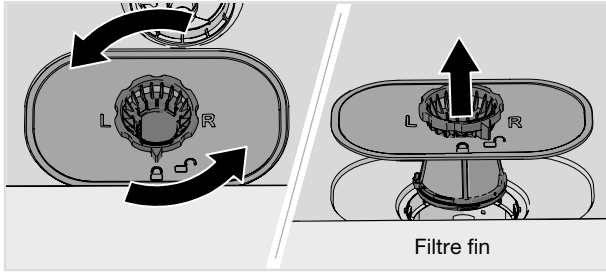

1. Tournez l'anneau de verrouillage dans le sens des aiguilles d'une montre et soulevez le filtre à microparticules vers le haut.
2. Retirez et nettoyez le filtre à microparticules.
3. Replacez le filtre à microparticules et tournez l'anneau de verrouillage dans le sens des aiguilles d'une montre jusqu'à sa position d'arrêt. Vérifiez que les bords sont correctement scellés.
N'oubliez pas de remettre en place le filtre à grosses particules!

REMARQUE !

Les résultats du lavage peuvent être affectés si les filtres à grosses et à microparticules sont mal installés. N'utilisez jamais le lave-vaisselle sans les filtres!

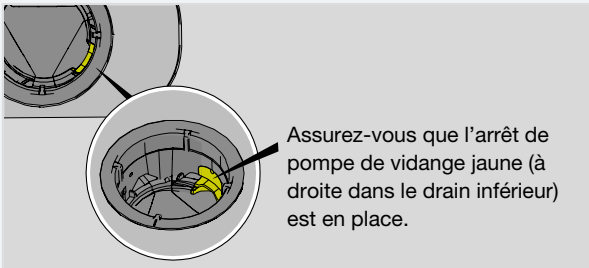

Nettoyage des bras gicleurs

Les trous peuvent parfois se boucher et les roulements se bloquer. Retirez les restes d'aliments à l'aide d'une aiguille ou d'un objet similaire. Il y a également des trous sur la face inférieure des bras gicleurs.

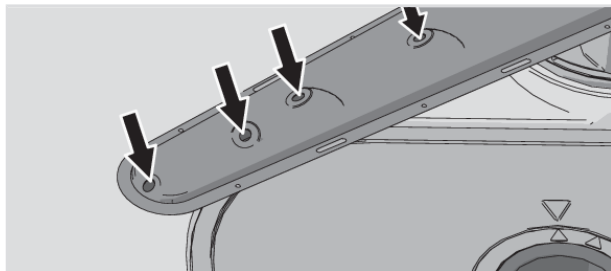

Pour faciliter le nettoyage, vous pouvez retirer les bras gicleurs. Une fois terminé, n'oubliez pas de les resserrer fermement.

Bras gicleur du haut

- Retirez le tiroir à couverts. Pour libérer le bras gicleur du haut, poussez-le vers le haut tout en le tournant dans le sens inverse des aiguilles d'une montre.

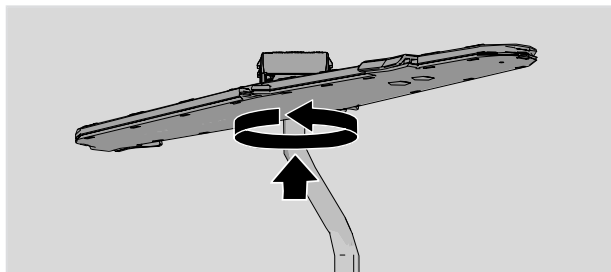

Bras gicleur supérieur

- Retirez le panier supérieur.
- Dévissez les roulements à billes du bras gicleur dans le sens inverse des aiguilles d'une montre et retirez le bras gicleur du panier supérieur.

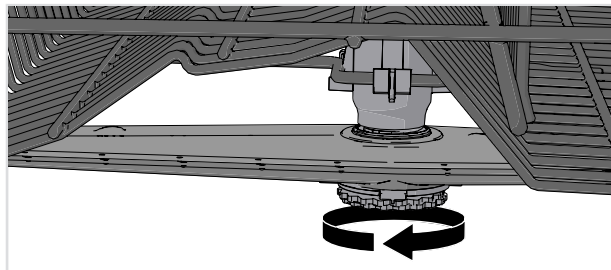

Bras gicleur inférieur

- Soulevez le bras gicleur inférieur afin de le dégager.

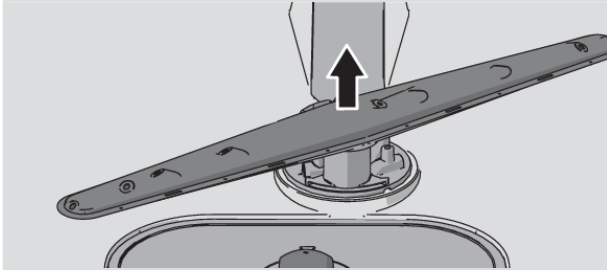

Nettoyage de l'extérieur du lave-vaisselle

Porte et joint de porte

Ouvrez la porte. Nettoyez régulièrement les côtés de la porte et le joint de porte avec un chiffon légèrement humide. Nettoyez le joint de porte sur le bord inférieur avant du lave-vaisselle à l'aide d'une petite brosse.

Panneau de commande

Veillez à ce que le panneau de commande reste propre. Utilisez un chiffon sec ou légèrement humide et, si nécessaire, un peu de liquide vaisselle. Évitez les nettoyants agressifs ou abrasifs, car ils pourraient endommager la surface.

Lancez Autonettoyage

Cuve du lave-vaisselle

La cuve du lave-vaisselle est en acier inoxydable et se nettoie au fil des lavages (lorsque le lave-vaisselle est utilisé sur une base régulière).

Si l'eau est très calcaire, il peut y avoir des dépôts dans le lave-vaisselle. Si cela se produit, lancez le programme Autonettoyage avec deux cuillères à soupe d'acide citrique dans le compartiment pour détergent (sans vaisselle dans la machine). Des produits de nettoyage pour lave-vaisselle sont aussi disponibles dans le commerce.

N'utilisez jamais un antigel, Draino®, CLR® ou autres nettoyants chimiques.

Éliminez les obstructions

Déblocage de la pompe de vidange

Si de l'eau reste dans le lave-vaisselle une fois le programme terminé, il est possible que quelque chose bloque la pompe de vidange, entraînant l'affichage du message d'erreur Panne sortie eau ou Panne pompe de vidange BLDC.

1. Éteignez la machine à l'aide du bouton Φ et retirez la fiche de la prise murale.
2. Retirez le filtre épais et le filtre fin.
3. Coupez l'eau au niveau de la cuve du lave-vaisselle.
4. Afin d'inspecter la pompe de vidange, retirez l'arrêt de pompe de vidange jaune à droite dans le drain inférieur. (Utilisez des pinces au besoin.)
5. Tournez à la main la roue de pompe située derrière l'arrêt de pompe de vidange. Retirez soigneusement tous les objets tranchants, tels que le verre.
6. Remplacez la butée de la pompe de vidange avec le filtre épais et le filtre fin.
7. Rebranchez la machine.

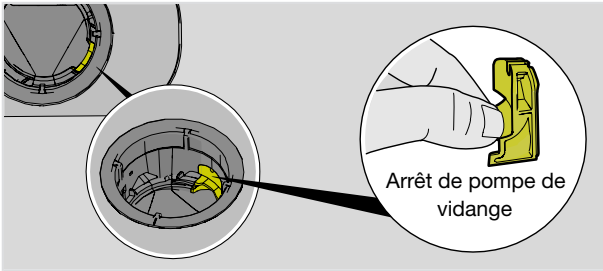

REMARQUE !

N'oubliez pas de replacer la butée de la pompe de vidange.

Stockage hivernal / Transport

Installez le lave-vaisselle dans un endroit où il ne gèle pas et évitez de le transporter sur de longues distances lorsqu'il fait très froid. Transportez le lave-vaisselle verticalement ou couché sur le dos.

Éliminez toute l'eau de la machine avant de transporter un lave-vaisselle usagé ou de le ranger pendant une longue période.

| Messages d'erreur | | Solution |
|-------------------|-----------------------------|---|
| F10 | Trop d'eau admise 1 | Débouchez la pompe de vidange. Reportez-vous au chapitre <i>Entretien et maintenance</i> . Si le problème persiste, communiquez avec votre centre de service le plus proche. |
| F11 | Panne sortie eau | Consultez « Il reste de l'eau au-dessus des filtres » sous l'intitulé « Problème » dans le tableau ci-dessous. Si le problème persiste, communiquez avec votre centre de service le plus proche. |
| F12 | Panne arrivée eau 1 | Assurez-vous que le robinet est ouvert. Si le problème persiste, communiquez avec votre centre de service le plus proche. La pression de l'eau doit être comprise entre 4.2-140 psi (0.03-1.0 MPa). |
| F40 | Fuite vanne arrivée | Fermez le robinet et communiquez avec votre centre de service le plus proche. |
| F41 | Panne chauffage 1 | Fermez le robinet. Retirez la fiche de la prise murale et communiquez avec votre centre de service le plus proche. |
| F45 | Erreur répartiteur | Exécutez n'importe quel programme de lavage. Si le problème persiste, contactez le service après-vente le plus proche. |
| F52 | Erreur niveau d'eau | Nettoyez le filtre épais et le filtre fin. Si le problème persiste, communiquez avec votre centre de service le plus proche. |
| F54 | Trop d'eau admise 2 | Fermez le robinet et communiquez avec votre centre de service le plus proche. Pour éviter les fuites d'eau à l'extérieur du lave-vaisselle, ne retirez pas le bouchon de la prise murale jusqu'à ce que le robinet d'eau de la ligne d'alimentation soit éteint! |
| F56 | Erreur pompe circulation | Exécutez n'importe quel programme de lavage. Si le problème persiste, contactez le service après-vente le plus proche. |
| F67 | Panne arrivée eau 2 | Assurez-vous que le robinet est ouvert. Si le problème persiste, communiquez avec votre centre de service le plus proche. La pression de l'eau doit être comprise entre 4.2-140 psi (0.03-1.0 MPa). |
| F68 | Panne pompe de vidange BLDC | Consultez « Il reste de l'eau au-dessus des filtres » sous l'intitulé « Problème » dans le tableau ci-dessous. Si le problème persiste, communiquez avec votre centre de service le plus proche. |

Appuyez sur un bouton pour effacer le message d'erreur.

Généralités

| Problème | Causes possibles | Solution |
|---|--|---|
| Le panneau de commande ne réagit pas lorsqu'on appuie dessus. | Vous avez appuyé sur le panneau de commande trop vite après avoir ouvert la porte. | Attendez un moment avant de ré-essayer. |
| | La Sécurité enfants ou la Sécurité enfants auto est activée. | Voir la section <i>Mesures de sécurité importantes</i> . |
| | La porte est fermée. | Ouvrez la porte. Le panneau de commande ne réagit que lorsque la porte est ouverte. |
| | Il y a de la saleté sur le panneau de commande. | Utilisez un chiffon sec ou légèrement humide et, si nécessaire, un peu de liquide vaisselle. Évitez les nettoyants agressifs ou abrasifs, car ils pourraient endommager la surface. |
| | Le panneau de commande nécessite un étalonnage. | Fermez le robinet. Débranchez l'appareil de la prise murale et attendez pendant 60 secondes. Rebranchez ensuite l'appareil dans la prise murale et ouvrez le robinet. |
| Impossible de fermer la porte. | Les paniers sont mal positionnés. | Vérifiez que les paniers sont à l'horizontale. |
| | | Vérifiez que la vaisselle n'empêche pas les paniers de coulisser correctement. |
| | Le verrou de la porte ne s'enclenche pas et la porte ne se ferme pas. | Ouvrez la porte. Appuyez et maintenez PROG et F7 jusqu'à ce que «Reprise ouverture de porte» s'affiche, puis attendez que le symbole disparaisse. Fermez la porte et vérifiez que la barrure de porte fonctionne. |

| Problème | Causes possibles | Solution |
|-----------------------------------|--|--|
| Le lave-vaisselle ne démarre pas. | Vous n'avez pas appuyé sur le bouton ▶ □. | Appuyez sur le bouton ▶ □ jusqu'à ce que l'afficheur indique « Départ programme, fermez porte dans 4 s ». |
| | La porte n'est pas correctement fermée ou n'a pas été immédiatement fermée après que vous ayez appuyé sur ▶ □. | Vous avez quatre secondes pour fermer la porte, sinon le lave-vaisselle ne démarre pas. |
| | Le lave-vaisselle a été ouvert pendant un programme en cours. | Si vous voulez continuer le programme de lavage, appuyez sur ▶ □ et fermez la porte dans les quatre secondes. |
| | Le verrou de la porte ne s'est pas enclenché pas et la porte ne s'est fermée. | Ouvrez la porte. Appuyez et maintenez PROG et ↵ jusqu'à ce que «Reprise ouverture de porte» s'affiche, puis attendez que le symbole disparaisse. Fermez la porte et vérifiez que la barrure de porte fonctionne. |
| | L'option Départ différé a peut-être été sélectionnée. | Appuyez sur le bouton ▶ □ et maintenez-le enfoncé pendant trois secondes si vous voulez annuler l'option Départ différé. |
| | La fiche n'est pas branchée dans la prise murale. | Vérifiez. |
| | Un fusible/coupe-circuit a déclenché. | Vérifiez. |

Dépannage

| Problème | Causes possibles | Solution |
|---|---|---|
| La vaisselle n'est pas propre. | Les bras gicleurs ne peuvent pas tourner librement. | Vérifiez que la vaisselle ne bloque pas la rotation des bras. |
| | Roulements à billes ou orifices du bras gicleur bloqués. | Nettoyez les bras gicleurs. Voir chapitre <i>Entretien et maintenance</i> . |
| | Programme de lavage inadapté. | Sélectionnez un programme avec une température élevée pour dissoudre la graisse sur des plats très sales, comme Intensif. |
| | Erreur de dosage du détergent. | Dosez en fonction de la dureté de l'eau. Un manque ou un excès importants de détergent nuit au résultat du lavage. |
| | Détergent trop vieux. Le détergent est un produit périssable. | Évitez les achats en grands conditionnements. |
| | Vaisselle mal rangée. | Ne recouvrez pas la porcelaine de grands bols ou d'objets similaires. Évitez de disposer de verres hauts dans les angles des paniers. Reportez-vous au chapitre <i>Chargement du lave-vaisselle</i> . |
| | Des verres et tasses se sont renversés pendant le programme. | Disposez la vaisselle de manière stable. |
| | Filtres obstrués. | Nettoyez les filtres. |
| | Les filtres ne sont pas correctement installés. | Assurez-vous que les filtres sont bien en place. Reportez-vous au chapitre <i>Entretien et maintenance</i> . |
| Arrêt de la pompe de drainage manquant. | Assurez-vous que l'arrêt de pompe de vidange jaune (à droite dans le drain inférieur) est en place. Reportez-vous au chapitre <i>Entretien et maintenance</i> . | |

| Problème | Causes possibles | Solution |
|--|---|--|
| Taches sur l'acier inoxydable ou l'argenterie. | Certains aliments tels que la moutarde, la mayonnaise, le citron, le vinaigre, le sel et les sauces peuvent provoquer l'apparition de taches sur l'acier inoxydable en cas de contact prolongé. | Si vous ne démarrez pas le lave-vaisselle immédiatement, rincez les éléments en inox ayant été en contact avec ces aliments. Utilisez éventuellement le programme Prérinçage. |
| | L'acier inoxydable provoque des traces sur l'argenterie en cas de contact pendant le lavage. L'aluminium peut également tacher la vaisselle. | Pour éviter les traces ou le ternissement, séparez la vaisselle selon le métal, comme l'argent, l'acier inoxydable et l'aluminium. |
| Vaisselle couverte de taches ou d'un voile terne. | Dosage incorrect du liquide de rinçage. | Voir la section <i>Réglages</i> . |
| | Le réglage TAB est activé et le détergent tout-en-1 avec un programme de séchage insuffisant est utilisé. | Activez l'option de détergent tout-en-1 ou désactivez le réglage TAB et remplissez séparément le compartiment du sel et du produit de rinçage. Voir Liquide rinçage dans le chapitre <i>Réglages</i> . |
| | Compartiment à sel vide. | Faites l'appoint de sel. Voir la section <i>Entretien et maintenance</i> . |
| | Adoucisseur d'eau mal réglé. | Voir Dureté de l'eau dans le chapitre <i>Réglages</i> . |
| | Il y a une fuite de sel au niveau de l'adoucisseur d'eau. | Vérifiez que le couvercle du compartiment à sel est serré à fond dans le sens des aiguilles d'une montre. Dans le cas contraire, contactez le service après-vente le plus proche. |
| | Une température trop élevée et/ou un excès de détergent peuvent laisser des traces sur le cristal. Mieux vaut faire le nécessaire pour les éviter, parce qu'elles sont irrécupérables! | Utilisez un programme à basse température et une petite quantité de détergent pour laver la vaisselle en cristal. En cas de questions concernant le détergent, contactez le fabricant. |
| Si la vaisselle est couverte d'un film collant blanc/bleu. | Excès de liquide de rinçage. | Réduisez le dosage. Voir le chapitre <i>Réglages</i> . Si votre eau est très douce, allongez le liquide de rinçage avec un volume d'eau équivalent. |

Dépannage

| Problème | Causes possibles | Solution |
|--|--|--|
| Les taches persistent après lavage. | Les taches de rouge à lèvres et de thé ou de café peuvent être difficiles à enlever. | Utilisez un détergent contenant un agent blanchissant. |
| Traces de détergent dans le compartiment pour détergent après le lavage. | Le compartiment pour détergent était humide au moment d'ajouter le détergent. | Le compartiment pour détergent doit être sec pour ajouter le détergent. |
| | Le compartiment du détergent a été verrouillé. | Vérifiez que la vaisselle ne bloque pas l'ouverture du compartiment de détergent. |
| L'appareil émet un cliquetis durant le lavage. | La vaisselle est mal disposée ou les bras gicleurs ne peuvent pas tourner librement. | Veillez à disposer la vaisselle de manière stable. Faites tourner les bras gicleurs et vérifiez qu'ils ne sont pas bloqués. |
| « Programme en pause » s'affiche. | La porte du lave-vaisselle a été ouverte pendant un programme en cours. | Si vous voulez continuer le programme de lavage, appuyez sur ▶ □ et fermez la porte dans les quatre secondes. Si vous voulez annuler le programme de lavage, appuyez pendant trois secondes sur ▶ □ . |
| Il reste de l'eau au-dessus des filtres. | Filtres obstrués. | Nettoyez les filtres. |
| | Les filtres ne sont pas correctement installés. | Assurez-vous que les filtres sont bien en place. Reportez-vous au chapitre <i>Entretien et maintenance</i> . |
| | Obstruction de la pompe de vidange. | Nettoyez la pompe de vidange. Voir la section <i>Entretien et maintenance</i> . |
| | Arrêt de la pompe de drainage manquant. | Assurez-vous que l'arrêt de pompe de vidange jaune (à droite dans le drain inférieur) est en place. Reportez-vous au chapitre <i>Entretien et maintenance</i> . |
| | Le tuyau d'évacuation est pincé. | Vérifiez si le tuyau n'est pas pincé ou plié. |
| | Système de vidange bloqué. | Détachez le flexible de vidange. Vérifiez qu'aucun débris ne colmate le flexible. La partie conique du flexible d'évacuation est-elle coupée au diamètre maximal du raccord? |

| Problème | Causes possibles | Solution |
|--|---|--|
| Odeur désagréable. | De la saleté est présente sur les joints et dans les coins. | Nettoyez à l'aide d'une petite brosse et de produit faiblement moussant. |
| | Des programmes basse température ont été sélectionnés durant une période prolongée. | Exécutez un programme à très haute température une ou deux fois par mois. Autrement, exécutez un cycle du programme auto-nettoyage. Consultez <i>Autonettoyage</i> dans le chapitre <i>Utiliser le lave-vaisselle</i> . |
| | Le lave-vaisselle est connecté au circuit des eaux usées. | Le nettoyage du circuit des eaux usées peut éliminer les odeurs du lave-vaisselle. Suivez les instructions de nettoyage du fabricant. |
| Dépôts de graisse dans le lave-vaisselle. | Des programmes basse température ont été sélectionnés durant une période prolongée. | Sélectionnez un programme avec une température élevée pour dissoudre la graisse sur des plats très sales, tels que Intensif. Ou exécutez un programme d'auto-nettoyage une fois ou deux par mois. Reportez-vous à la section <i>Autonettoyage</i> dans le chapitre <i>Utiliser le lave-vaisselle</i> . |
| La vaisselle n'est pas suffisamment sèche. | L'option Porte entrouverte n'est pas activée. | Activez l'option Porte entrouverte. |
| | La machine n'est pas totalement chargée. | Chargez complètement la machine. |
| | Faites l'appoint de produit de rinçage ou augmentez-en le dosage. | Faites l'appoint de produit de rinçage ou augmentez le dosage. |
| | Le réglage TAB est activé et le détergent tout-en-1 avec un programme de séchage insuffisant est utilisé. | Activez l'option de détergent tout-en-1 ou désactivez le réglage TAB et remplissez séparément le compartiment du sel et du produit de rinçage. Voir <i>Liquide rinçage</i> dans le chapitre <i>Réglages</i> . |

WiFi

| Problème | Causes possibles | Solution |
|--|--|--|
| Le symbole de réseau du lave-vaisselle  n'apparaît pas sur l'afficheur. | Le lave-vaisselle n'est pas connecté à votre réseau sans fil. | Connectez le lave-vaisselle à votre réseau sans fil. Reportez-vous au chapitre <i>ConnectLife</i> . |
| | La Connexion WiFi est désactivée. | Activez la Connexion WiFi. Consultez la section <i>Désactiver WiFi existant / Activer WiFi existant</i> dans le chapitre <i>ConnectLife</i> . |
| Configuration de la connexion Échec | Le lave-vaisselle ne peut pas accéder à votre réseau sans fil, ou le routeur n'est pas connecté à Internet. | Assurez-vous que le routeur est connecté à Internet. |
| | | Assurez-vous que votre réseau sans fil utilise 2.4 GHz et est visible. Essayez de rapprocher le routeur du lave-vaisselle si le signal est trop faible. |
| | | Reportez-vous également à la section Dépannage du site www.connectlife.io . Si le problème persiste, communiquez avec votre centre de service le plus proche. |
| Ajout appareil Échec | Votre téléphone intelligent ou tablette n'est pas connecté à votre réseau sans fil, ou le routeur n'est pas connecté à Internet. | Assurez-vous que le routeur est connecté à Internet. |
| | | Vérifiez que votre téléphone intelligent ou tablette est connecté à votre réseau sans fil. |
| | | Reportez-vous également à la section Dépannage du site www.connectlife.io . Si le problème persiste, communiquez avec votre centre de service le plus proche. |

| Problème | Causes possibles | Solution |
|---|---|---|
| Le lave-vaisselle apparaît comme étant déconnecté dans l'application <i>ConnectLife</i> . | La Connexion WiFi est désactivée. | <p>Activez la Connexion WiFi. Consultez la section <i>Désactiver WiFi existant / Activer WiFi existant</i> dans le chapitre <i>ConnectLife</i>.</p> <p>Reportez-vous également à la section Dépannage du site www.connectlife.io. Si le problème persiste, communiquez avec votre centre de service le plus proche.</p> |
| Échec de la mise à jour du logiciel. | La connexion réseau a été perdue ou le lave-vaisselle a perdu l'électricité en raison d'une panne de courant. | Assurez-vous que l'alimentation n'est pas coupée et que la connexion réseau est stable avant de réessayer. Si le problème persiste, communiquez avec votre centre de service le plus proche. |

Guide d'installation

Les instructions et les directives suivantes doivent être lues et respectées. L'installation et la connexion doivent être réalisées conformément aux guides d'installation distinctes.

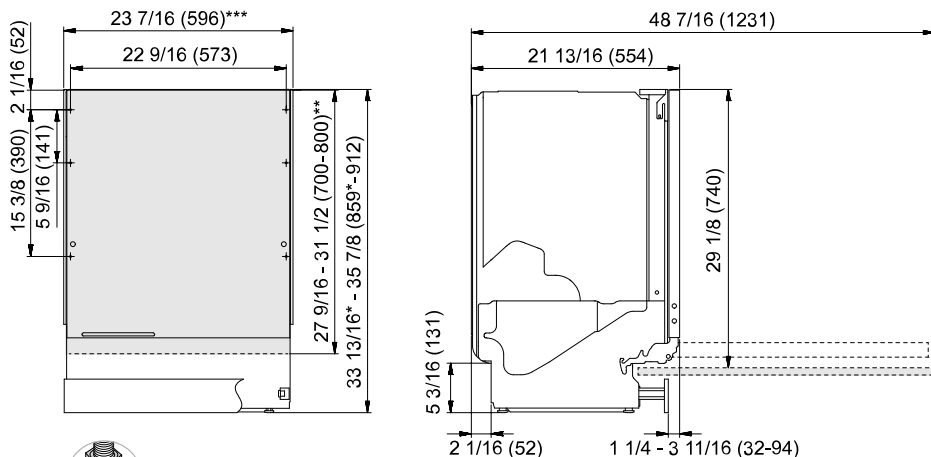

*Retirez les écrous de verrouillage avec une hauteur d'installation de 33 13/16" (859 mm).

**Longueur du panneau de porte intégré.

***Installez la garniture de finition pour une largeur de 24" (609 mm) requise.

Pouce (millimètre)

Dimensions nominales. Les mesures actuelles peuvent varier.

Mesures de sécurité importantes

- Les raccordements à l'électricité, à l'eau et au système de vidange doivent être réalisés par un professionnel qualifié.
- Respectez toujours les réglementations applicables en matière d'eau, d'électricité et de vidange.
- Prenez les précautions nécessaires pendant l'installation! Portez des gants de protection! Deux personnes doivent toujours être présentes!
- Placez un récipient sur le sol devant le lave-vaisselle pour éviter les dommages provoqués par les fuites d'eau.
- Avant d'installer le lave-vaisselle, testez ce dernier en lançant le programme Prérinçage. Vérifiez que le lave-vaisselle se remplit d'eau et que celle-ci s'écoule. Vérifiez également qu'il n'y a aucune fuite au niveau des raccords.

ATTENTION !

L'orifice de ventilation dans la partie inférieure de la porte ne doit pas être obstrué par un tapis, de la moquette ou autre.

⚠ ATTENTION !

Coupez l'alimentation en eau pour installer le lave-vaisselle!

La prise doit être débranchée ou l'alimentation coupée lors de toute intervention!

Installation

- Les dimensions du renforcement et du branchement sont comprises dans le guide d'installation. Vérifiez que toutes les dimensions sont correctes avant de commencer l'installation. Notez que la hauteur de l'habillage de porte peut être réglée pour s'adapter.

L'alimentation en eau et électricité doit entrer dans la zone indiquée en gris sur l'illustration.

* 24" (609 mm) avec la garniture de finition.

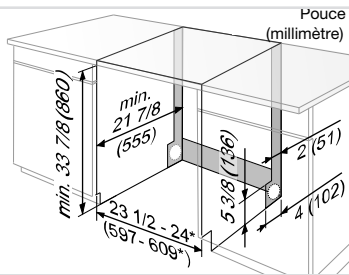

- Assurez-vous que le sol sur lequel le lave-vaisselle doit être installé, est stable. Ajustez les pattes de réglage pour mettre le lave-vaisselle de niveau. Serrez les écrous de verrouillage.
- Si le lave-vaisselle est encastré, les meubles à proximité doivent résister à la condensation provenant du lave-vaisselle.
- Fixez le film de protection sous le plan de travail et sur le bord. La fonction du film de protection est de protéger le plan de travail de l'humidité. (Le film de protection se trouve dans le sac en plastique inclus.)
- Vérifiez que la porte peut s'ouvrir sans problème. Le verrouillage peut sinon ne pas fonctionner correctement.
- Notez que les ressorts de porte peuvent avoir besoin d'être ajustés après la pose d'un cache de porte. Ajustez également les ressorts de porte gauche et droit jusqu'à ce que la porte soit correctement équilibrée.

REMARQUE !

Ajoutez un panneau de remplissage derrière le cadre des meubles pour garantir une installation correcte. Un retour d'au moins 3 1/2" (89 mm) est requis sur tous les côtés de l'ouverture (des baguettes en bois fournies dans l'emballage du lave-vaisselle peuvent être utilisées comme matériau de remplissage).

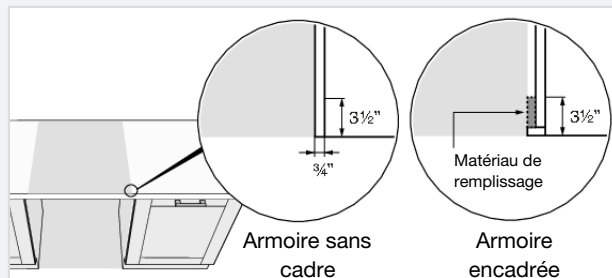

Raccord de vidange

Ce lave-vaisselle est adapté pour être installé dans un renforcement surélevé (pour atteindre une hauteur de travail ergonomique). Cela signifie que le lave-vaisselle peut être placé de sorte que le tuyau de vidange fonctionne à un niveau inférieur à celui du fond du lave-vaisselle, par exemple en le dirigeant directement vers une vidange de sol.

Le tuyau d'évacuation peut également être raccordé à un tuyau de raccordement à tête conique situé sur le siphon de l'évier. Le tuyau de raccordement doit avoir un diamètre intérieur minimal de 1/2" (14 mm).

Le tuyau d'évacuation peut être rallongé au maximum de 87" (2.2 m) (la longueur totale du tuyau d'évacuation ne doit pas dépasser 177" (4.5 m)). Tous les raccords et tuyaux de connexion doivent avoir un diamètre interne d'au moins 1/2" (14 mm).

Aucune partie du tuyau d'évacuation ne doit se situer à plus de 37 3/8" (950 mm) au-dessus de la base du lave-vaisselle.

Le tuyau d'évacuation peut être raccourci en coupant son extrémité. Pour garantir une évacuation optimale, utilisez le diamètre le plus large possible.

Fixez le tuyau d'évacuation avec un collier. Il ne doit en aucun cas être pincé.

Un dispositif anti-refoulement externe n'est requis que si la réglementation locale l'impose, car le lave-vaisselle dispose déjà d'un système interne et d'un tuyau de vidange en boucle haute.

Connexion à l'alimentation en eau

Utilisez uniquement le tuyau d'entrée fourni avec le lave-vaisselle. Ne réutilisez pas les anciens tuyaux ou autres tuyaux de rechange.

Le tuyau d'alimentation doit être raccordé à un robinet (robinet d'arrêt). Le robinet doit être facilement accessible, de manière à pouvoir couper l'arrivée d'eau si le lave-vaisselle est déplacé.

Une fois l'installation terminée, ouvrez pendant un certain temps le robinet pour que la pression arrive. Vérifiez l'étanchéité de tous les raccords.

Alimentation en eau

La machine peut être raccordée à l'approvisionnement en eau froide ou en eau chaude (max. 140 °F (60 °C)). La pression doit être de 4.2-140 psi (0.03-1.0 MPa).

Raccordement à l'eau froide

Raccordez le lave-vaisselle à l'alimentation en eau froide si l'habitation est chauffée au mazout, à l'électricité ou au gaz.

Raccordement à l'eau chaude

Raccordez le lave-vaisselle à l'alimentation en eau chaude (max. 140 °F (60 °C)) si le bâtiment est chauffé au moyen d'un système de chauffage écoénergétique comme le chauffage centralisé, solaire ou géothermique. Le raccord à l'eau chaude permet de limiter la durée du lavage et la consommation d'énergie.

REMARQUE !

Ne dépassez pas la température autorisée. Certains plats de cuisson ne supportent pas les chaleurs trop élevées. Reportez-vous à la section *Vaisselle délicate* dans le chapitre *Chargement du lave-vaisselle*.

Connexion électrique

Les précisions concernant la connexion électrique se trouvent sur la plaque signalétique. Les spécifications doivent correspondre à l'alimentation électrique.

La prise d'alimentation de l'appareil doit être installée dans une armoire ou sur un mur adjacent à l'espace sous le comptoir, à l'endroit où le lave-vaisselle sera installé. N'utilisez pas de rallonge.

L'orifice d'accès pour l'alimentation électrique doit être rond et lisse et d'un diamètre inférieur à 1 1/2" (38 mm). Si la cloison est en métal, elle doit être recouverte d'un protecteur de bordure.

Prenez toutes les précautions nécessaires pour installer ou retirer l'appareil, ceci afin d'éviter d'endommager le cordon d'alimentation.

Instructions de branchement

Cet appareil doit être relié à la terre. En cas de défaillance ou d'avarie, la mise à la terre réduira le risque de choc électrique en transmettant une plus faible résistance au courant électrique. Cet appareil comporte un câble muni d'un conducteur et d'une prise de mise à la terre. Le branchement doit respecter les directives de votre localité en matière de mise à la terre.

ATTENTION !

Un câble de mise à la terre mal branché présente un risque d'électrocution. En cas de doute sur la mise à la terre de l'équipement, consultez un électricien ou un représentant agréé. Ne modifiez pas la prise fournie avec l'appareil. Si elle ne correspond pas à la prise, la modification ne peut être réalisée que par un électricien agréé.

Raccordement fixe du lave-vaisselle

Si vous optez pour un raccordement fixe de votre lave-vaisselle plutôt que d'utiliser le cordon d'alimentation fourni par le fabricant, il est possible de couper le cordon en vue d'un raccordement direct, à condition que l'installation soit conforme à toutes les normes électriques nationales et locales en vigueur. Le raccordement fixe doit être effectué par un électricien qualifié afin de garantir une installation sécurisée et conforme aux normes.

Guide d'installation

Au moment de procéder au raccordement fixe du lave-vaisselle, veillez à utiliser des fils, des connecteurs et un dispositif de protection des circuits appropriés, conformément à la réglementation locale. Coupez toujours l'alimentation au niveau du tableau avant d'intervenir sur les installations électriques. Consultez le schéma de câblage du lave-vaisselle et les réglementations locales en matière de bâtiment pour vous assurer de la conformité de l'installation.

Le non-respect de ces normes peut entraîner des risques électriques, des dommages à l'appareil ou l'annulation de la garantie du fabricant. De plus, en cas de panne, le fabricant est susceptible de demander au client de lui fournir des photos du raccordement câblé afin de vérifier que l'installation a été effectuée correctement.

Pour votre sécurité, en cas de doute ou de méconnaissance des exigences en matière d'installations électriques, il est recommandé de faire appel à un professionnel agréé pour réaliser l'installation.

Garantie limitée – Appareils à usage domestique et professionnel

Cette garantie limitée couvre les pièces et la main d'œuvre, sauf pour les cas énumérés ci-après dans la présente garantie limitée. Les interventions d'entretien doivent être effectuées par un centre de service autorisé par ASKO. **VOTRE RECOURS UNIQUE ET EXCLUSIF DANS LE CADRE DE CE CERTIFICAT DE GARANTIE LIMITÉE EST LA RÉPARATION DE L'APPAREIL, COMME PRÉVU DANS LE PRÉSENT DOCUMENT.** Cette garantie limitée est valable uniquement lorsque le produit ASKO est utilisé dans le pays où il a été acheté. Une preuve de la date d'achat d'origine est nécessaire afin d'obtenir un service après-vente dans le cadre de la présente garantie limitée. Cette garantie est uniquement applicable à l'acheteur d'origine et n'est pas transférable.

Produits résidentiels ASKO à usage exclusivement résidentiel/personnel :

Garantie limitée de deux (2) ans - Toute demande de service sous garantie pour produits domestiques ASKO doit être effectuée auprès de ASKO dans un délai de deux (2) ans maximum suivant la date d'achat du produit. Le service sera assuré pendant les heures normales de bureau. Les lave-vaisselle ASKO éligibles à l'extension de garantie de 5 ans 2024-2025 doivent être enregistrés sur le site us.asko.com.

Produits résidentiels ASKO à usage non exclusivement résidentiel/personnel ou utilisés à des fins commerciales ou dans des applications marines, mobiles ou aéronautiques :

Garantie limitée de un (1) an - Toute demande de service sous garantie pour produits ASKO à usage non exclusivement résidentiel ou personnel ou utilisés à des fins commerciales ou dans des applications marines, mobiles ou aéronautiques, doit être effectuée auprès de ASKO dans un délai de un (1) an maximum suivant la date d'achat du produit. Le service est disponible pendant les heures normales de bureau.

Produits professionnels ASKO à usage domestique ou commercial :

Garantie limitée de deux (2) ans - Toute demande de service sous garantie pour produits domestiques ASKO doit être effectuée auprès de ASKO dans un délai de deux (2) ans maximum suivant la date d'achat du produit. Le service est disponible pendant les heures normales de bureau.

Articles exclus de la garantie

Cette garantie limitée ne prend pas en charge :

1. Les pièces de rechange ou la main d'œuvre, si le produit ASKO est utilisé de façon non conforme aux manuels d'instructions à l'usage de l'utilisateur ou de l'opérateur et/ou aux instructions relatives à l'installation.
2. Les appels en vue de rectifier l'installation de votre produit ASKO, de vous apprendre à vous servir correctement du produit ASKO, de remplacer ou réparer les fusibles ou de rectifier le câblage électrique ou la tuyauterie de votre maison.
3. Les articles et consommables tels que les filtres.
4. Les dommages causés par un accident, une modification, une utilisation inadaptée, une utilisation abusive, une négligence, un incendie, une inondation, un cas de force majeure, une utilisation incorrecte, une installation incorrecte, une installation n'étant pas conforme aux règlements locaux en matière d'électricité et de plomberie ou l'utilisation de produits non agréés par ASKO ainsi que toute tentative de réparation par des centres de service autres que ceux autorisés par ASKO.
5. Les dommages esthétiques, y compris les rayures, les bosses, les écailles ou autres dommages au niveau de la finition de votre produit ASKO, sauf dans le cas où de tels dommages proviennent de défauts de matériaux ou de fabrication et sont signalés à ASKO dans les 5 (cinq) jours suivants la date d'achat.
6. L'enlèvement et la livraison. Ce produit ASKO doit être réparé dans votre maison.

Service et garantie

7. Les réparations de pièces ou systèmes endommagés suite à des modifications non autorisées effectuées sur le produit ASKO.
8. Les frais de voyage et de déplacement pour la réparation du produit si le produit ASKO se trouve dans une zone isolée où un centre de service autorisé par ASKO n'est pas disponible.
9. L'enlèvement et la réinstallation du produit ASKO s'il est installé dans un endroit inaccessible ou s'il n'est pas installé selon les normes de votre guide d'installation ASKO.
10. Le remplacement de pièces ou la main d'œuvre sur les produits ASKO dont les numéros de série/modèle d'origine ont été supprimés, modifiés ou sont difficiles à lire.

Exclusion

VOTRE RECOURS UNIQUE ET EXCLUSIF DANS LE CADRE DE CE CERTIFICAT DE GARANTIE LIMITÉE EST LA RÉPARATION DE L'APPAREIL, COMME PRÉVU DANS LE PRÉSENT DOCUMENT. TOUTES LES AUTRES GARANTIES EXPLICITES OU IMPLICITES, Y COMPRIS TOUTE GARANTIE IMPLICITE DE QUALITÉ MARCHANDE ET D'ADAPTATION À UN USAGE PARTICULIER SONT EXPRESSÉMENT REJETÉES. Certaines juridictions ne permettent pas l'exclusion ou la limitation en ce qui concerne les droits de garantie. Cette garantie vous octroie des droits spécifiques ; vous pouvez avoir d'autres droits variant d'une juridiction à l'autre. Toute tentative de réparation par une personne autre que le centre de service autorisé par ASKO annule cette garantie limitée.

Limitation de responsabilité

EN AUCUN CAS, ASKO OU LE FABRICANT ET LEURS SOCIÉTÉS MÈRES, FILIALES ET SOCIÉTÉS APPARENTÉES NE SERONT TENUS RESPONSABLES DES DOMMAGES INDIRECTS, CONSÉCUTIFS, EXEMPLAIRES, PUNITIFS OU SPÉCIAUX. EN AUCUN CAS, ASKO OU LE FABRICANT ET LEURS SOCIÉTÉS MÈRES, FILIALES ET SOCIÉTÉS APPARENTÉES NE SERONT TENUS RESPONSABLES DES DOMMAGES AUTRES QUE LES DOMMAGES ACTUELS ET EN AUCUN CAS DES DOMMAGES DÉPASSANT LE PRIX PAYÉ POUR LE PRODUIT ASKO SUJET DE LA RÉCLAMATION. Certaines juridictions n'autorisent pas l'exclusion ou la limitation des dommages indirects, consécutifs ou autres. Ces limitations ou exclusions ne s'appliquent donc peut-être pas à vous. Cette garantie limitée vous donne des droits juridiques spécifiques. Vous pouvez également avoir d'autres droits qui varient d'une juridiction à l'autre.

Service après-vente ASKO

Lisez le chapitre *Dépannage* avant de contacter le centre de service. Si le problème ne peut être résolu, contactez le distributeur le plus proche.

| | |
|------------|---|
| ÉTATS-UNIS | us.asko.com, +1-800-898-1879 |
| CANADA | ca.asko.com, +1-800-561-7265, service@distinctive-online.com |
| MEXIQUE | asko.com/mx, +52-800-400-4372, atencionalcliente@sub-zeromx.com |

Lors de l'appel, donnez les détails inscrits sur la plaque du numéro de série, y compris le nom du modèle (1), le numéro de l'article (2) et le numéro de série (3).

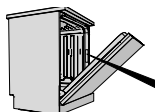

| | | |
|-------------|-------|---|
| MODEL: | _____ | 1 |
| ART. NO.: | _____ | 2 |
| SERIAL NO.: | _____ | 3 |

Service après expiration de la garantie limitée

Pour des informations sur l'obtention de pièces et de main d'œuvre après l'expiration de cette garantie limitée ou survenant hors du champ d'application de cette garantie limitée, veuillez contacter le service après-vente ASKO.

Nombre de cycles

Maintenez les boutons **PROG** et  enfoncés pendant 3 secondes pour faire apparaître le Nombre de cycles sur l'afficheur.

Renseignements techniques

Données techniques

| | |
|------------------------|---------------------------------|
| Hauteur : | 33 13/16 - 35 7/8" (859-912 mm) |
| Largeur : | 23 7/16" (596 mm) ¹⁾ |
| Profondeur : | 21 13/16" (554 mm) |
| Poids : | 120 lb (55 kg) ²⁾ |
| Pression d'eau : | 4.2-140 psi (0.03-1.0 MPa) |
| Connexion électrique : | Voir plaque signalétique |
| Puissance nominale : | Voir plaque signalétique |

¹⁾ 24" (609 mm) avec la garniture de finition.

²⁾ Le poids peut varier en fonction des caractéristiques.



US.ASKO.COM • CA.ASKO.COM • ASKO.COM/MX



876205-a6

Nous réservons le droit d'apporter des modifications.