

Four à micro-ondes

Manuel d'utilisation

ME11*7510** / ME11**7510**



SAMSUNG

Table des matières

Consignes de sécurité importantes 3

Ce que vous devez savoir sur les consignes de sécurité	3
Consignes permettant d'éviter une exposition excessive aux micro-ondes	3
Symboles de sécurité importants et précautions	4
Consignes de mise à la terre	5
Utilisation de rallonges	5
Avertissements importants relatifs à l'installation	5
Symboles d'avertissement relatifs à l'installation	6
Avertissements importants relatifs à l'utilisation	6
Avertissements relatifs à l'utilisation	8
Consignes de nettoyage importantes	8
California proposition 65 avertissement (exclusivement aux états-unis)	9

Préparation de votre nouveau four micro-ondes 10

Contrôle du contenu	10
Préparation de votre four micro-ondes	11
Description du tableau de commande	11
Réglez le temps de cuisson	12
Réglages système	12
Commande intelligente	13
Commande vocale	14
Connectivité automatique	15

Utilisation du four micro-ondes 15

Turntable On/Off ((Marche/Arrêt) du plateau tournant)	15
Minuterie de cuisine	15
Sécurité enfants	16
Bouton Stop (ARRÊT)	16
Mode Éco	16
+30 sec	16
Lumière de la table de cuisson (élevée/faible/désactivée)	16
Ventilateur (4/3/2/1/Off(Arrêter))	17
Popcorn (Maïs soufflé)	17
Potato (Pomme de terre)	18
Cuisson automatique	18
Reheat (Réchauffage)	22
Defrost (Décongeler)	23
Micro-ondes	23
Niveaux de puissance	23
Cuisson en une étape	24
Cuisson en plusieurs étapes (2 étapes maximum)	24

Guide des récipients 24

Ustensiles de cuisine recommandés	24
Éléments à utilisation limitée	25
Non recommandé	25
Essai des ustensiles	25

Guide de cuisson 26

Techniques de cuisson	26
Recommandations générales en matière de cuisson	27
Guide de cuisson des œufs	27
Guide de cuisson des légumes	27

Nettoyage et entretien de votre four micro-ondes 28

Nettoyage de la partie extérieure	28
Nettoyage du dessous de votre four micro-ondes	28
Nettoyage du tableau de commande	28
Nettoyage de la porte et des joints	28
Nettoyage de la partie intérieure	28
Nettoyage du plateau tournant et de l'anneau de guidage	28
Rangement et entretien du four à micro-ondes	29
Remplacement de l'ampoule de la surface de cuisson/veilleuse	29
Remplacement de l'ampoule du four	30
Nettoyage du filtre à graisse	30
Remplacement du filtre à charbon	31

SmartThings 32

Installation	32
Compte Samsung	32
Démarrage	32
Application Cuisinière	32
Commande à distance de votre cuisinière	33
Dépannage	34

Dépannage 35

Points de contrôle	35
Codes d'information	38

Annexe 38

Caractéristiques techniques	38
-----------------------------	----

Garantie (États-Unis) 39

Garantie (CANADA) 40

Consignes de sécurité importantes

Félicitations pour l'acquisition de votre nouveau four à micro-ondes Samsung. Ce manuel contient des informations importantes concernant l'installation, l'utilisation et l'entretien de votre appareil. Veuillez le lire attentivement afin de profiter pleinement des nombreux avantages et fonctions qu'offre votre four à micro-ondes.

CE QUE VOUS DEVEZ SAVOIR SUR LES CONSIGNES DE SÉCURITÉ

Les avertissements et les consignes de sécurité importantes contenus dans ce manuel ne sont pas exhaustifs. Il est de votre responsabilité de faire appel à votre bon sens et de faire preuve de prudence et de minutie lors de l'installation, de l'entretien et de l'utilisation du four à micro-ondes.

CONSIGNES PERMETTANT D'ÉVITER UNE EXPOSITION EXCESSIVE AUX MICRO-ONDES

- A. N'utilisez jamais le four alors que la porte est ouverte ; vous risqueriez d'être exposé à une quantité trop importante de micro-ondes. Ne tentez jamais de neutraliser ou de modifier les verrouillages de sécurité.
- B. Ne placez aucun objet entre la façade du four et la porte et ne laissez aucun résidu alimentaire ou de produit d'entretien s'accumuler sur les surfaces assurant l'étanchéité.
- C. N'utilisez pas le four si celui-ci est endommagé. Veillez toujours à ce que la porte soit fermée hermétiquement et que les composants suivants ne soient pas endommagés :
 1. Porte (risque de déformation)
 2. Charnières et loquets (cassés ou desserrés)
 3. Joints de la porte et surfaces d'étanchéité.
- D. Confiez toutes les réparations et opérations de réglage à une main d'œuvre qualifiée.

Lors de l'utilisation de tout appareil électrique, des précautions de sécurité de base doivent être suivies, notamment les suivantes :

AVERTISSEMENT

Consignes visant à réduire les risques de brûlure, d'électrocution, d'incendie, de blessure ou d'exposition excessive aux micro-ondes :

1. Lisez attentivement toutes les consignes de sécurité avant d'utiliser l'appareil.
2. Respectez la section **Consignes permettant d'éviter une exposition excessive aux micro-ondes** à la page 3.
3. Cet appareil doit être relié à la terre. N'effectuez le branchement que sur des prises correctement mises à la terre. Reportez-vous aux instructions importantes **Consignes de mise à la terre** à la page 5 de ce manuel.
4. Installez l'appareil conformément aux instructions fournies.
5. Certains produits tels que les œufs entiers (avec leur coquille) et les récipients clos (ex. : récipients en verre fermés) sont susceptibles d'exploser s'ils sont chauffés rapidement. Ne les faites jamais chauffer au four à micro-ondes.
6. N'utilisez pas cet appareil à d'autres fins que la cuisson. Le séchage de vêtements et le chauffage de compresses chauffantes, pantoufles, éponges, chiffon mouillé ou similaire peuvent entraîner des blessures, des flammes ou un incendie. Utilisez ce four uniquement pour l'usage auquel il est destiné (tel que décrit dans ce manuel). N'utilisez pas de produits chimiques ou de vapeurs à caractère corrosif dans ce four. Ce type de four est spécialement conçu pour faire réchauffer, cuire ou déshydrater des aliments. Il n'est pas conçu pour être utilisé dans un laboratoire ou à des fins industrielles.
7. Comme pour tout appareil, une vigilance extrême s'impose lorsque le four est utilisé par des enfants. Veillez à ce que les enfants soient éloignés de la porte lors de son ouverture ou de sa fermeture car ils pourraient se cogner contre la porte ou se prendre les doigts dedans.
 - Ne laissez pas les enfants utiliser le micro-ondes, car son contenu chaud peut leur causer de graves brûlures.
8. N'utilisez pas ce four si un câble ou une prise est endommagé(e), s'il ne fonctionne pas correctement ou s'il a été endommagé ou a subi une chute.
9. La réparation ou l'entretien de cet appareil doit impérativement être assuré(e) par une main d'œuvre qualifiée. Contactez le service d'assistance technique le plus proche de chez vous si vous souhaitez effectuer un contrôle, une réparation ou un réglage.
10. N'obstruez jamais les ouvertures du four.
11. N'essayez pas de modifier, d'ajuster ou de réparer la porte.
12. N'entreposez jamais le four à l'extérieur. N'utilisez pas cet appareil à proximité d'eau (ex. : près d'un évier, dans une cave humide, à côté d'une piscine ou dans des endroits similaires).
13. N'immergez jamais la prise ou le câble dans l'eau.
14. Tenez le cordon éloigné des surfaces chaudes. (y compris de l'arrière du four).
15. Ne laissez pas le cordon pendre par-dessus le bord d'une table ou d'un comptoir.

CONSERVEZ PRÉCIEUSEMENT CES INSTRUCTIONS

Consignes de sécurité importantes

16. Lorsque vous nettoyez les zones de la porte et du four qui entrent en contact une fois la porte fermée, utilisez uniquement une éponge ou un chiffon doux imbibé(e) d'un produit ménager doux et non corrosif. Débranchez la prise avant de procéder au nettoyage.
17. Pour éviter tout risque d'incendie à l'intérieur du four :
 - a. Évitez de surcuire vos aliments. Surveillez attentivement la cuisson lorsque vous placez du papier, du plastique ou d'autres matériaux combustibles à l'intérieur du four pour faciliter la cuisson.
 - b. Retirez les ligatures métalliques des sacs en papier ou en plastique avant de les placer dans le four.
 - c. En cas de départ de feu, laissez la porte du four fermée, éteignez l'appareil et débranchez le câble d'alimentation ou coupez l'alimentation au niveau du tableau de fusibles ou du disjoncteur. Si vous ouvrez la porte du four, l'incendie risque de se propager.
 - d. N'entreposez pas d'objets à l'intérieur du four. Ne laissez pas de papiers, d'ustensiles de cuisine ou d'aliments à l'intérieur du four lorsque celui-ci est inutilisé.
18. Tout liquide (ex. : eau, lait, café ou thé) est susceptible de dépasser le point d'ébullition sans que le phénomène soit pour autant visible. Un bouillonnement n'est par conséquent pas toujours visible lorsque vous retirez le récipient du four. **EN CAS DE MOUVEMENT BRUSQUE OU DE CONTACT AVEC UNE CUILLÈRE OU UN AUTRE USTENSILE, DE L'EAU BOUILLANTE RISQUE DE SOUDAIN DÉBORDER DU RÉCIPIENT.** Consignes pour réduire les risques de blessure :
 - a. Ne faites pas surchauffer les liquides.
 - b. Remuez le liquide avant et à la moitié du temps de chauffe.
 - c. N'utilisez pas de récipients à col étroit.
 - d. Une fois le temps de chauffe écoulé, laissez le récipient dans le micro-ondes pendant quelques instants avant de le sortir.
 - e. Soyez extrêmement prudent lorsque vous introduisez une cuillère ou un autre ustensile dans le récipient.
19. N'introduisez jamais d'aliments ou d'ustensiles métalliques volumineux dans le four micro-ondes, car ils risquent de provoquer un incendie ou une électrocution.
20. N'utilisez pas d'éponges à recréer métalliques pour le nettoyage du four micro-ondes. Un morceau métallique pourrait se détacher de l'éponge, entrer en contact avec des parties électriques et provoquer une électrocution.
21. Ne placez pas de papier dans le four lorsque vous l'utiliser en mode grill.
22. Ne stockez aucun autre accessoire que ceux recommandés par le fabricant dans ce four lorsqu'il est inutilisé.
23. Ne couvrez pas les grilles ou tout autre élément du four avec une feuille métallique. Cela provoquerait la surchauffe du four.

CONSERVEZ PRÉCIEUSEMENT CES INSTRUCTIONS

SYMBOLES DE SÉCURITÉ IMPORTANTS ET PRÉCAUTIONS

Signification des icônes et des symboles utilisés dans ce manuel :

AVERTISSEMENT

Risques ou manipulations dangereuses susceptibles d'entraîner des **blessures graves, voire mortelles.**

ATTENTION

Risques ou manipulations dangereuses susceptibles d'entraîner **des blessures légères ou des dégâts matériels.**

ATTENTION

Afin de réduire les risques d'incendie, d'explosion, d'électrocution ou de blessures lors de l'utilisation du four à micro-ondes, vous devez respecter ces règles de sécurité de base.



NE PAS tenter.



NE PAS démonter.



NE PAS toucher.



Suivez scrupuleusement les consignes.



Débranchez la fiche d'alimentation de la prise murale.



Assurez-vous que l'appareil est relié à la terre afin d'éviter tout risque d'électrocution.



Contactez le service d'assistance technique.



Remarque

Les symboles d'avertissement sont là pour minimiser les risques de blessure ; veillez à bien les respecter. Après lecture de cette rubrique, conservez le manuel dans un endroit sûr afin de pouvoir le consulter ultérieurement.

ATTENTION

1. Nettoyez régulièrement la hotte : ne laissez pas la graisse s'accumuler sur le filtre.
2. Si les aliments situés sur la cuisinière s'enflamment, activez la ventilation.
3. Nettoyez le filtre de la hotte avec précaution. Les détergents caustiques, comme les nettoyants pour four à base de lessive, risquent d'endommager le filtre.

CONSIGNES DE MISE À LA TERRE

Cet appareil doit être relié à la terre. La mise à la terre réduit le risque de choc électrique, car elle fournit au courant un chemin de fuite en cas de court-circuit. Ce four est équipé d'un cordon d'alimentation disposant d'une fiche de mise à la terre. La fiche doit être branchée sur une prise secteur posée et mise à la terre conformément à la législation en vigueur.

AVERTISSEMENT

Toute utilisation non conforme de la fiche de mise à la terre peut entraîner un risque d'électrocution.

- Branchez l'appareil sur une prise murale tripolaire reliée à la terre. Ne coupez ni ne retirez la troisième broche (mise à la terre). N'utilisez pas d'adaptateur ou, dans le cas contraire, neutralisez la fonction de sécurité de la fiche de mise à la terre.
- Contactez un électricien ou un réparateur qualifié si les consignes de mise à la terre ne vous semblent pas claires ou si vous n'êtes pas certain que votre appareil est correctement relié à la masse.
- Il est déconseillé d'utiliser une rallonge avec cet appareil. Si le cordon d'alimentation est trop court, faites installer une prise à proximité de votre appareil par un électricien ou un réparateur qualifié. Toutefois, s'il s'avère indispensable d'utiliser une rallonge, lisez et respectez les conseils indiqués dans la rubrique « Utilisation de rallonges » ci-dessous.

UTILISATION DE RALLONGES

Le four est fourni avec un cordon d'alimentation court afin de limiter les risques d'entravement. Des cordons plus longs ou des rallonges sont disponibles et peuvent être utilisés si vous faites preuve de prudence. En cas d'utilisation d'un cordon plus long ou d'une rallonge :

1. Les caractéristiques électriques du cordon ou de la rallonge doivent être au moins égales à celles de l'appareil.
2. La rallonge doit être un cordon à 3 fils reliable à la terre et branchée sur une prise femelle tripolaire.
3. En cas d'utilisation d'un cordon plus long, celui-ci ne doit pas passer par-dessus le comptoir ou la table afin d'éviter qu'un enfant ne tire dessus ou que quelqu'un ne s'y entrave. Si vous utilisez une rallonge, l'intensité de l'éclairage intérieur peut vaciller et la ventilation subir des variations lorsque le four à micro-ondes fonctionne. Les temps de cuisson peuvent également être plus longs.

AVERTISSEMENTS IMPORTANTS RELATIFS À L'INSTALLATION



Cet appareil doit être installé par un technicien qualifié ou une société de dépannage.

- Le non-respect de cette consigne peut provoquer une électrocution, un incendie, une explosion, un dysfonctionnement de l'appareil ou des blessures.

Déballer l'appareil : retirez tous les éléments d'emballage et vérifiez que le four n'est pas endommagé (traces de choc à l'intérieur ou à l'extérieur, loquets cassés, fissures au niveau de la porte ou porte mal alignée). En cas de dommages, n'utilisez pas le four et contactez immédiatement votre revendeur.

Veillez à ce que le four soit installé dans un emplacement suffisamment grand.

Retirez régulièrement toute substance étrangère (poussière ou eau) présente sur les bornes et les points de contact de la fiche d'alimentation à l'aide d'un chiffon sec.

- Débranchez la fiche et nettoyez-la à l'aide d'un chiffon sec.
- Le non-respect de cette consigne peut entraîner un risque d'électrocution ou d'incendie. Branchez le cordon d'alimentation sur une prise tripolaire correctement reliée à la terre. Ne branchez aucun autre appareil électrique sur ce circuit.
- Partager la même prise murale avec d'autres appareils à l'aide d'une multiprise ou d'une rallonge risque de provoquer une électrocution ou un incendie.
- N'utilisez pas de transformateur électrique. Cela pourrait entraîner un risque d'électrocution ou d'incendie.
- Veillez à ce que la tension, la fréquence et l'intensité du courant soient conformes aux caractéristiques de l'appareil. Le non-respect de cette consigne peut entraîner un risque d'électrocution ou d'incendie.

Gardez tous les éléments d'emballage hors de la portée des enfants. Ceux-ci risqueraient de les utiliser pour jouer.

CONSERVEZ PRÉCIEUSEMENT CES INSTRUCTIONS

Consignes de sécurité importantes

 Cet appareil doit être correctement relié à la terre. Lisez et respectez les « Consignes de mise à la terre » détaillées au début de ce chapitre. Ne reliez jamais cet appareil à une conduite de gaz, à un tuyau d'eau en plastique ou à une ligne téléphonique.

- Cela pourrait entraîner un risque d'électrocution, d'incendie, d'explosion ou de défaillance de l'appareil.
- Ne branchez jamais le cordon d'alimentation sur une prise qui n'est pas correctement reliée à la terre et assurez-vous que la mise à la terre est conforme aux normes locales et nationales en vigueur.

Ne coupez ni ne retirez JAMAIS la troisième broche (mise à la terre) de la fiche du cordon d'alimentation.

Le micro-ondes requiert une prise simple séparée reliée à la terre à circuit de dérivation entre 15 et 20 A.

 N'installez pas cet appareil dans un endroit humide, graisseux ou poussiéreux et veillez à ce qu'il ne soit pas exposé directement à la lumière du soleil ou à une source d'eau (eau de pluie).

- Cela pourrait entraîner un risque d'électrocution ou d'incendie.

Branchez correctement la fiche dans la prise murale. N'utilisez jamais une fiche ou un cordon d'alimentation endommagé(e) ou une prise murale mal fixée.

- Cela pourrait entraîner un risque d'électrocution ou d'incendie.

N'installez pas l'appareil au-dessus d'un évier.

Ne tirez jamais sur le cordon d'alimentation et ne le pliez pas de façon excessive.

Ne vrillez et ne serrez pas le cordon d'alimentation.

Concernant le cordon d'alimentation : ne l'accrochez pas sur un objet métallique ; ne posez pas d'objet lourd dessus ; ne le faites passer entre des objets et ne le poussez pas dans l'espace à l'arrière de l'appareil.



- Cela pourrait entraîner un risque d'électrocution ou d'incendie.

Pour débrancher la fiche, ne tirez pas sur le cordon.

- Débranchez le four en tirant sur la fiche uniquement.
- Le non-respect de cette consigne peut entraîner un risque d'électrocution ou d'incendie.

 Si la prise ou le cordon d'alimentation est endommagé(e), contactez le centre de dépannage le plus proche pour demander à ce qu'elle soit remplacée.

SYMBOLES D'AVERTISSEMENT RELATIFS À L'INSTALLATION

-  Installez le four de telle façon que la fiche reste facilement accessible.
 - Le non-respect de cette consigne peut entraîner un risque d'électrocution ou d'incendie suite à une fuite électrique.
-  Débranchez la prise d'alimentation si l'appareil doit rester inutilisé pendant une période prolongée ou en cas d'orage.
 - Le non-respect de cette consigne peut entraîner un risque d'électrocution ou d'incendie.

AVERTISSEMENTS IMPORTANTS RELATIFS À L'UTILISATION

-  En cas d'inondation, contactez le centre de dépannage Samsung le plus proche si votre appareil a été en contact avec l'eau. Le non-respect de cette consigne peut entraîner un risque d'électrocution ou d'incendie.
Lisez et respectez les « Consignes permettant d'éviter une exposition excessive aux micro-ondes » détaillées au début de ce chapitre relatif aux informations de sécurité.
Si l'appareil génère un bruit anormal, une odeur de brûlé ou de la fumée, débranchez-le immédiatement et contactez le service de dépannage Samsung le plus proche.
 - Le non-respect de cette consigne peut entraîner un risque d'électrocution ou d'incendie.En cas de fuite de gaz (propane, GPL, etc.), aérez immédiatement la pièce sans toucher à l'appareil, au cordon d'alimentation ou à la fiche.
 - N'utilisez pas de ventilateur.
 - La moindre étincelle risquerait de provoquer une explosion ou un incendie.Veillez à ne toucher aucune des parties du four (ex. : porte) lorsque le four micro-ondes est en marche ou vient juste de fonctionner.
 - Le non-respect de cette consigne risque d'entraîner des brûlures.

CONSERVEZ PRÉCIEUSEMENT CES INSTRUCTIONS

 En cas de départ de feu sur la cuisinière située sous le four micro-ondes, étouffez les flammes à l'aide d'un couvercle, d'une plaque de cuisson métallique ou d'un plateau.

Lorsque le four fonctionne à puissance élevée, ne laissez jamais sans surveillance les éléments situés sous l'appareil. En cas de débordement, les particules grasses provenant des aliments risquent de s'enflammer si la hotte fonctionne. Afin que la hotte ne se déclenche pas automatiquement chaque fois que vous vous servez de votre four, utilisez des plats de taille appropriée et ne faites fonctionner votre table de cuisson à puissance maximale que lorsque cela est vraiment nécessaire.

En cas de départ de feu à l'intérieur du four micro-ondes, laissez sa porte fermée, éteignez l'appareil et débranchez la prise ou coupez l'alimentation au niveau du tableau de fusibles ou du disjoncteur. Si vous ouvrez la porte du four, l'incendie risque de se propager.

L'utilisation de plats d'une taille non adéquate sur la cuisinière peut entraîner la fonte de la porte du micro-ondes ou d'autres dommages.

- Respectez systématiquement les consignes de sécurité lorsque vous utilisez votre four micro-ondes. Ne tentez jamais de réparer le four vous-même. La tension circulant à l'intérieur est très élevée. Si le four nécessite des réparations, contactez un centre de dépannage agréé proche de chez vous.

 Ne tentez pas de réparer, démonter ou modifier vous-même l'appareil.

- Le châssis de l'appareil étant traversé par un courant à haute tension, il existe un risque d'électrocution ou d'incendie.
- Vous risqueriez d'être exposé à des ondes électromagnétiques.
- Si le four micro-ondes nécessite des réparations, contactez le centre de dépannage Samsung le plus proche de chez vous.

 Si une substance étrangère telle que de l'eau pénètre dans l'appareil, débranchez-le puis contactez votre centre de dépannage le plus proche.

- Le non-respect de cette consigne peut entraîner un risque d'électrocution ou d'incendie.

 Ne touchez pas la fiche d'alimentation si vous avez les mains mouillées.

- Cela pourrait entraîner un risque d'électrocution.

N'éteignez pas l'appareil alors qu'il est en fonctionnement en débranchant le cordon d'alimentation.

- Le fait de rebrancher le cordon d'alimentation dans la prise murale peut provoquer une étincelle entraînant une électrocution ou un incendie.

Tenez tous les éléments d'emballage hors de portée des enfants afin d'éviter tout accident.

- Risque d'asphyxie avec les sacs plastique notamment.

Ne laissez pas les enfants ou toute personne à capacités physiques, sensorielles ou mentales réduites utiliser cet appareil sans surveillance. Veillez à ce que l'appareil se trouve hors de portée des enfants.

- Le non-respect de cette consigne peut entraîner un risque d'électrocution, de brûlures ou de blessures.

Ne touchez pas l'intérieur du four juste après son fonctionnement ; les éléments sont encore brûlants.

- La chaleur à l'intérieur de votre four micro-ondes risque de provoquer des brûlures.

N'utilisez pas de papier aluminium (sauf si indiqué précisément dans ce manuel), d'objets métalliques (récipients, fourchettes, etc.) ou de récipients comportant des ornements dorés ou argentés.

- Ces objets risquent de provoquer des étincelles ou de s'enflammer.

N'utilisez et n'entreposez pas d'aérosols ou d'objets inflammables à proximité du four micro-ondes.

- La chaleur dégagée par le four à micro-ondes risque de faire exploser ou s'enflammer les gaz.
- Le non-respect de cette consigne peut entraîner un risque d'électrocution ou des blessures.

N'essayez pas de modifier, d'ajuster ou de réparer la porte. Le châssis extérieur ne doit être retiré sous aucun prétexte.

N'entreposez et n'utilisez jamais votre four micro-ondes en extérieur.

CONSERVEZ PRÉCIEUSEMENT CES INSTRUCTIONS

Consignes de sécurité importantes

AVERTISSEMENTS RELATIFS À L'UTILISATION

- ★ Si des fissures apparaissent à la surface du four à micro-ondes, éteignez ce dernier.
 - Le non-respect de cette consigne risque d'entraîner une électrocution.Les plats et récipients peuvent devenir extrêmement chauds. Manipulez-les avec précaution. Les plats chauds et la vapeur peuvent provoquer des brûlures. Retirez le couvercle des récipients avec précaution en veillant à éloigner ces derniers de votre visage et de vos mains afin d'éviter que le dégagement de vapeur ne vous brûle. Retirez les couvercles des petits pots pour bébé avant de les faire chauffer. Lorsque vous réchauffez des aliments pour bébé, remuez-les bien pour répartir la chaleur uniformément. Testez toujours la température des aliments avant de les donner à un bébé. Le récipient en verre ou la surface des aliments peuvent paraître plus froids que n'est l'intérieur des aliments qui peut lui, être chaud au point de brûler la bouche du bébé. Veillez à ce que tous les ustensiles utilisés dans votre four micro-ondes soient adaptés à la cuisson aux micro-ondes. Utilisez des ustensiles adaptés à la cuisson aux micro-ondes en respectant rigoureusement les recommandations des fabricants.
- ☒ Ne montez pas sur l'appareil et ne posez pas d'objets dessus (ex. : linge, couvercle de four, bougies allumées, cigarettes allumées, plats, produits chimiques, objets métalliques, etc.).
 - Des articles peuvent rester coincés dans la porte.
 - Cela pourrait entraîner un risque d'électrocution, d'incendie, de défaillance de l'appareil ou des blessures.N'utilisez pas l'appareil avec les mains mouillées.
 - Cela pourrait entraîner un risque d'électrocution.Ne vaporisez pas de substances volatiles (ex. : insecticide) sur la surface de l'appareil.
 - Ces substances sont non seulement nocives pour la santé, mais elles peuvent également entraîner une électrocution, un incendie ou une défaillance de l'appareil.Ne placez pas l'appareil sur un support fragile, comme un évier ou un objet en verre.
 - L'évier ou l'objet en verre pourrait être endommagé.

- ☒ N'approchez pas votre visage ou votre corps de l'appareil pendant la cuisson ou lors de l'ouverture de la porte juste après la cuisson.
 - Veillez à ce que les enfants ne s'approchent pas trop près de l'appareil.
 - Le non-respect de cette consigne risque d'entraîner des brûlures pour les enfants.Ne placez pas de nourriture ou d'objets lourds sur la porte.
 - Lorsque vous ouvrez la porte, vous risqueriez de vous brûler ou de vous blesser si les objets chutaient.Ne créez pas de choc thermique brutal au niveau de la porte, de l'intérieur de l'appareil ou du plat (ex. : en versant de l'eau dessus pendant ou juste après la cuisson).
 - Cela risque d'endommager l'appareil. La vapeur ou les projections d'eau pourraient entraîner des brûlures ou des blessures.Veillez toujours à ce que le plateau en verre se trouve à l'intérieur du four avant de mettre en marche ce dernier. Dans le cas contraire, les aliments ne seraient pas cuits correctement. Ne faites jamais décongeler de boissons surgelées contenues dans des bouteilles à col étroit. Celles-ci risqueraient d'éclater. Ne rayez pas la surface vitrée de la porte de votre four micro-ondes à l'aide d'un objet tranchant.
 - Cela pourrait endommager, voire briser la vitre.Ne posez rien sur l'appareil lorsque celui-ci fonctionne. N'utilisez pas de récipients fermés hermétiquement. Retirez les obturateurs et les couvercles avant l'utilisation. Les récipients fermés hermétiquement peuvent exploser en raison de l'accumulation de pression, même après l'arrêt du four.

CONSIGNES DE NETTOYAGE IMPORTANTES

- Ne nettoyez pas l'appareil en pulvérisant directement de l'eau dessus. N'utilisez pas de benzène, de diluant ou d'alcool pour nettoyer l'appareil.
- Cela pourrait entraîner une décoloration, une déformation, des dommages sur l'appareil ainsi qu'un risque d'électrocution ou d'incendie.
- Avant de nettoyer l'appareil ou d'effectuer un entretien, débranchez-le cordon d'alimentation de la prise murale. Puis, retirez les résidus d'aliments de la porte et du compartiment de cuisson.
- Le non-respect de cette consigne peut entraîner un risque d'électrocution ou d'incendie.
- Prenez garde à ne pas vous blesser en nettoyant l'appareil. (extérieur/intérieur)
- Les arêtes de celui-ci peuvent se révéler très tranchantes.
- Ne nettoyez pas l'appareil à l'aide d'un nettoyeur vapeur.
- Cela pourrait entraîner un phénomène de corrosion.
- Veillez à maintenir l'intérieur de votre four micro-ondes toujours propre. Les particules d'aliments ou les projections d'huile adhérant aux parois risquent d'abîmer le four ou d'en réduire son efficacité.

CONSERVEZ PRÉCIEUSEMENT CES INSTRUCTIONS

1. AVIS DE LA FCC

DÉCLARATION DE LA FCC :

Cet équipement génère et utilise l'énergie de fréquence ISM, et s'il n'est pas installé et utilisé comme il se doit, c'est à dire conformément aux instructions du fabricant, il peut provoquer des interférences à la réception de la radio et de la télévision. Il a été testé; il est conforme aux limitations applicables à l'équipement ISM selon le paragraphe 18 de la réglementation FCC, conçues selon le paragraphe 18 de la réglementation FCC, conçues pour fournir une installation résidentielle.

Cependant, il n'y a aucune garantie que des interférences ne se produiront pas dans une installation particulière. Si ce dispositif provoque des interférences à la réception de la radio ou de la télévision, ce qui peut être déterminé en éteignant et en rallumant l'appareil, il est recommandé à l'utilisateur d'essayer de corriger ces interférences en prenant une ou plusieurs des mesures suivantes :

- Réorienter l'antenne de réception de la radio ou de la télévision.
- Déplacer le four à micro-ondes en fonction du récepteur.
- Éloignez le four à micro-ondes du récepteur.
- Branchez le four à micro-ondes sur une autre prise de manière à ce que le four à micro-ondes et le récepteur fonctionnent selon des codes de branchement différents.

Le fabricant n'est pas responsable des interférences radio ou TV causées par une modification non autorisée effectuée dans ce four à micro-ondes. Il incombe à l'utilisateur de corriger ces interférences.

Cet appareil a été testé; il est conforme aux limitations applicables aux appareils numériques de classe B, selon le paragraphe 15 de la réglementation FCC. Ces limites sont conçues pour fournir une protection raisonnable contre les interférences nuisibles dans une installation résidentielle. Cet appareil génère, utilise et peut émettre de l'énergie de fréquence radio et, s'il n'est pas installé et utilisé conformément aux instructions, il peut causer des interférences nuisibles aux communications radio.

Cependant, il n'y a aucune garantie que des interférences ne se produiront pas dans une installation particulière. Si ce dispositif provoque des interférences nuisibles à la réception de la radio ou de la télévision, ce qui peut être déterminé en éteignant et en rallumant l'appareil, il est recommandé à l'utilisateur d'essayer de corriger ces interférences en prenant une ou plusieurs des mesures suivantes :

- Réorienter ou déplacer l'antenne de réception.
- Augmenter la distance entre l'appareil et le récepteur.
- Brancher l'appareil sur une prise située sur un circuit différent de celui sur lequel le récepteur est branché.
- Consulter le revendeur ou un technicien radio/TV expérimenté pour obtenir de l'aide.

AVERTISSEMENT

Tout changement ou modification de cet appareil non expressément approuvé par la partie responsable de la conformité peut annuler le droit de l'utilisateur à faire fonctionner l'équipement.

Exigences de la FCC en matière d'exposition aux RF

Cet appareil est conforme aux limites d'exposition aux rayonnements RF de la FCC applicables aux environnements non contrôlés. Aucune antenne utilisée pour cet émetteur ne doit être située à proximité d'une autre antenne ou d'un autre émetteur ni être mise en service en même temps que ceux-ci.

De plus, l'antenne doit être tenue à au moins 20 cm des utilisateurs.

2. Avis de l'IC

Cet appareil contient des émetteurs/récepteurs exemptés de licence et conformes aux normes RSS(s) sans licence d'Innovation, Sciences et Développement économique Canada. Le fonctionnement est soumis aux deux conditions suivantes :

- 1) Cet appareil ne doit pas causer d'interférences.
- 2) Cet appareil doit accepter toutes les interférences, y compris celles entraînant un fonctionnement indésirable.
 - CAN ICES(B)/NMB(B)

DÉCLARATION D'IC RELATIVE À L'EXPOSITION AUX RADIATIONS :

Cet appareil est conforme aux limites d'exposition aux radiations de la norme RSS-102 d'IC, définies pour un environnement contrôlé. Cet appareil doit être installé et utilisé en laissant une distance d'au moins 8 pouces (20 cm) entre le radiateur et votre corps. Cet appareil ainsi que son ou ses antennes ne doivent pas être situés au même endroit et être utilisés conjointement avec toute autre antenne ou transmetteur.

CALIFORNIA PROPOSITION 65 AVERTISSEMENT (EXCLUSIVEMENT AUX ÉTATS-UNIS)

AVERTISSEMENT

Ce produit contient des produits chimiques reconnus par l'État de Californie pour causer le cancer et des malformations congénitales ou d'autres problèmes de reproduction. Lors de l'utilisation de tout appareil électrique, des précautions de sécurité de base doivent être suivies, notamment les suivantes :

AVERTISSEMENT

Cancer et Troubles de l'appareil reproducteur – www.P65Warnings.ca.gov

CONSERVEZ PRÉCIEUSEMENT CES INSTRUCTIONS

Préparation de votre nouveau four micro-ondes

Respectez scrupuleusement les instructions suivantes afin d'assurer le fonctionnement correct de votre nouveau four micro-ondes.

Contrôle du contenu

Sortez le four micro-ondes de son emballage avec précaution et vérifiez que vous disposez bien de toutes les pièces mentionnées ci-dessous. Si votre four a été endommagé durant le transport ou s'il manque des pièces, contactez le centre d'appels Samsung.

(Reportez-vous à la section **INFORMATIONS CONCERNANT LA GARANTIE ET L'ASSISTANCE** en page 39.)

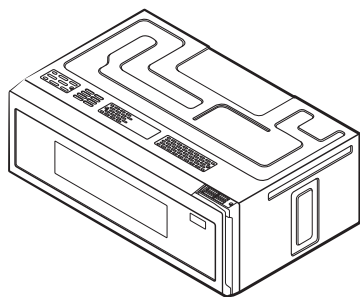

Four micro-ondes



* Plateau en verre



* Anneau du plateau tournant

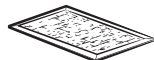

* Filtres à graisse (2EA)

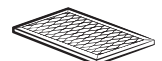

* Filtres à charbon (2EA)



* Adaptateur du système d'évacuation

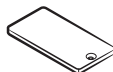

Couvercle d'aération - Gauche



Couvercle d'aération - Droit (2EA)



* Jeu de pièces (vis & fixations)

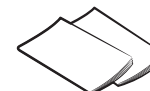

Manuels (utilisation et installation)

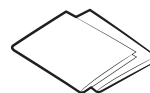

Modèles (partie supérieure et paroi)

REMARQUE

Si vous souhaitez acheter un accessoire repéré par un astérisque (*), veuillez contacter le centre d'appels Samsung en appelant au numéro de téléphone indiqué en dernière page du présent manuel. Vous pouvez également consulter notre site Web de pièces en ligne à l'adresse www.samsungparts.com.

Préparation de votre four micro-ondes



1. Ouvrez la porte du four en tirant sur la poignée située sur le côté droit de la porte.
2. Essuyez les parois internes de votre four micro-ondes à l'aide d'un chiffon humide.

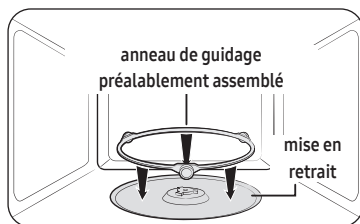

3. Insérez l'anneau de guidage préalablement assemblé dans l'empreinte située au centre du four.

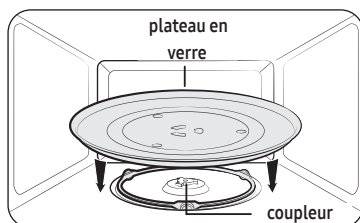

4. Fixez le centre du plateau en verre sur le coupleur.

Description du tableau de commande

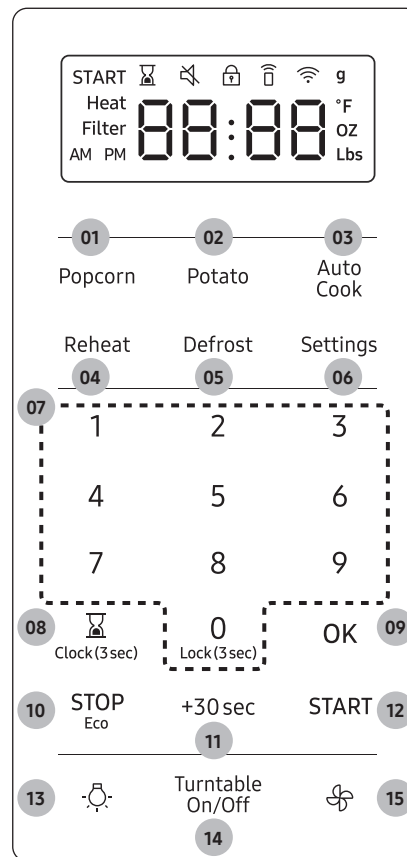

- 01 Bouton Popcorn (Maïs soufflé)
- 02 Bouton Potato (Pomme de terre)
- 03 Bouton Auto Cook (Cuisson automatique)
- 04 Bouton Reheat (Réchauffage)
- 05 Bouton Defrost (Décongeler)
- 06 Bouton Settings (Réglages)
- 07 Pavé Numérique
- 08 Bouton Kitchen Timer/Clock Setting (Minuterie de cuisine/Réglage de l'horloge)
- 09 Bouton OK
- 10 Bouton STOP Eco (ARRÊT Éco)
- 11 Bouton +30 sec (+30 s.)
- 12 Bouton Bouton START (DÉMARRER)
- 13 Bouton Light (Éclairage) (élevé/faible/désactivé)
- 14 Bouton Turntable On/Off (Marche/Arrêt du plateau tournant)
- 15 Bouton Vent (Ventilation) (4 vitesses et activation/désactivation)

Préparation de votre nouveau four micro-ondes

Réglez le temps de cuisson

Votre four micro-ondes est équipé d'une horloge intégrée. L'horloge doit être réglée lors de l'installation initiale du four à micro-ondes ou après une coupure de courant. L'heure s'affiche lorsque le four micro-ondes n'est pas en cours de fonctionnement.

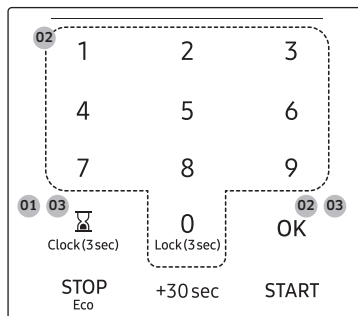

1. Appuyez sur le bouton **Clock (Horloge)** et maintenez-le enfoncé pendant 3 secondes.
2. Utilisez les boutons **Numériques** pour saisir le temps et appuyez sur le bouton **OK**.
3. Pour le mode d'affichage 12 heures, appuyez sur le bouton **Clock (Horloge)** pour régler l'heure, puis appuyez sur le bouton **OK**.

Réglages système

Vous pouvez personnaliser votre nouveau four micro-ondes en fonction de vos besoins. Suivez les consignes ci-dessous :

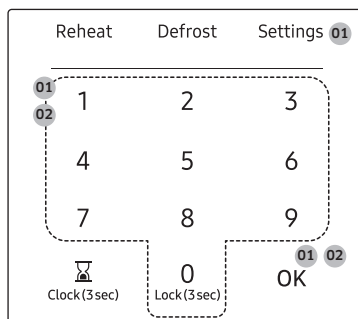

1. Appuyez sur le bouton **Settings (Réglages)**. Appuyez sur les boutons **Numériques (1-8)** pour sélectionner la fonction que vous souhaitez personnaliser et appuyez sur le bouton **OK**.
2. Appuyez sur le numéro **1** ou **2** pour modifier les options, puis appuyez sur le bouton **OK**.

Les fonctions et les options figurent dans le tableau ci-dessous.

Fonction		Description	Options
1	Unité de poids	Les unités de poids peuvent s'afficher en livres ou en kilogrammes.	lbs
			gr
2	Format de l'heure	L'horloge est compatible avec le mode d'affichage 12 Hr ou 24 Hr.	12 heures
			24 heures
3	Son	Vous pouvez activer et désactiver le son.	Activé
			Désactivé
4	Signal de rappel de fin	Le signal de rappel de fin peut être activé ou désactivé.	Activé
			Désactivé
5	Heure d'été	Le passage à l'heure d'été (l'horloge avance d'une heure) se fait sans régler l'horloge à nouveau.	Activé (pour avancer d'une heure)
			Désactivé (pour reculer d'une heure)
6	Mode Démo	Le mode de démonstration peut être activé ou désactivé.	Activé
			Désactivé
7	Rappel d'entretien des filtres	Le rappel d'entretien des filtres peut être activé ou désactivé.	Activé
			Désactivé
8	Wi-Fi	La fonction Wi-Fi peut être activée ou désactivée.	Activé
			Désactivé

REMARQUE

- Si vous changez d'avis pendant le réglage d'un paramètre, appuyez sur le bouton **STOP Eco (ARRÊT Éco)** pour annuler, puis procédez au réajustement du paramètre.
- En cas de coupure de courant, il convient de régler ces options à nouveau.

- Si l'horloge est réglée sur l'heure d'hiver, la fonction **Réglage de l'heure d'été** vous permet de changer l'heure facilement sans avoir besoin de réinitialiser l'horloge. La plus grande partie des États-Unis passe à **l'heure d'été** à 2 heures du matin le premier dimanche d'avril et repasse à l'heure d'hiver à la même heure le dernier dimanche d'octobre.
- Si la fonction **Rappel d'entretien des filtres** est **activée**, le micro-ondes vous rappellera de nettoyer ou de remplacer le filtre à graisses tous les quatre mois. Lorsque vient le moment de nettoyer ou de remplacer le filtre à graisses, le micro-ondes affiche le message « Filter » (Filtre) afin de vous rappeler que vous devez nettoyer ou remplacer le filtre à graisses. Pour effacer le message, appuyez sur le chiffre 0 lorsque le micro-ondes est en mode veille. Si vous ne souhaitez pas recevoir ce message, désactivez la fonction **Rappel d'entretien des filtres** dans **Options**.

Commande intelligente

Pour utiliser la fonction Commande intelligente du four à micro-ondes, vous devez télécharger l'application SmartThings sur un appareil mobile. Les fonctions contrôlées à l'aide de l'application SmartThings peuvent ne pas fonctionner correctement si les conditions de communication sont mauvaises ou si le four à micro-ondes est installé dans un endroit où le signal Wi-Fi est faible.

Comment connecter le four à micro-ondes

1. Téléchargez et ouvrez l'application SmartThings sur votre appareil intelligent.
2. Suivez les instructions de l'application à l'écran pour connecter votre four à micro-ondes.
3. Pour faire fonctionner la fonction de commande intelligente du four à micro-ondes, appuyez et maintenez enfoncée le bouton **OK** pendant 3 secondes.
4. Une fois le processus terminé, l'icône  s'affiche à l'écran de votre four à micro-ondes et l'application confirme que vous êtes connecté.
5. Si l'icône de connexion ne s'allume pas, suivez les instructions de l'application pour vous reconnecter.

Commande à distance du Four à micro-ondes à l'aide de l'application SmartThings	
Surveillance du Four à micro-ondes	Vérifiez l'état du four à micro-ondes
Commande à distance du Four à micro-ondes	Commande à distance de la vitesse du ventilateur/de la lampe de la table de cuisson

REMARQUE

Pour des raisons de sécurité, vous ne pouvez pas allumer le four à micro-ondes à distance et vous devez spécifier le temps de cuisson pour activer la commande à distance. Smart Control ne fonctionnera pas correctement si la connexion Wi-Fi est instable.

Préparation de votre nouveau four micro-ondes

Commande vocale

Pour utiliser la fonction de commande vocale du four à micro-ondes, vous avez besoin des applications Bixby, Amazon Alexa ou Assistant Google sur votre téléphone portable.

Bixby

Démarrez la conversation avec Bixby sur un appareil mobile Samsung en disant « Hi Bixby » ou en appuyant sur la touche latérale.

Fonction	« Salut Bixby »
Éteindre/Arrêter	<ul style="list-style-type: none">Annuler le micro-ondesÉteindre le micro-ondes
Vérifier le temps	<ul style="list-style-type: none">Vérifier le temps restant sur le micro-ondesCombien de temps reste-t-il sur la minuterie du micro-ondes?
Vérifier l'état	<ul style="list-style-type: none">Vérifiez l'état du micro-ondesVérifiez l'état du micro-ondes
Commande de hotte du micro-ondes	<ul style="list-style-type: none">Allumer/Éteindre la lumière de la hotte du micro-ondesAllumer/éteindre l'alimentation de la hotte du micro-ondesAllumer/éteindre le ventilateur de la hotte du micro-ondesRégler la vitesse du ventilateur de la hotte du micro-ondes sur haute/moyenne/basse

Amazon Alexa et Google Assistant

Les appareils électroménagers intelligents de Samsung sont compatibles avec SmartThings dans Alexa et avec action dans l'Assistant Google.

Guide d'installation

Voici la manière de connecter un compte SmartThings à Amazon Alexa ou à l'Assistant Google. Les applications SmartThings et Alexa (ou Assistant Google) doivent être installées sur votre téléphone.

1. Configurez les appareils pris en charge par SmartThings.
2. Après la configuration de l'appareil, appuyez sur le bouton « + » à l'écran.
3. Appuyez sur « Assistant vocal » et connectez votre compte Samsung à Amazon Alexa. (ou l'Assistant Google)

4. Vérifiez que les appareils sont visibles sur l'application Amazon Alexa. La connexion au compte est ainsi terminée. (Vérifiez que les appareils sont visibles et définissez l'emplacement (maison et pièce) des appareils dans l'application Google home. La connexion au compte est ainsi terminée).

Fonction	« Alexa »	« Ok Google »
Éteindre/Arrêter	<ul style="list-style-type: none">Éteindre le micro-ondesArrêter le micro-ondes	<ul style="list-style-type: none">Éteindre le micro-ondesArrêter le micro-ondes
Vérifier l'état	<ul style="list-style-type: none">Le micro-ondes est-il en fonctionnement?Le micro-ondes est-il allumé?	<ul style="list-style-type: none">Le micro-ondes est-il en fonctionnement?Le micro-ondes est-il allumé?
Commande de hotte du micro-ondes	<ul style="list-style-type: none">Allumer/éteindre (l'éclairage de la hotte, la lampe de la hotte, la lampe, la lumière) sur le micro-ondesAllumer/éteindre (l'éclairage de la hotte, la lampe de la hotte)Régler le micro-ondes (luminosité, niveau d'éclairage, niveau de la lampe) sur [faible, élevé]Allumer/éteindre (la hotte, le ventilateur, le ventilateur de la hotte) du micro-ondes [nom de l'appareil]Allumer/éteindre (la hotte, le ventilateur de la hotte)Régler la vitesse du micro-ondes (hotte, ventilateur, ventilateur de la hotte) sur [basse, moyenne, élevée]	<ul style="list-style-type: none">Allumer/éteindre la lumière du micro-ondes (éclairage, lampe).Allumer/éteindre (l'éclairage de la hotte, la lampe de la hotte)Régler le micro-ondes (luminosité, niveau d'éclairage, niveau de la lampe) sur [faible, élevé]Allumer/éteindre (la hotte, le ventilateur, le ventilateur de la hotte) du micro-ondesAllumer/éteindre (la hotte, le ventilateur de la hotte)Régler la vitesse du micro-ondes (hotte, ventilateur, ventilateur de la hotte) sur [basse, moyenne, élevée]

REMARQUE

Pour des raisons de sécurité, vous ne pouvez pas allumer le four à micro-ondes à distance.

Connectivité automatique

La fonction Connectivité automatique vous permet de connecter rapidement la hotte au moyen du Wi-Fi à une table de cuisson Samsung compatible une fois que la hotte et la table de cuisson ont été jumelées. Pour activer la fonction, appuyez sur le bouton Connectivité automatique de l'application SmartThings. Pour déconnecter la hotte et la table de cuisson, appuyez à nouveau sur le bouton Connectivité automatique. Lorsque la hotte et la table de cuisson sont connectées, le ventilateur de la hotte s'allume automatiquement une fois que la table de cuisson est allumée.

Le ventilateur de la hotte s'éteint également automatiquement lorsque la lumière de la table de cuisson est éteinte.

REMARQUE

La fonction Connectivité automatique peut ne pas fonctionner normalement lorsque la température est élevée.

Utilisation du four micro-ondes

Turntable On/Off ((Marche/Arrêt) du plateau tournant)

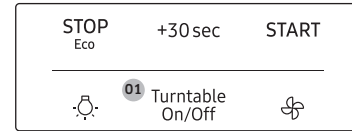

1. Appuyez sur le bouton **Turntable On/Off (Marche/Arrêt du plateau tournant)**.

REMARQUE

Vous pouvez utiliser cette fonction uniquement en mode de cuisson manuel.

Si le plateau tournant est immobile pendant une période prolongée, les aliments peuvent brûler. Pour de meilleurs résultats de cuisson, laissez la fonction du plateau tournant activée.

ATTENTION

Le plateau tournant peut devenir extrêmement chaud.

Utilisez des maniques pour manipuler le plateau tournant pendant et après la cuisson.

Minuterie de cuisine

Votre micro-ondes intègre une fonction de minuterie - **Kitchen Timer (Minuterie)**. Vous pouvez régler la minuterie sur 99 minutes et 99 secondes au maximum.

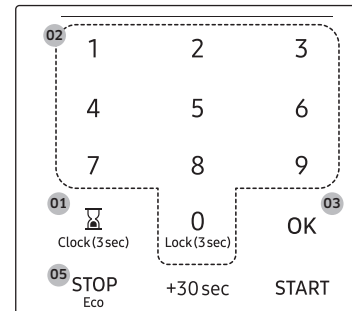

1. Appuyez sur le bouton .
2. Utilisez les boutons **Numériques** pour définir le temps de cuisson
3. Appuyez sur le bouton **OK**.
4. Le décompte s'affiche, puis un signal sonore retentit une fois ce temps écoulé.
5. Pour annuler le réglage de la minuterie, appuyez sur le bouton **STOP (ARRÊT)**.

Utilisation du four micro-ondes

Sécurité enfants

La fonction **Sécurité enfants** vous permet de verrouiller tous les boutons afin que le four micro-ondes ne puisse pas être mis en marche de manière accidentelle par des enfants.



Activation / Désactivation

Pour activer ou désactiver la sécurité enfants, appuyez sur le bouton **Lock (Verrouillage)** pendant 3 secondes. L'écran affiche  lorsque le four est verrouillé.

Bouton Stop (ARRÊT)

Le bouton **STOP (ARRÊT)** vous permet d'annuler les instructions que vous avez saisies. Il vous permet également d'interrompre momentanément le cycle de cuisson de votre four micro-ondes afin de contrôler la cuisson des aliments.

- Pour mettre en pause le four pendant la cuisson, appuyez une seule fois sur le bouton **STOP (ARRÊT)**. Pour le redémarrer, appuyez sur le bouton **START (DÉPART)**.
- Pour arrêter la cuisson, effacez les instructions et ramenez l'affichage du four sur l'heure actuelle, appuyez deux fois sur le bouton **STOP (ARRÊT)**.
- Pour effacer les instructions que vous venez de saisir, appuyez une seule fois sur le bouton **STOP (ARRÊT)**, puis saisissez à nouveau les instructions.
- Pour annuler un réglage de la minuterie, appuyez une seule fois sur le bouton **STOP (ARRÊT)**.

Mode Éco



Le mode Eco (Éco) permet de réduire la consommation en veille. Lorsque vous appuyez une fois sur le bouton **STOP Eco (ARRÊT Éco)**, l'écran s'éteint et le four micro-ondes passe en mode d'économie d'énergie. Pour annuler le mode Eco (Éco), appuyez sur n'importe quel bouton.

+30 sec

Cette fonctionnalité vous permet un moyen pratique d'augmenter le temps de cuisson en mode de cuisson manuel.

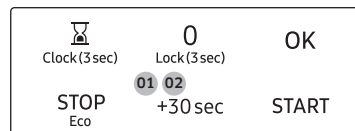

1. En mode veille, appuyez sur le bouton **+30 sec (+30 s.)** pour ajouter 30 secondes de mode aux micro-ondes.
2. Si le four est en mode de cuisson manuel, appuyez sur le bouton **+30 sec (+30 s.)** pour augmenter le temps de cuisson de 30 secondes.

Lumière de la table de cuisson (élevée/faible/désactivée)

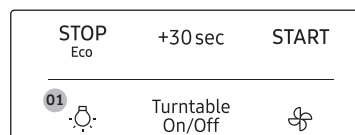

Appuyez sur le bouton  pour allumer ou éteindre la lumière de la table de cuisson. Appuyez une fois sur ce bouton pour activer un éclairage puissant, deux fois pour un éclairage faible et trois fois pour éteindre la lumière de la table de cuisson.

Ventilateur (4/3/2/1/Off(Arrêter))

Le ventilateur permet d'éliminer la vapeur d'eau et les autres vapeurs produites lors de la cuisson sur la table de cuisson ci-dessous.

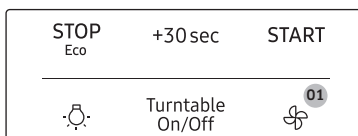

Appuyez une fois sur le bouton pour une vitesse de ventilation maximale, deux fois pour une vitesse de ventilation élevée, trois fois pour une vitesse de ventilation moyenne, et quatre fois pour une vitesse de ventilation faible. Appuyez une cinquième fois sur le bouton pour arrêter le ventilateur.

REMARQUE

La vitesse du ventilateur aspirant peut diminuer lorsque la fonction de cuisson du four est activée.

REMARQUE

Le ventilateur de Ventilation protège le micro-ondes contre un excès de chaleur. Il s'enclenche automatiquement s'il détecte une chaleur trop importante. Si vous avez activé le ventilateur, il arrive que vous ne puissiez plus l'éteindre. Il se coupera automatiquement une fois que tous les composants internes auront refroidi. Il peut ainsi continuer de fonctionner pendant 30 minutes ou plus après que vous avez éteint le micro-ondes.

Popcorn (Maïs soufflé)

Vous pouvez facilement faire du pop-corn à l'aide du bouton Popcorn (Maïs soufflé). Vous n'avez pas besoin de régler le temps de cuisson ou le niveau de puissance.

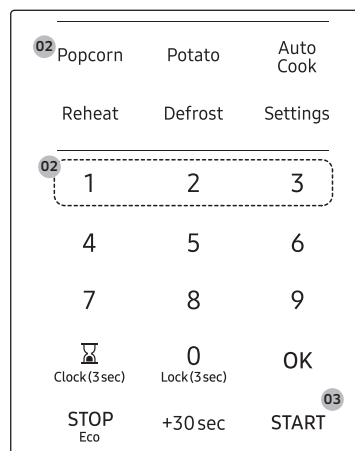

1. Mettez un sachet de maïs non soufflé sur la plaque.
2. Appuyez sur le bouton **Popcorn (Maïs soufflé)**, puis sélectionnez la taille du popcorn en appuyant sur le bouton numérique (1 - 3.5 oz / 2 - 3,0 oz / 3 - 1,5 oz).
3. Appuyez sur le bouton **START (DÉMARRER)**. Le four à micro-ondes fonctionnera automatiquement selon une durée pré-programmée.

Utilisation du four micro-ondes

Potato (Pomme de terre)

Vous pouvez facilement cuisiner des pommes de terre à l'aide du bouton Potato (Pomme de terre). Vous n'avez pas besoin de régler le temps de cuisson ou le niveau de puissance.

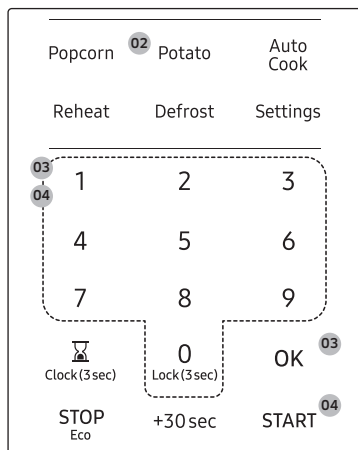

1. Mettez les pommes de terre sur le plateau.
2. Appuyez sur le bouton **Potato (Pommes de terre)**.
3. Sélectionnez les aliments en appuyant sur les boutons numériques (1-2), puis appuyez sur le bouton **OK**.
4. Sélectionnez la quantité en appuyant sur les boutons **Numériques**, puis appuyez sur le bouton **START (DÉMARRER)**. Le four à micro-ondes fonctionnera automatiquement selon une durée pré-programmée.

Food	Amount	Instructions
1	1	Piquez chaque pomme de terre plusieurs fois à l'aide d'une fourchette. Disposez-les en étoile sur le plateau. laissez les pommes de terre reposer 3 à 5 minutes.
	2	
2	1	Piquez chaque patate douce plusieurs fois à l'aide d'une fourchette. Disposez-les en étoile sur le plateau. laissez les pommes de terre reposer 3 à 5 minutes.
	2	

Cuisson automatique

Le bouton Cuisson avec capteur vous permet de cuisiner vos aliments préférés en utilisant des niveaux de puissance et des temps prédéfinis. Si les aliments ne sont pas assez cuits après l'utilisation de la fonction Cuisson automatique, terminez le processus de cuisson en faisant cuire les aliments pendant une période supplémentaire.

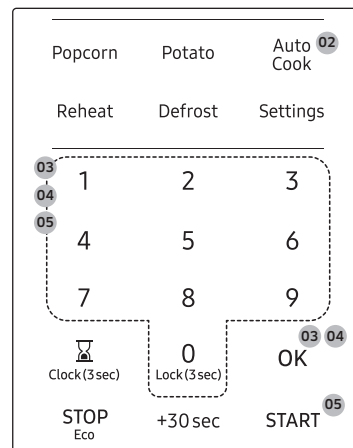

1. Placez les aliments sur la plaque.
2. Appuyez sur le bouton **Auto Cook (Cuisson automatique)**.
3. Sélectionnez la catégorie des aliments en appuyant sur les boutons **Numériques** (1-6), puis appuyez sur le bouton **OK**.
4. Sélectionnez les aliments en appuyant sur les boutons **Numériques**, puis appuyez sur le bouton **OK**.
5. Sélectionnez la quantité en appuyant sur les boutons **Numériques**, puis appuyez sur le bouton **START (DÉMARRER)**. Le four à micro-ondes fonctionnera automatiquement selon une durée pré-programmée.

Catégorie		Aliment		Quantité		Instructions
1	Snacks (Collations)	1	Fish sticks (Poisson pané)	1	1 portion	Placez les Fish sticks (Poisson pané) dans un plat adapté aux micro-ondes. Placez le plat au centre du plateau tournant.
				2	2 portions	
		2	Quesadillas	1	1 portion	Suivez les consignes figurant sur l'emballage. Placez les quesadillas dans un plat adapté aux micro-ondes. Placez le plat au centre du plateau tournant.
				2	2 portions	
		3	Hot dogs	1	2 chacun	Piquez les hot dogs 3 fois à l'aide d'une fourchette. Placez les hot dogs dans un plat adapté aux micro-ondes. Placez le plat au centre du plateau tournant. Lorsque le micro-ondes émet un signal sonore, ajoutez les petits pains et redémarrez le micro-ondes. Pour une meilleure texture, les petits pains doivent être ajoutés après un signal sonore du micro-ondes.
				2	4 chacun	
		4	Macaroni au fromage instantané	1	1 portion	Suivez les consignes figurant sur l'emballage. Placez le plat au centre du plateau tournant. Remuez ensuite.
				2	2 portions	
5	Gaufres surgelées	1	1 portion	Placez les gaufres dans un plat adapté aux micro-ondes. Placez le plat au centre du plateau tournant.		
		2	2 portions			
6	Croquettes surgelées	1	1 portion	Placez les croquettes dans un plat adapté aux micro-ondes. Placez le plat au centre du plateau tournant.		
		2	2 portions			
7	Burritos	1	1 chacun	Suivez les consignes figurant sur l'emballage. Placez les burritos dans un plat adapté aux micro-ondes. Placez le plat au centre du plateau tournant.		
		2	2 chacun			
8	Purée de pommes de terre instantanée	1	2 portions	Suivez les consignes figurant sur l'emballage. Placez le plat au centre du plateau tournant. Remuez ensuite.		
		2	4 portions			

Catégorie		Aliment		Quantité		Instructions
2	Légumes frais	1	Brocoli	1	1 portion	Lavez et nettoyez le brocoli. Placez les fleurons de brocoli dans un plat adapté aux micro-ondes. Ajoutez 1 à 4 cuillères à soupe d'eau (1 cuillère à soupe par portion). Couvrez le plat avec un film plastique perforé (1 po de vent) pendant la cuisson et remuer avant le temps de repos.
				2	2 portions	
				3	3 portions	
		2	Carottes	1	1 portion	Lavez et nettoyez les carottes. Coupez les carottes en tranches égales et placez-les dans le bol adapté aux micro-ondes. Ajoutez 1 à 4 cuillères à soupe d'eau (1 cuillère à soupe par portion). Couvrez le plat avec un film plastique perforé (1 po de vent) pendant la cuisson et remuer avant le temps de repos.
				2	2 portions	
				3	3 portions	
				4	4 portions	
		3	Haricots verts	1	1 portion	Lavez et nettoyez les haricots verts. Placez les haricots verts dans un plat adapté aux micro-ondes. Ajoutez 1 à 4 cuillères à soupe d'eau (1 cuillère à soupe par portion). Couvrez le plat avec un film plastique perforé (1 po de vent) pendant la cuisson et remuer avant le temps de repos.
				2	2 portions	
				3	3 portions	
				4	4 portions	
		4	Épinard	1	1 portion	Lavez et nettoyez les épinards. Placez les épinards dans un plat adapté aux micro-ondes. Ajoutez 1 à 4 cuillères à soupe d'eau (1 cuillère à soupe par portion). Couvrez le plat avec un film plastique perforé (1 po de vent) pendant la cuisson et remuer avant le temps de repos.
				2	2 portions	
				3	3 portions	
				4	4 portions	
5	Courge	1	2 portions	Coupez la courge en deux et retirez les graines. Placez la courge côté coupé vers le bas dans un plat adapté aux micro-ondes et ajoutez ¼ tasse d'eau. Couvrez le plat avec un film plastique perforé (1 po de vent) pendant la cuisson et remuer avant le temps de repos.		
		2	4 portions			

Utilisation du four micro-ondes

Catégorie		Aliment		Quantité	Instructions
3	Légumes congelés	1	Brocoli	1	1 portion
				2	2 portions
				3	3 portions
				4	4 portions
		2	Carottes	1	1 portion
				2	2 portions
				3	3 portions
				4	4 portions
		3	Blé d'Inde	1	1 portion
				2	2 portions
				3	3 portions
				4	4 portions
	4	Haricots verts	1	1 portion	
			2	2 portions	
			3	3 portions	
			4	4 portions	
5	Pois	1	1 portion		
		2	2 portions		
		3	3 portions		
		4	4 portions		

Catégorie		Aliment		Quantité	Instructions
4	Repas	1	Flocons d'avoine	1	1 paquet
				2	2 paquets
		2	Quinoa	1	2 portions
				2	4 portions
		3	Repas congelé	1	12 oz, 340 grammes
				2	16 oz, 454 grammes
		4	Déjeuner congelé	1	5 oz, 142 grammes
				2	8 oz, 227 grammes
		5	Riz brun	1	2 portions
				2	4 portions
		6	Macaroni au blé entier	1	2 portions
				2	4 portions
		7	Bacon précuit	1	2 tranches
2	4 tranches				
3	6 tranches				

Catégorie		Aliment		Quantité		Instructions	
5	Ramollir/ Faire fondre	1	Faire fondre du beurre	1	1 morceau (¼ lb)	Retirez le beurre et coupez le en plusieurs morceaux. Placez le beurre dans un plat adapté aux micro-ondes et couvrez le tout de papier sulfurisé. Remuez bien ensuite.	
				2	2 morceaux (¼ lb)		
		2	Faire ramollir du beurre	1	1 morceau (¼ lb)	Retirez le beurre de l'emballage et placez-le dans un plat adapté aux micro-ondes.	
				2	2 morceaux (¼ lb)		
		3	Faire fondre du chocolat	1	1 tasse	Mettez les copeaux de chocolat dans un plat adapté aux micro-ondes. Lorsque le four à micro-ondes émet un signal sonore, remuez bien, puis appuyez sur le bouton START (DÉMARRER) pour continuer. À moins d'être remués, les copeaux de chocolat conserveront leur forme même lorsque le temps de chauffage sera terminé.	
		4	Faire ramollir la crème	1	1 bac	Retirez le couvercle du carton. Placez le carton au centre du micro-ondes.	
				2	4 bacs		
		5	Faire ramollir du fromage à la crème	1	1 paquet	Retirez le fromage à la crème de son emballage et placez-le dans un plat adapté aux micro-ondes.	
		6	Ramollir le jus congelé	1	1 paquet	Ne placez pas de canettes de jus en métal dans le micro-ondes. Retirez le couvercle en plastique et placez-le au centre du micro-ondes. Remuez bien ensuite.	
7	Faire fondre le fromage	1	1 tasse	Placez le fromage dans un bol adapté aux micro-ondes et couvrez le tout de papier sulfurisé. Remuez bien ensuite.			
8	Faire fondre le caramel	1	10 oz, 280 grammes	Placez le caramel dans un grand plat adapté aux micro-ondes. Remuez bien ensuite.			
9	Faire fondre la guimauve	1	10 oz, 280 grammes	Placez la guimauve dans un grand plat adapté aux micro-ondes. Remuez bien ensuite.			

Catégorie		Aliment		Quantité		Instructions	
6	Volaille/ Poisson	1	Poitrine de poulet	1	4 portions	Piquez les poitrines de poulet 3 fois à l'aide d'un couteau. Placez les poitrines de poulet dans un plat adapté aux micro-ondes et couvrez le tout d'un film plastique perforé. Placez le plat au centre du plateau tournant.	
				1	1 portion	Placez les filets de saumon dans un plat adapté aux micro-ondes et couvrez le tout d'un film plastique perforé. Placez le plat au centre du plateau tournant.	
		2	Filets de saumon	2	2 portions		
				3	Filets de poisson blanc	1	1 portion
2	2 portions						
4	Crevettes fraîches	1	1 portion	Placez les crevettes dans un plat adapté aux micro-ondes et couvrez le tout d'un film plastique perforé. Placez le plat au centre du plateau tournant.			
		2	2 portions				

Utilisation du four micro-ondes

Reheat (Réchauffage)

Vous pouvez réchauffer les aliments facilement en appuyant sur le bouton Reheat (Réchauffage). Vous n'avez pas besoin de régler le temps de cuisson ou le niveau de puissance.

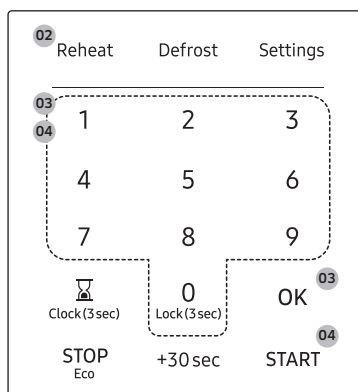

1. Placez les aliments sur la plaque.
2. Appuyez sur le bouton **Reheat (Réchauffage)**.
3. Sélectionnez les aliments en appuyant sur les boutons **Numériques** (1-7), puis appuyez sur le bouton **OK**.
4. Sélectionnez la quantité en appuyant sur les boutons **Numériques**, puis appuyez sur le bouton **START (DÉMARRER)**. Le four à micro-ondes fonctionnera automatiquement selon une durée pré-programmée.

Aliment		Quantité		Instructions
1	Pizza	1	2 parts	Disposez des parts de pizza, pointes vers le centre, sur une assiette adaptée aux micro-ondes. Veillez à ce que les parts ne se chevauchent pas. Ne couvrez pas.
		2	4 parts	
2	Ragoût	1	1 portion	Couvrez le plat avec un film plastique perforé (1 po de vent). Remuez avant de servir.
		2	2 portions	
		3	3 portions	Contenu : Plats mijotés (conservées au frais)
		4	4 portions	

Aliment		Quantité		Instructions
3	Assiette à dîner	1	1 portion	Utilisez uniquement des aliments pré-cuits et conservés au frais. Couvrez le plat avec un film plastique perforé (1 po de vent) ou du papier sulfurisé que vous prendrez soin de replier sous le plat. Contenu : <ul style="list-style-type: none"> • 3 à 4 oz de viande, de volaille ou de poisson (jusqu'à 6 oz avec os) • ½ tasse de féculents (pommes de terre, pâtes, riz, etc.) • ½ tasse de légumes (environ 3 à 4 oz)
4	Pâtes	1	1 portion	Couvrez le plat avec un film plastique perforé (1 po de vent). Remuez avant de servir. Contenu : Pâtes (spaghetti en conserve)
		2	2 portions	
		3	3 portions	
		4	4 portions	
5	Sauce, crème	1	1 portion	Couvrez le bol avec un film plastique perforé (1 po de vent). Remuez la sauce avant de servir. Contenu : Soupe (réfrigérée)
		2	2 portions	
		3	3 portions	
		4	4 portions	
6	Sauce, bouillon	1	1 portion	Couvrez le bol avec un film plastique perforé (1 po de vent). Remuez la sauce avant de servir. Contenu : Soupe (réfrigérée)
		2	2 portions	
		3	3 portions	
		4	4 portions	
7	Boisson	1	½ tasse	Versez le liquide dans une tasse graduée ou un verre mesureur. Placez le liquide dans le four. Une fois le temps de chauffe écoulé, remuez bien.
		2	1 tasse	
		3	2 tasses	

Defrost (Décongeler)

Pour décongeler les aliments, indiquez leur poids ; le micro-ondes réglera alors automatiquement la durée de décongélation, la puissance et le temps de repos.

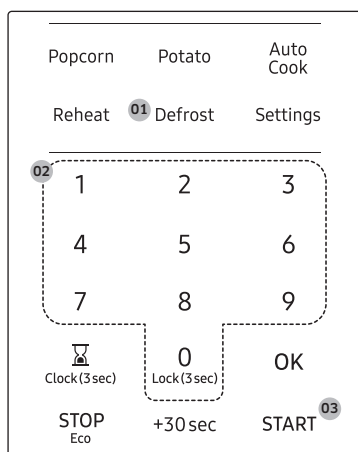

1. Appuyez sur le bouton **Defrost (Décongeler)**.
2. Appuyez sur les touches du pavé **Numériques** pour entrer directement le poids des aliments. (0,1 à 6,0 lb, 100 à 2700 g. Reportez-vous au tableau suivant)
3. Appuyez sur le bouton **START (DÉMARRER)**.
4. Le four émet un signal sonore pendant la décongélation. Ouvrez la porte du four et retournez les aliments. Si vous ne retournez pas les aliments lorsque le four émet un signal sonore, le four à micro-ondes continue de fonctionner jusqu'à ce que le temps de cuisson soit écoulé.

Aliment	Quantité	Instructions
Viande	0,1 à 6,0 lb 100 à 2700 grammes	Recouvrez les extrémités avec des bandelettes d'aluminium. Retournez la viande lorsque le four émet un signal sonore. Ce programme convient à l'agneau, au porc, aux biftecks, aux côtelettes et à la viande hachée. Couvrez d'une feuille d'aluminium et laissez reposer pendant 5 à 10 minutes.

REMARQUE

Vérifiez les aliments lorsque le four émet un signal sonore. Après l'étape finale, il est possible que de petites zones soient encore congelées. Laissez-les reposer quelques instants pour que la décongélation se poursuive. Les aliments sont décongelés une fois les cristaux de glace fondus. Protéger les rôtis et les biftecks avec de fines bandelettes d'aluminium empêche que les parties les plus fines ne cuisent avant que le centre ne soit entièrement décongelé. Utilisez de fines bandelettes d'aluminium pour recouvrir les extrémités et les parties peu charnues des aliments.

Micro-ondes

Ce four micro-ondes vous permet de régler deux niveaux de cuisson différents, chaque niveau possédant une durée et une puissance propres. Le niveau de puissance vous permet de régler la chaleur de Warm (Chaud) (1) à High (Élevé) (10).

Niveaux de puissance

Les 10 niveaux de puissance vous permettent de choisir le niveau de puissance optimal pour vos besoins de cuisson.

Niveau de puissance		Description	Niveau de puissance		Description
1	10	Chaud	6	60	Simmer
2	20	Faible	7	70	Moyennement élevé
3	30	Décongélation	8	80	Réchauffage
4	40	Moyennement faible	9	90	Sauté
5	50	Modérée	1,0	100	Élevé

Utilisation du four micro-ondes

Cuisson en une étape

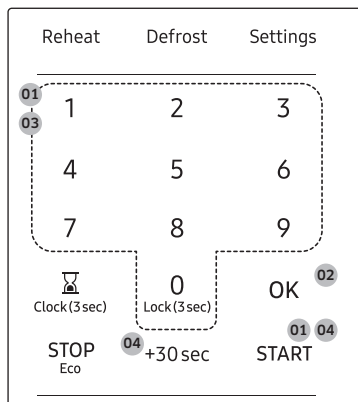

1. En mode veille, utilisez les touches du pavé **Numériques** pour définir un temps de cuisson. Vous pouvez saisir un temps de cuisson compris entre 1 seconde et 99 minutes et 99 secondes. Pour régler une durée supérieure à une minute, saisissez également les secondes. (Par exemple, pour régler le temps de cuisson de 20 minutes, saisissez **2, 0, 0, 0**.) Si vous n'avez pas besoin de régler la puissance, il vous suffit d'appuyer sur le bouton **START (DÉPART)**. Le micro-ondes se met automatiquement en marche à la puissance High (Élevée).
2. Si vous souhaitez régler la puissance à un autre niveau que High (Élevée), appuyez sur le bouton **OK**.
3. Appuyez sur les boutons **Numériques** qui correspondent au niveau de puissance que vous souhaitez utiliser.
4. Appuyez sur le bouton **START (DÉPART)**. Si vous souhaitez augmenter le temps de cuisson, utilisez le bouton **+30 sec (+30 s.)**. Vous pouvez ajuster le temps de cuisson pendant que le micro-ondes est en marche.

Cuisson en plusieurs étapes (2 étapes maximum)

Ce four micro-ondes vous permet de régler deux niveaux de cuisson différents, chaque niveau possédant une durée et une puissance propres. Le bouton de puissance vous permet de régler la chaleur de Warm (Chaud) à High (Élevé).

1. Suivez les étapes 1, 2 et 3 de la section « Cuisson en une étape ».
2. Appuyez sur le bouton **OK** pour passer à la seconde phase.
3. Suivez les étapes 1, 2, 3 et 4 de la section « Cuisson en une étape ».

Guide des récipients

Pour faire cuire des aliments dans votre four micro-ondes, il est nécessaire que les micro-ondes pénètrent dans les aliments sans être réfléchies ou absorbées par le plat contenant les aliments.

Il est par conséquent important de choisir un récipient qui permet aux micro-ondes de pénétrer les aliments et qui est adapté aux micro-ondes.

Les listes suivantes répertorient les divers types de récipient ainsi que leur méthode d'utilisation dans un four micro-ondes.

Ustensiles de cuisine recommandés

- **Bols et plats en verre et en vitrocéramique** — Utilisez-les pour le chauffage ou la cuisson.
- **Film plastique adapté aux micro-ondes** — Utilisez-le pour couvrir les aliments. Ménagez une petite cheminée pour permettre à la vapeur de s'échapper légèrement ; évitez d'appliquer le film directement sur les aliments.
- **Papier sulfurisé** — Utilisez-le comme couvercle pour éviter les éclaboussures.
- **Serviettes en papier et serviettes de table** — Utilisez-les pour faire chauffer et couvrir les aliments pendant une courte durée, absorber l'excédent de liquide et éviter les projections. N'utilisez pas de serviettes en papier recyclé car elles peuvent contenir des particules métalliques et s'enflammer.
- **Assiettes et gobelets en carton** — Utilisez-les pour réchauffer pendant un court laps de temps à basse température. N'utilisez pas de carton recyclé car il peut contenir des particules métalliques et s'enflammer.
- **Thermomètres** — N'utilisez que ceux étiquetés « Adapté aux micro-ondes » et suivez toutes les instructions. Ils permettent de contrôler la température des aliments à différents endroits. Les thermomètres classiques peuvent être utilisés une fois les aliments retirés du four.

Éléments à utilisation limitée

- **Papier aluminium** — Utilisez de minces bandelettes de papier pour éviter que les zones exposées ne soient trop cuites. Une utilisation excessive de papier aluminium risque d'endommager votre four, soyez donc prudent.
- **Ustensiles en céramique, porcelaine et grès** — N'utilisez que ceux portant la mention « Adapté aux micro-ondes ». Si la mention n'est pas précisée, effectuez un essai pour vous assurer qu'ils peuvent être utilisés sans danger. N'utilisez jamais de plat comportant un ornement métallique.
- **Ustensiles en plastique** — N'utilisez que ceux étiquetés « Adapté aux micro-ondes ». Les autres types de plastiques risquent de fondre.
- **Ustensiles en paille, osier et bois** — Utilisez-les uniquement pour réchauffer des aliments pendant un court laps de temps car ils risquent de s'enflammer.

Non recommandé

- **Récipients et bouteilles en verre** — Le verre ordinaire est trop fin pour pouvoir être utilisé dans un micro-ondes et risque donc de se casser.
- **Sacs en papier** — Ils risquent de prendre feu, hormis les sachets de pop-corn spécialement conçus pour une utilisation aux micro-ondes.
- **Assiettes et tasses en mousse de polystyrène** — Elles risquent de fondre et de laisser un résidu toxique sur les aliments.
- **Emballages et récipients pour aliments en plastique** — Les emballages de type boîtes de margarine risquent de fondre dans le micro-ondes.

Essai des ustensiles

Si vous ne savez pas si un plat convient aux micro-ondes, effectuez le test suivant :

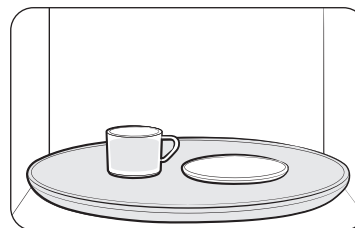

1. Remplissez une tasse d'eau et placez-la dans le four, à côté du plat que vous souhaitez tester.
2. Réglez le micro-ondes sur 1 minute à l'aide des boutons **Numériques**, puis appuyez sur le bouton **START (DÉPART)**. Cette opération permet de chauffer le verre et le plat pendant une minute à puissance High (Élevée).

Lorsque le micro-ondes s'arrête, l'eau doit être chaude, mais le plat que vous testez doit être froid. Si le plat est chaud, cela signifie qu'il absorbe l'énergie des micro-ondes et qu'il ne peut donc pas être utilisé dans ce four.

Guide de cuisson

Les micro-ondes sont d'abord attirées puis absorbées par l'eau, la graisse et les molécules de sucre contenues dans les aliments. En pénétrant dans les aliments, les micro-ondes provoquent une excitation des molécules. Cette agitation crée des mouvements de friction qui génèrent la chaleur nécessaire à la cuisson des aliments.

Techniques de cuisson

Mélange

Remuez les aliments tels que les plats mijotés et les légumes pendant la cuisson pour répartir la chaleur de manière homogène. La nourriture située en périphérie du plat absorbe plus d'énergie et chauffe donc plus rapidement ; c'est pourquoi vous devez remuer le contenu en partant du bord vers le centre. Le four s'éteint automatiquement lorsque vous ouvrez la porte pour remuer les aliments.

Disposition

Disposez les aliments de formes inégales (ex. : morceaux de poulet ou côtelettes) de telle façon que la partie la plus épaisse soit orientée vers l'extérieur du plateau tournant, elle recevra ainsi une plus grande quantité de micro-ondes. Pour éviter la surcuisson, placez les morceaux fins ou délicats au centre du plateau tournant.

Protection

Recouvrez les aliments de bandelettes de papier aluminium pour éviter la surcuisson. Les extrémités des ailes ou des cuisses de volaille ainsi que les coins des plats carrés sont par exemple des zones particulièrement sensibles. Utilisez uniquement de petites quantités de papier aluminium. De grandes quantités risquent d'endommager votre four.

Rotation

Retournez les aliments à mi-cuisson afin d'en exposer toutes les parties aux micro-ondes. Cette méthode se révèle particulièrement efficace pour la cuisson de grandes pièces de viande comme les rôtis.

Position debout

Les aliments cuits aux micro-ondes conservent la chaleur et continuent à cuire plusieurs minutes après l'arrêt du four. Laissez-les donc reposer quelques instants le temps que la cuisson se termine. Cette consigne s'applique essentiellement aux rôtis et légumes entiers. Le centre du rôti continue donc à cuire sans pour autant que les parties extérieures ne soient trop cuites. Tous les liquides (ex. : soupe ou chocolat chaud) doivent être remués ou mélangés en fin de cuisson. Laissez reposer les liquides quelques instants avant de les servir. Lorsque vous réchauffez des aliments pour bébé, remuez-les bien et vérifiez-en la température avant de les servir.

Ajout de liquide

Les micro-ondes sont attirées par les molécules d'eau. Recouvrez ou laissez reposer les aliments dont la teneur en eau n'est pas uniforme, afin que la chaleur se répartisse de façon homogène. Ajoutez une petite quantité d'eau aux aliments secs pour leur permettre de cuire.

Aération

Lorsque vous recouvrez les plats d'un film plastique, relevez un coin du film afin de permettre à la vapeur de s'échapper.

Recommandations générales en matière de cuisson

- Les aliments denses, comme les pommes de terre, chauffent plus lentement que les autres aliments. Les aliments délicats doivent être réchauffés à une puissance moins élevée afin d'éviter qu'ils ne durcissent.
- L'altitude et le type d'ustensile utilisé peuvent influencer sur le temps de cuisson. Lorsque vous testez une nouvelle recette, sélectionnez le temps de cuisson minimal et vérifiez occasionnellement les aliments pour éviter qu'ils ne soient trop cuits.
- Les aliments dont la peau n'est pas poreuse, tels que les pommes de terre ou les saucisses pour hot-dogs, doivent être percés pour éviter qu'ils n'éclatent.
- Il n'est pas conseillé de faire frire les aliments dans de l'huile ou de la graisse. Les matières grasses et l'huile pourraient entrer en ébullition de façon soudaine et, par conséquent, déborder et provoquer de graves brûlures.
- Certains ingrédients chauffent plus vite que d'autres. Par exemple, la confiture située au cœur d'un beignet sera plus chaude que la pâte du beignet. Souvenez-vous en afin de prévenir tout risque de brûlure.
- La confection de conserves maison à l'aide du micro-ondes n'est pas recommandée car certaines bactéries pathogènes peuvent ne pas être détruites lors de la cuisson.
- Bien que les micro-ondes ne chauffent pas directement les ustensiles, la chaleur des aliments se transmet souvent aux ustensiles. Utilisez toujours des maniques lorsque vous retirez les aliments du four et apprenez aux enfants à procéder de même.
- Il n'est pas recommandé de faire des bonbons dans le micro-ondes car le sucre peut atteindre des températures très élevées. Souvenez-vous en afin de prévenir tout risque de blessure.

Guide de cuisson des œufs

- Ne faites jamais cuire les œufs (durs ou crus) dans leur coquille. Ils risquent d'exploser.
- Percez toujours les œufs entiers afin d'éviter qu'ils n'éclatent.
- Faites cuire les œufs jusqu'à ce que la durée réglée soit écoulée. Ils deviennent durs lorsqu'ils sont trop cuits.

Guide de cuisson des légumes

- Lavez les légumes avant de procéder à la cuisson. Il est souvent inutile d'ajouter de l'eau. Pour les légumes à chair dense tels que les pommes de terre, les carottes et les haricots verts, ajoutez environ ¼ de verre d'eau.
- Les petits légumes (rondelles de carottes, petits pois, haricots du Cap, etc.) cuisent plus vite que les légumes plus volumineux.
- Les légumes entiers, comme les pommes de terre, courges ou épis de maïs, doivent être disposés en cercle sur le plateau tournant avant la cuisson. Ils cuiront de manière plus uniforme si vous les retournez à mi-cuisson.
- Dirigez toujours la tige des légumes (ex. : asperges, brocolis) vers les bords du plat, pointe vers le centre.
- Lorsque vous faites cuire des légumes coupés en morceaux, recouvrez toujours le plat d'un couvercle ou d'un film plastique perforé adapté à la cuisson aux micro-ondes.
- Avant la cuisson, percez la peau des légumes entiers non pelés, tels que les pommes de terre, courges, aubergines, etc. afin d'éviter qu'ils n'éclatent.
- Pour une cuisson plus uniforme, remuez les légumes entiers ou changez leur disposition à mi-cuisson.
- Généralement, plus l'aliment est dense, plus le temps de repos est long (le temps de repos correspond au temps nécessaire aux aliments denses et volumineux pour terminer leur cuisson une fois sortis du four). Une pomme de terre au four doit reposer pendant cinq minutes avant que sa cuisson ne soit terminée, alors qu'un plat de petits pois peut être servi immédiatement.

Nettoyage et entretien de votre four micro-ondes

Garder votre four micro-ondes propre permet d'améliorer ses performances, d'éviter les réparations inutiles et de prolonger sa durée de vie.

Nettoyage de la partie extérieure

Il est préférable de nettoyer immédiatement les traces de projections à l'extérieur du four. Utilisez un chiffon doux et de l'eau chaude savonneuse. Rincez et séchez.

ATTENTION

Évitez de mouiller les orifices de ventilation. N'utilisez jamais de produits abrasifs ou de solvants chimiques tels que l'ammoniac ou l'alcool, qui risqueraient d'altérer l'apparence de votre micro-ondes.

AVERTISSEMENT

Débranchez le four micro-ondes avant de procéder au nettoyage.

Nettoyage du dessous de votre four micro-ondes

Nettoyez régulièrement la graisse et la poussière accumulées sur le dessous de votre micro-ondes à l'aide d'un mélange d'eau chaude et de produit de nettoyage.

Nettoyage du tableau de commande

Frottez à l'aide d'un torchon humide, puis essuyez soigneusement. N'utilisez pas de décapants, de savon et d'eau en grandes quantités, de produits abrasifs ou d'objets pointus sur le tableau car il est fragile.

Nettoyage de la porte et des joints

Veillez toujours à ce que les joints de la porte soient propres et à ce que celle-ci ferme correctement. Nettoyez avec un soin tout particulier les joints de la porte afin qu'aucune particule ne s'accumule et ne nuise à l'étanchéité de la porte. Nettoyez la vitre de la porte à l'aide d'eau et de savon très doux. Veillez à utiliser un chiffon doux pour éviter les rayures.

REMARQUE

Si de la condensation s'accumule à l'intérieur ou à l'extérieur de la porte du four, essuyez-la à l'aide d'un chiffon doux. Ce phénomène peut se produire lorsque les aliments placés à l'intérieur du four possèdent une forte teneur en eau. Cela n'indique en rien la présence d'une fuite dans le micro-ondes.

Nettoyage de la partie intérieure

ATTENTION

Assurez-vous que le four micro-ondes a refroidi avant de le nettoyer afin d'éviter toute blessure.

ATTENTION

Retirez le plateau en verre du four lorsque vous souhaitez nettoyer le four ou le plateau. Pour ne pas briser le plateau, manipulez-le avec précaution et ne le plongez pas dans l'eau immédiatement après la cuisson. Lavez le plateau avec précaution dans de l'eau chaude savonneuse ou au lave-vaisselle.

Nettoyage du plateau tournant et de l'anneau de guidage

Nettoyez régulièrement l'anneau de guidage et lavez le plateau tournant dès que nécessaire. Le plateau tournant peut être lavé en toute sécurité au lave-vaisselle.

Rangement et entretien du four à micro-ondes

Si vous devez entreposer votre four à micro-ondes pour une période courte ou prolongée, choisissez un endroit sec et non poussiéreux. La poussière et l'humidité risquent de détériorer la fonctionnalité de certains éléments du four.

⚠ AVERTISSEMENT

Ne réparez pas et ne remplacez pas vous-même les éléments du four. Seul un technicien qualifié peut effectuer les réparations. Si le four est en panne ou nécessite une intervention technique, débranchez-le de la prise d'alimentation et contactez le service après-vente le plus proche.

N'utilisez pas le four si celui-ci est endommagé, particulièrement si la porte ou ses joints sont endommagés ou si la porte ne se ferme pas correctement. Il peut s'agir d'une charnière cassée, d'un joint usé ou d'un habillage déformé.

Ne retirez pas le four de son habillage.

Ce four à micro-ondes est conçu pour une utilisation domestique et non pour une utilisation commerciale.

Remplacement de l'ampoule de la surface de cuisson/veilleuse

Lors de l'opération de remplacement de l'ampoule de la surface de cuisson/veilleuse, portez des gants afin d'éviter toute brûlure.

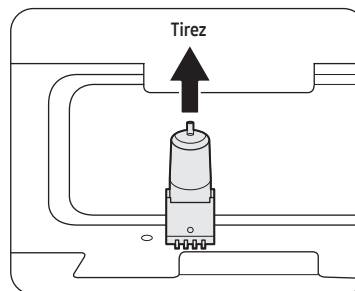
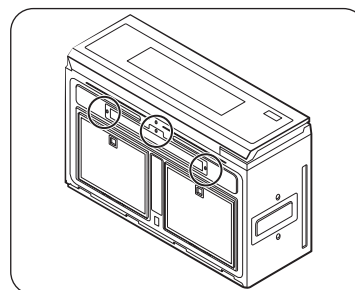

1. Débranchez le four ou coupez l'alimentation au niveau de la prise d'alimentation secteur.
2. Retirez la vis du cache de l'ampoule et abaissez la protection.
3. Retirez l'ampoule halogène de son support et remplacez-la. Pour assembler l'ampoule halogène, procédez dans l'ordre inverse des instructions ci-dessus.

📄 REMARQUE

Pour obtenir une nouvelle barrette de DEL, rendez-vous dans un centre technique agréé Samsung ou appelez le 1-800-SAMSUNG (726-7864).

Guide de cuisson

Remplacement de l'ampoule du four

Lors de l'opération de remplacement de l'ampoule du four, portez des gants afin d'éviter toute brûlure.

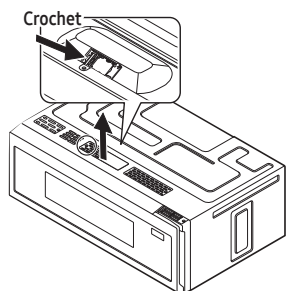

1. Débranchez le four ou coupez l'alimentation au niveau de la prise d'alimentation secteur.
2. Retirez les vis de montage de la protection du ventilateur, puis retirez la protection du ventilateur.
3. Soulevez le support de l'ampoule en poussant légèrement le crochet.

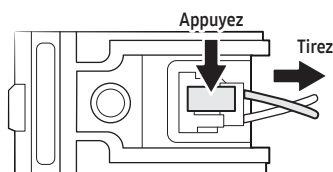

4. Appuyez sur le crochet du connecteur qui est verrouillé sur les DEL et retirez le connecteur de câble.

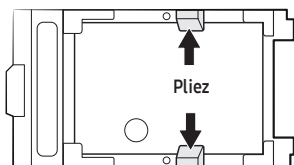

5. Retirez les DEL en pliant les crochets qui les maintiennent.
6. Remplacez les DEL. Pour assembler les DEL, procédez dans l'ordre inverse des instructions ci-dessus.
7. Branchez le four ou ouvrez l'alimentation au niveau de la prise d'alimentation secteur. Réglez l'horloge à nouveau.

REMARQUE

Pour obtenir une nouvelle barrette de DEL, rendez-vous dans un centre technique agréé Samsung ou appelez le 1-800-SAMSUNG (726-7864).

Nettoyage du filtre à graisse

Votre four micro-ondes est équipé d'un filtre à graisse métallique réutilisable. Le filtre à graisse doit être retiré et nettoyé au moins une fois par mois ou lorsque nécessaire.

Pour commander un nouveau filtre à graisse, contactez le Service des pièces détachées Samsung au 1-800-627-4368 ou le revendeur Samsung le plus proche de chez vous. Vous pouvez également commander en ligne sur www.samsungparts.com.

⚠ AVERTISSEMENT

Pour éviter tout risque de blessures ou de dommages matériels, ne faites jamais fonctionner la hotte du four sans le filtre.

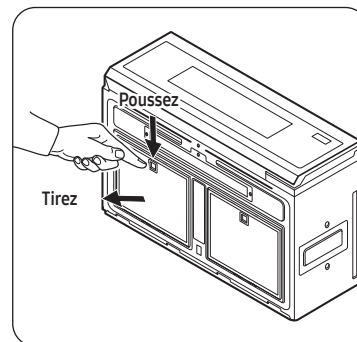

1. Pour retirer le filtre, poussez la poignée du filtre à graisse.
2. Tirez le filtre à graisse hors du four à micro-ondes.

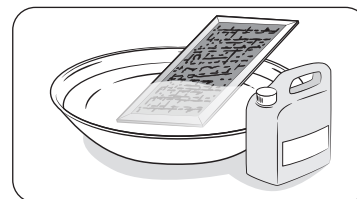

3. Puis, faites tremper le filtre à graisse dans un détergent doux dilué dans de l'eau chaude. Rincez-le et secouez-le pour le faire sécher. Si nécessaire, brossez doucement le filtre pour retirer les saletés incrustées.

⚠ AVERTISSEMENT

N'utilisez pas d'ammoniac ni ne placez pas le filtre dans le four micro-ondes pour le faire sécher. L'aluminium noircirait.

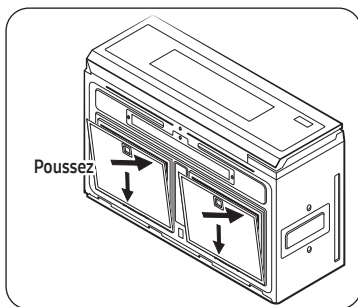

4. Pour remplacer le filtre dans le four à micro-ondes, faites glisser son logement dans l'encoche, puis poussez-le à l'intérieur.

Remplacement du filtre à charbon

Le filtre à charbon doit être remplacé tous les 6 à 12 mois ou plus si nécessaire. Si le filtre n'est pas remplacé périodiquement, la poudre pourrait tomber. Le filtre à charbon ne doit pas être nettoyé. Pour commander un nouveau filtre à charbon, contactez le Service des pièces détachées Samsung au 1-800-627-4368 ou votre revendeur Samsung. Vous pouvez également commander en ligne sur www.samsungparts.com

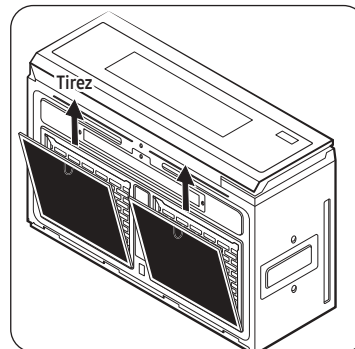
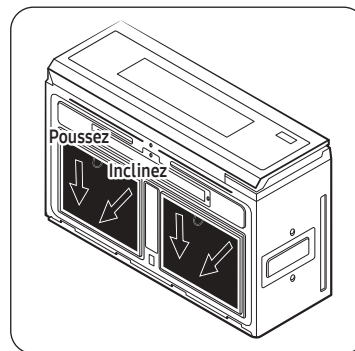

1. Débranchez le four ou coupez l'alimentation au niveau de la prise d'alimentation secteur.
2. Retirez le filtre à graisse. (Consultez les instructions dans la partie « **Cleaning the grease filter** » (Nettoyage du filtre à graisses)).
3. Poussez le filtre à charbon vers l'arrière à l'aide de sa poignée puis inclinez-le.
4. Tirez le filtre pour le retirer.
5. Placez un filtre à charbon actif neuf en le faisant coulisser. Procédez dans l'ordre inverse des instructions ci-dessus.
6. Remplacez le filtre à graisses. Branchez le four ou ouvrez l'alimentation au niveau de la prise d'alimentation secteur. Réglez l'horloge à nouveau.

Installation

Rendez-vous sur Google Play Store, Galaxy Apps ou Apple App Store et cherchez « SmartThings ». Téléchargez et installez l'application SmartThings fournie par Samsung Electronics sur votre appareil mobile.

REMARQUE

- La version logicielle prise en charge de l'application SmartThings peut être modifiée conformément à la politique de prise en charge du système d'exploitation proposée par le fabricant.
En outre, comme pour l'application SmartThings ou les fonctions prises en charge par l'application, la nouvelle politique de mise à jour de l'application sur la version existante du système d'exploitation peut être suspendue pour des raisons d'utilisation ou de sécurité.
- L'application SmartThings peut être modifiée sans préavis afin d'en améliorer l'utilisation ou les performances. Étant donné que la version du système d'exploitation du téléphone portable est mise à jour chaque année, l'application SmartThings est également mise à jour en permanence en fonction du dernier système d'exploitation.
- Pour toute question concernant les éléments mentionnés ci-dessus, veuillez nous contacter à l'adresse st.service@samsung.com
- Les systèmes de chiffrement recommandés incluent WPA/TKIP et WPA2/AES. Tous les protocoles d'authentification Wi-Fi non standards ou plus récents ne sont pas pris en charge.
- Les réseaux sans fil peuvent être affectés par l'environnement de communication sans fil environnant.
- Si votre fournisseur d'accès à Internet a enregistré l'adresse MAC de votre ordinateur ou modem pour des raisons d'identification, votre appareil peut ne pas parvenir à se connecter à Internet. Si tel est le cas, contactez votre fournisseur d'accès à Internet pour obtenir une assistance technique.
- Les réglages du pare-feu de votre système réseau peuvent empêcher votre appareil d'accéder à Internet. Contactez votre fournisseur d'accès à Internet pour obtenir une assistance technique. Si le problème persiste, prenez contact avec un distributeur ou centre de dépannage Samsung local.
- Pour configurer les réglages du point d'accès sans fil, consultez le manuel d'utilisation du point d'accès (routeur).
- L'appareil prend en charge les protocoles Wi-Fi 2,4 GHz avec IEEE 802.11 b/g/n et Soft-AP. (IEEE 802.11 n est recommandé.)
- Les routeurs sans fil Wi-Fi non autorisés peuvent ne pas réussir à se connecter à l'appareil concerné.

Compte Samsung

Vous devez disposer d'un compte Samsung pour utiliser l'application. Si vous n'avez pas de compte Samsung, suivez les instructions affichées sur l'application pour créer gratuitement un compte Samsung.

Démarrage

Allumez l'appareil (réfrigérateur, cuisinière, etc.) que vous souhaitez connecter, lancez l'application SmartThings sur votre téléphone, puis suivez les instructions ci-dessous.

Si une fenêtre contextuelle apparaît indiquant qu'un nouvel appareil a été trouvé, appuyez sur ADD NOW (AJOUTER MAINTENANT).

Si aucune fenêtre contextuelle n'apparaît, appuyez sur le bouton +, puis sélectionnez l'appareil que vous souhaitez connecter parmi la liste des appareils disponibles.

Si votre appareil ne figure pas dans la liste des appareils disponibles, ajoutez l'appareil manuellement en sélectionnant le type d'appareil puis sélectionnez le modèle d'appareil spécifique. Suivez les instructions de configuration de votre appareil.

1. Connectez-vous à votre compte Samsung (si ce n'est pas déjà le cas).
2. Ajoutez l'appareil.
3. Vérifiez la connexion.
4. Trouvez un réseau Wi-Fi puis connectez-vous à celui-ci.
5. Enregistrez l'appareil.
6. La configuration est terminée. Votre appareil apparaîtra désormais comme une carte sur l'écran My devices (Mes appareils).

Application Cuisinière

Commande intégrée

Vous pouvez surveiller et contrôler votre cuisinière chez vous ou à l'extérieur.

- Appuyez sur l'icône Cuisinière dans SmartThings pour ouvrir la page Cuisinière.
- Vérifiez l'état de fonctionnement ou les notifications relatives à votre cuisinière, puis modifiez des options ou des réglages, si nécessaire.

REMARQUE

- Certaines options ou réglages de l'application Cuisinière peuvent ne pas être disponibles en contrôle à distance.
- Vous pouvez uniquement contrôler votre cuisinière s'il n'y a pas d'écran (panneau de commande).

Commande à distance de votre cuisinière

Appuyez sur le bouton Commande intelligente sur votre cuisinière. L'icône Commande intelligente activée apparaît à l'écran. La cuisinière peut maintenant être commandée à distance à l'aide d'un appareil distant connecté. Pour commander la cuisinière à distance, sélectionnez l'icône Cuisinière dans l'application SmartThings. L'écran Commande de la cuisinière apparaît. Vous pouvez exécuter les fonctions suivantes via l'application :

Surveillance de la cuisinière

- Vérifiez le statut de la cuisinière.
- Surveillez le statut d'activation/désactivation de chaque brûleur.

Commande à distance de la cuisinière

- Avant que la cuisson commence, réglez les paramètres de la cuisinière (mode, temps, température) à distance depuis votre appareil mobile.
- Démarrez la cuisinière à distance. (Cuisinières électriques uniquement.)**
- Éteignez la cuisinière à distance.
- Une fois que la cuisson commence, réglez ou modifiez le temps de cuisson ou la température à distance.**

Vérification du code d'erreur

Cette fonction permet de détecter automatiquement des erreurs.

Statut de la sonde thermique

Surveillez la température actuelle et modifiez le paramètre de la sonde à distance.***

REMARQUE

* Cuisinière électrique : Après avoir configuré les paramètres de cuisson à distance, vous pouvez démarrer la cuisinière en sélectionnant Départ sur l'application ou sur le panneau de commande de la cuisinière.

Cuisinière à gaz : Après avoir configuré les paramètres de cuisson à distance, vous pouvez uniquement démarrer la cuisinière en sélectionnant Départ sur le panneau de commande de la cuisinière. Veuillez noter que seule la surveillance est disponible pour les modèles sans écran (panneau de commande).

** Pour utiliser la fonction Démarrage à distance, vous devez régler la fonction Commande intelligente de la cuisinière sur Activée. Pour des raisons de sécurité, vous ne pouvez pas allumer la cuisinière à gaz à distance.

*** Uniquement disponible pour les modèles prenant en charge la sonde thermique.

REMARQUE

- L'application SmartThings peut ne pas fonctionner correctement dans les zones avec des interférences sans fil.
- Lorsque la porte est ouverte, la fonction Commande intelligente est désactivée.
- La fonction Commande intelligente est désactivée lorsque la cuisson est terminée.
- La cuisinière continue à fonctionner même si la connexion Wi-Fi est perdue.
- Si vous n'indiquez pas le temps de cuisson, vous ne pourrez pas démarrer la cuisinière à distance.
- Certaines fonctions commandées à distance sont limitées pour des raisons de sécurité.
- Sur les appareils iOS, lorsque vous entrez en mode Éco ou que vous appuyez doucement sur le bouton Accueil, la connexion Wi-Fi peut être perdue et vous devrez probablement vous reconnecter.
- L'image peut être différente de la forme réelle.

Dépannage

Si vous rencontrez un problème avec l'appareil, consultez le tableau ci-dessous et essayez les suggestions proposées. Si vous rencontrez encore des problèmes après avoir essayé les solutions suggérées, appelez Samsung au 1-800-SAMSUNG (1-800-726-7864).

Problème	Action
Impossible de trouver l'application SmartThings dans le marché des applications.	<ul style="list-style-type: none"> L'application SmartThings n'est pas compatible avec les tablettes et certains appareils mobiles. <ul style="list-style-type: none"> Il est recommandé d'avoir le système d'exploitation Android 6.0 ou une version supérieure et au moins 2 go de mémoire vive (RAM). Résolutions prises en charge : 1280 x 720 (HD), 1920 x 1080 (FHD), 2560 x 1440 (WQHD) Pour les appareils Apple, les iPads et certains appareils mobiles peuvent ne pas être pris en charge. <ul style="list-style-type: none"> iOS 10.0 ou une version supérieure / iPhone 6 ou une version supérieure Résolutions prises en charge : 1334 x 750, 1920 x 1080
L'application SmartThings ne fonctionne pas.	<ul style="list-style-type: none"> L'application SmartThings est disponible pour les modèles applicables uniquement.
L'application SmartThings est installée mais ne se connecte pas à ma cuisinière.	<ul style="list-style-type: none"> Vous devez vous connecter à votre compte Samsung pour utiliser l'application. Assurez-vous que votre routeur fonctionne normalement. Si vous n'avez pas connecté votre cuisinière à l'application SmartThings après avoir installé cette dernière, vous devez établir la connexion en utilisant la fonction d'enregistrement d'appareil de l'application.

Problème	Action
Impossible de se connecter à l'application.	<ul style="list-style-type: none"> Vous devez vous connecter à votre compte Samsung pour utiliser l'application. Si vous n'avez pas de compte Samsung, suivez les instructions affichées sur l'application pour en créer un.
Un message d'erreur apparaît lorsque j'essaye d'enregistrer ma cuisinière.	<ul style="list-style-type: none"> Connexion facile peut échouer en fonction de la distance par rapport à votre point d'accès ou en raison d'interférences électriques environnantes. Patientez un instant puis réessayez.
L'application SmartThings est bien connectée à ma cuisinière mais elle ne fonctionne pas.	<ul style="list-style-type: none"> Quittez et relancez l'application SmartThings ou débranchez puis rebranchez le routeur. Débranchez le cordon d'alimentation de la cuisinière, puis rebranchez-le au bout d'une minute.

Dépannage

Points de contrôle

Si vous rencontrez un problème avec votre four, consultez tout d'abord les tableaux commençant ci-dessous et essayez les recommandations. Si un problème persiste, ou si un code d'information continue d'apparaître à l'écran, contactez un centre de service Samsung local.

Problème	Cause	Action
Général		
Les boutons ne peuvent pas être appuyés correctement.	Des corps étrangers peuvent se coincer entre les boutons.	Retirez les corps étrangers et réessayez.
	Pour les modèles tactiles : Il y a de l'humidité à l'extérieur.	Essuyez l'humidité à l'extérieur.
	La sécurité enfants est activée.	Désactivez la sécurité enfants.
L'heure n'est pas affichée.	Il n'y a pas d'alimentation.	Assurez-vous que la prise est alimentée. Confirmez que le micro-ondes est branché. Vérifiez vos fusibles ou disjoncteurs.
	La fonction Éco (économie d'énergie) est activée.	Désactivez la fonction Éco.
Le four ne fonctionne pas.	Il n'y a pas d'alimentation.	Assurez-vous que la prise est alimentée. Confirmez que le micro-ondes est branché. Vérifiez vos fusibles ou disjoncteurs.
	La porte est ouverte	Fermez la porte et réessayez.
	Les mécanismes de sécurité d'ouverture de la porte sont recouverts de corps étrangers.	Retirez les corps étrangers et réessayez.
Le four s'arrête en cours de fonctionnement.	L'utilisateur a ouvert la porte pour retourner les aliments.	Après avoir retourné les aliments, appuyez sur le bouton START (DÉPART) pour démarrer le fonctionnement.

Problème	Cause	Action
L'appareil s'éteint lors du fonctionnement.	Le four a effectué une très longue cuisson.	Après une longue cuisson, laissez le four refroidir.
	Le ventilateur de refroidissement ne fonctionne pas.	Écoutez le bruit émis par le ventilateur de refroidissement.
	Essayez de faire fonctionner le four sans aliments à l'intérieur.	Placez les aliments dans le four.
	L'espace de ventilation autour du four est insuffisant.	Des systèmes d'entrée/d'évacuation sont présents à l'avant et à l'arrière du four pour la ventilation. Consultez le guide d'installation et assurez-vous que le micro-ondes est suffisamment éloigné des murs et des armoires afin de garantir une bonne ventilation.
Le four n'est pas sous tension.	Plusieurs appareils ou dispositifs sont branchés sur la même prise électrique.	Débranchez tous les autres appareils ou dispositifs de la prise électrique.
	Il n'y a pas d'alimentation.	Assurez-vous que la prise est alimentée. Confirmez que le micro-ondes est branché. Vérifiez vos fusibles ou disjoncteurs.
Un crépitement est audible durant le fonctionnement et le four ne fonctionne pas.	Cuisson d'aliments contenus dans un récipient fermé hermétiquement ou en utilisant un récipient muni d'un couvercle hermétique.	Ne faites pas cuire d'aliments contenus dans des récipients fermés hermétiquement ou avec des couvercles hermétiques. La propagation de la vapeur produite par les aliments en cours de cuisson peut provoquer l'éclatement des récipients ou l'éjection des couvercles.

Dépannage

Problème	Cause	Action
L'extérieur du four devient trop chaud lors du fonctionnement.	L'espace de ventilation autour du four est insuffisant.	Des systèmes d'entrée/d'évacuation sont présents à l'avant et à l'arrière du four pour la ventilation. Consultez le guide d'installation et assurez-vous que le micro-ondes est suffisamment éloigné des murs et des armoires afin de garantir une bonne ventilation.
	Des objets sont situés sur le four.	Retirez tous les objets situés sur le four.
La porte ne peut pas être ouverte correctement.	Des résidus d'aliments sont collés entre la porte et l'intérieur du four.	Nettoyez le four, puis ouvrez la porte.
Le four ne chauffe pas.	Le four peut ne pas fonctionner si trop d'aliments ont été mis à cuire ou si un ustensile inapproprié est utilisé.	Pour tester le four, placez une tasse d'eau dans un récipient adapté aux micro-ondes. Mettez le récipient dans le four et mettez-le en marche durant 1 à 2 minutes pour vérifier si l'eau chauffe. Si l'eau est chaude, réduire la quantité d'aliments et démarrez à nouveau la fonction. Utilisez un récipient de cuisson à fond plat.
Le chauffage est faible ou lent.	Le four peut ne pas fonctionner si trop d'aliments ont été mis à cuire ou si un ustensile inapproprié est utilisé.	Pour tester le four, placez une tasse d'eau dans un récipient adapté aux micro-ondes. Mettez le récipient dans le four et mettez-le en marche durant 1 à 2 minutes pour vérifier si l'eau chauffe. Si l'eau est chaude, réduire la quantité d'aliments et démarrez à nouveau la fonction. Utilisez un récipient de cuisson à fond plat.

Problème	Cause	Action
La fonction de maintien au chaud ne fonctionne pas.	Le four peut ne pas fonctionner si trop d'aliments ont été mis à chauffer ou si un ustensile inapproprié est utilisé.	Pour tester le four, placez une tasse d'eau dans un récipient adapté aux micro-ondes. Mettez le récipient dans le four et mettez-le en marche durant 1 à 2 minutes pour vérifier si l'eau chauffe. Si l'eau est chaude, réduire la quantité d'aliments et démarrez à nouveau la fonction. Utilisez un récipient de cuisson à fond plat.
La fonction de décongélation ne fonctionne pas.	Le four peut ne pas fonctionner si trop d'aliments ont été mis à décongeler ou si un ustensile inapproprié est utilisé.	Pour tester le four, placez une tasse d'eau dans un récipient adapté aux micro-ondes. Mettez le récipient dans le four et mettez-le en marche durant 1 à 2 minutes pour vérifier si l'eau chauffe. Si l'eau est chaude, réduire la quantité d'aliments et démarrez à nouveau la fonction. Utilisez un récipient de cuisson à fond plat.
L'éclairage intérieur est faible ou ne s'allume pas.	La porte a été laissée ouverte un long moment.	L'éclairage intérieur peut s'éteindre automatiquement lorsque la fonction Eco (Éco) est activée. Fermez et rouvrez la porte ou appuyez sur le bouton STOP (ARRÊT) .
	L'éclairage intérieur est recouvert de corps étrangers.	Nettoyez l'intérieur du four puis vérifiez à nouveau.
Un signal sonore retentit durant la cuisson.	Si la fonction Auto Cook (Cuisson automatique) est utilisée, ce signal sonore signifie que vous devez retourner les aliments.	Une fois les aliments retournés, appuyez de nouveau sur le bouton START (DÉPART) pour mettre en marche.
Le four n'est pas de niveau.	Le four est installé sur une surface irrégulière.	Assurez-vous que le four est installé sur une surface plane et stable.

Problème	Cause	Action
Des étincelles apparaissent durant la cuisson.	Les récipients métalliques sont utilisés pendant une cuisson ou une décongélation.	N'utilisez pas de récipients métalliques.
Lorsqu'il est sous tension, le four fonctionne immédiatement.	La porte n'est pas correctement fermée.	Fermez la porte et vérifiez à nouveau.
Il y a de l'électricité provenant du four.	La source d'alimentation ou la prise électrique n'est pas correctement reliée à la terre.	Assurez-vous que la source d'alimentation et la prise électrique sont correctement reliées à la terre.
De l'eau goutte.	En fonction des aliments concernés, de l'eau ou de la vapeur peut être générée lors du processus de cuisson ou de décongélation. Il ne s'agit pas d'un dysfonctionnement du four.	Laissez le four refroidir puis essuyez avec un chiffon sec.
De la vapeur s'échappe à travers une fissure dans la porte.	En fonction des aliments concernés, de l'eau ou de la vapeur peut être générée lors du processus de cuisson ou de décongélation. Il ne s'agit pas d'un dysfonctionnement du four.	Laissez le four refroidir puis essuyez avec un chiffon sec.
Il reste de l'eau dans votre four.	En fonction des aliments concernés, de l'eau ou de la vapeur peut être générée lors du processus de cuisson ou de décongélation. Il ne s'agit pas d'un dysfonctionnement du four.	Laissez le four refroidir puis essuyez avec un chiffon sec.

Problème	Cause	Action
La luminosité à l'intérieur du four varie.	Des changements dans la luminosité traduisent des changements dans la puissance électrique. Les changements dans la puissance électrique dépendent des fonctions utilisées.	Les changements de puissance au cours de la cuisson ne constituent pas des dysfonctionnements.
La cuisson est terminée, mais le ventilateur de refroidissement fonctionne toujours.	Pour ventiler le four, le ventilateur continue de fonctionner environ 3 minutes après la fin de la cuisson.	Il ne s'agit pas d'un dysfonctionnement du four.
Appuyer sur le bouton START (DÉPART) pour mettre en marche le four.	Cela se produit lorsque le four n'est pas en fonctionnement.	Le four à micro-ondes est conçu pour commencer à fonctionner lorsque vous appuyez sur le bouton START (DÉPART) s'il ne fonctionnait pas.
Plateau tournant		
Lorsqu'il tourne; le plateau tournant se déplace ou il cesse de tourner.	Il n'y a pas l'anneau de guidage, ou de dernier n'est pas positionné correctement.	Installez correctement l'anneau de guidage et réessayez.
Le plateau tournant frotte lorsqu'il tourne.	L'anneau de guidage n'est pas correctement positionné, la quantité d'aliments est trop importante ou le récipient est trop grand et il est en contact avec les parois intérieures du micro-ondes.	Installez correctement l'anneau de guidage. Ajustez la quantité d'aliments. N'utilisez pas de récipients trop grands.
Le plateau tournant claque lorsqu'il tourne et il est bruyant.	Des résidus d'aliments sont collés dans le fond du four.	Retirez les résidus d'aliments collés dans le fond du four.

Dépannage

Codes d'information

Si le four micro-ondes ne fonctionne pas correctement, un code d'information apparaîtra à l'écran. Cherchez ce code dans le tableau ci-dessous, puis suivez les instructions.

Code	Description	Action
C-10	Le capteur de GAZ est ouvert.	Débranchez le cordon d'alimentation du four, puis contactez un centre de service Samsung local.
	Le capteur de GAZ est en court-circuit.	
C-F0	Le micro-ondes a détecté une défaillance de communication interne.	Débranchez le cordon d'alimentation du four, puis contactez un centre de service Samsung local.
C-F1	Se produit uniquement lorsque EEPROM Read ou Write ne fonctionne pas.	Débranchez le cordon d'alimentation du four et contactez un centre de service à la clientèle Samsung local.
C-F2	Un bouton tactile a connu un dysfonctionnement.	Appuyez sur le bouton STOP (ARRÊT) , puis réessayez le bouton.
C-d0	Les boutons de commande sont maintenus enfoncés pendant 10 secondes.	Nettoyez les touches et vérifiez s'il y a de l'eau sur la surface autour de la touche. S'il réapparaît, éteignez le four à micro-ondes, laissez-le reposer pendant plus de 30 secondes, puis réessayez de le régler. Si ce code réapparaît, communiquez votre centre de service à la clientèle Samsung local.

Annexe

Caractéristiques techniques

Modèle	ME11*7510**/AA	ME11*7510**/AC
	ME11**7510**/AA	ME11**7510**/AC
Dimensions intérieures du four	1,1 pied cube	
Commandes	10 niveaux de puissance, décongélation incluse	
Minuterie	99 minutes, 99 secondes	
Alimentation	120 V CA, 60 Hz	
Consommation électrique	Micro-ondes de 1650 W	Micro-ondes de 1500 W
Puissance du micro-ondes	1100 W	1000 W
Éclairage de la table de cuisson	Ampoule halogène (2 EA)	
Éclairage du four	DEL	
Dimensions intérieures (pouces)	18 1/2" (L) x 6 15/16" (H) x 14 15/16" (P)	
Dimensions extérieures (pouces)	29 7/8" (L) x 10 11/16" (H) x 19 3/16" (P)	
Dimensions dans l'emballage (pouces)	33 1/4" (L) x 15 7/16" (H) x 22 1/8" (P)	
Poids net/avec emballage	55,7 lbs. / 64,1 lbs. (25,3 kg / 29,1 kg)	

Garantie (États-Unis)

Four micro-ondes à hotte intégrée de Samsung

GARANTIE LIMITÉE POUR L'ACHETEUR INITIAL AVEC PREUVE D'ACHAT

Ce produit de la marque Samsung, fourni et distribué par Samsung ELECTRONICS AMERICA, INC. (Samsung) et livré neuf, dans son emballage d'origine, à l'acheteur d'origine, est garanti par Samsung contre tout défaut de fabrication ou de matériaux pendant la période de garantie limitée, à compter de la date de livraison à l'acheteur d'origine, de :

Un (1) an (pièces et main d'œuvre)

Dix (10) ans (pièces du magnétron uniquement)

La présente garantie limitée ne s'applique qu'aux produits achetés et utilisés au sein des États-Unis et ayant été installés, utilisés et entretenus conformément aux instructions jointes ou fournies avec le produit. Pour se prévaloir du service de garantie, l'acheteur doit contacter Samsung à l'adresse ou au numéro de téléphone fournis ci-dessous afin d'établir les procédures relatives au diagnostic et à l'intervention nécessaire. Le service de garantie ne peut être assuré que par un service technique agréé Samsung. Lors de la remise d'un produit défectueux à Samsung ou à un centre de service Samsung agréé, l'acquéreur est tenu de présenter le coupon d'achat d'origine ou le bon de livraison à la demande des intéressés à titre de preuve d'achat.

Samsung vous assure un service de réparation à domicile au sein des États-Unis contigus pendant la période de garantie et ce gratuitement, sous réserve de disponibilité des agents agréés du service technique Samsung dans la zone géographique du client. Si le service de réparation à domicile n'est pas disponible, Samsung peut organiser, à sa seule discrétion, le transport de l'appareil vers ou depuis un centre technique agréé. Si l'appareil se trouve dans une zone où la réparation par un agent agréé du service technique Samsung n'est pas disponible, il se peut que vous deviez vous acquitter de frais de transport ou apporter l'appareil dans un centre technique agréé Samsung pour faire la réparation.

Pour bénéficier du service de réparation à domicile, vous devez veiller à ce que l'appareil soit dépourvu d'obstacle accessible à l'agent de maintenance.

Pendant la période de garantie applicable, l'appareil sera réparé, remplacé ou remboursé à la valeur de son prix d'achat, à la seule discrétion de Samsung. Samsung peut être amenée à utiliser des pièces neuves ou reconditionnées lors de la réparation de l'appareil, ou à remplacer l'appareil par un appareil neuf ou reconditionné. Les pièces et produits de rechange sont garantis pendant la partie restante de la garantie initiale du produit ou alors pendant quatre-vingt-dix (90) jours, selon la période qui est la plus longue. Toute pièce ou tout appareil remplacé devient la propriété de Samsung et vous devez les restituer à Samsung.

La présente garantie limitée couvre les défauts de fabrication au niveau des pièces et de la main-d'œuvre survenant dans le cadre d'un usage domestique normal, non commercial de ce produit et ne couvre pas les situations suivantes : dommages survenant au cours de l'expédition, la livraison, l'installation et l'utilisation de l'appareil qui serait contraire au but auquel il était destiné ; dommages causés par une modification ou altération non autorisée du produit ; produits dont le numéro de série initial apposé en usine a été effacé, déformé, modifié d'une quelconque façon ou est illisible ; dommages de nature esthétique notamment les rayures, piqûres, éclats et autres dommages sur la finition du produit ; dommages causés par un abus, un usage inapproprié, une surchauffe due à une cuisson excessive, tout problème relatif au plateau en verre ou au plateau tournant, une prolifération d'insectes nuisibles, un accident, un incendie, des inondations, ou d'autres catastrophes naturelles ; dommages causés par l'utilisation de matériel, utilitaires, services, pièces, fournitures, accessoires, applications, installations, réparations, câblage externe ou connecteurs non fournis ou non autorisés par Samsung ; dommages causés par un courant de phase ou une tension électrique incorrect(e), des fluctuations et surtensions ; dommages causés par le non-respect des instructions d'utilisation et de maintenance du produit ; instructions à domicile sur la bonne utilisation de votre produit ; interventions visant à corriger une installation qui n'est pas conforme aux normes d'électricité et de plomberie ou à corriger les raccordements électriques ou de plomberie du domicile (c.-à-d. câblage du domicile, fusibles, ou tuyaux d'arrivée d'eau) ; et une puissance réduite du magnétron en raison d'une usure normale.

Le coût des réparations ou du remplacement dans de telles circonstances exclues sera à la charge du client.

Les interventions par un réparateur agréé visant à expliquer les fonctions du produit ou les procédures de maintenance ou d'installation ne sont pas couvertes par la présente garantie limitée. Veuillez communiquer avec Samsung au numéro indiqué ci-dessous pour obtenir de l'aide sur l'un de ces problèmes.

Samsung facturera les travaux de réparation pour le remplacement d'un accessoire ou la réparation de dommages esthétiques, si l'endommagement de l'appareil et/ou l'endommagement ou la perte de l'accessoire a été occasionné(e) par le client. Les éléments concernés sont :

- Porte, poignée, panneau extérieur ou tableau de commandes bosselé(e), rayé(e) ou brisé(e)
- Plateau, guide de plateau roulant, coupleur, filtre ou grille métallique brisé(e) ou perdu(e)

Les pièces ayant été déterminées par Samsung comme pouvant être remplacées par l'utilisateur peuvent être envoyées au client à des fins d'installation. À la seule discrétion de Samsung, un agent agréé du service technique peut être envoyé pour procéder à l'installation en question.

Garantie (États-Unis)

EXCLUSION DE GARANTIES IMPLICITES

LES GARANTIES IMPLICITES, Y COMPRIS LES GARANTIES IMPLICITES DE QUALITÉ MARCHANDE OU D'ADÉQUATION À UN USAGE PARTICULIER, SONT LIMITÉES À UN AN OU À LA PLUS COURTE PÉRIODE AUTORISÉE PAR LA LOI. Certains États et certaines juridictions n'autorisent pas de limitations quant à la durée d'une garantie implicite ; il se peut par conséquent que les limitations et exclusions énoncées ci-dessus ne s'appliquent pas à votre cas. La présente garantie vous confère des droits spécifiques ; il est donc possible que vous bénéficiiez d'autres droits qui varieront d'un État ou d'une juridiction à un(e) autre.

LIMITATION DE RECOURS

VOTRE SEUL ET EXCLUSIF RECOURS EST LA RÉPARATION DU PRODUIT, SON REMPLACEMENT, OU LE REMBOURSEMENT DE SON PRIX D'ACHAT À LA SEULE DISCRÉTION DE Samsung, COMME PROPOSÉ DANS LA PRÉSENTE GARANTIE LIMITÉE. Samsung NE SAURA ÊTRE TENU RESPONSABLE EN CAS DE DOMMAGES ACCESSOIRES, INDIRECTS OU SPÉCIAUX, NOTAMMENT MAIS SANS POUR AUTANT S'Y LIMITER LE TEMPS PRIS SUR LE TRAVAIL, LES FRAIS D'HÔTELS ET/OU DE RESTAURATION, LES DÉPENSES DE RÉNOVATION, LA PERTE DE BÉNÉFICES OU DE REVENUS OU L'IMPOSSIBILITÉ DE RÉALISER LES ÉCONOMIES ESCOMPTÉES, QUELLE QUE SOIT LA BASE JURIDIQUE INVOQUÉE POUR JUSTIFIER L'ASSERTION, ET MÊME SI Samsung A ÉTÉ AVISÉ DE LA POSSIBILITÉ DE TELS DOMMAGES. Certains États et certaines juridictions n'autorisent pas l'exclusion ou les limitations pour dommages accessoires ou indirects. Il est donc possible que les limitations ou exclusions ci-dessus ne s'appliquent pas à votre cas. La présente garantie vous confère des droits spécifiques ; il est donc possible que vous bénéficiiez d'autres droits qui varieront d'un État ou d'une juridiction à un(e) autre.

Samsung ne garantit pas un fonctionnement continu ou sans erreur de l'appareil. Samsung ne sera tenu d'honorer aucune autre garantie donnée par toute autre personne, firme ou société quant à cet appareil.

Pour bénéficier du service de garantie, contactez Samsung à l'adresse suivante :

Samsung Electronics America, Inc.

85 Challenger Road

Ridgefield Park, NJ 07660

1-800-SAMSUNG (726-7864) et www.samsung.com/us/support

Garantie (CANADA)

Four micro-ondes à hotte intégrée de samsung

Garantie limitée à l'acquéreur d'origine

Ce produit de la marque Samsung, fourni et distribué par Samsung Electronics Canada, Inc. (Samsung) et livré neuf, s'accompagne d'une garantie de Samsung contre tout vice de fabrication au niveau des pièces et de la main d'œuvre pendant une période limitée de :

UN (1) AN POUR LES PIÈCES ET LA MAIN D'ŒUVRE, CINQ (5) ANS POUR LES PIÈCES DU MAGNÉTRON

Samsung facturera les travaux de réparation lorsqu'un accessoire doit être réparé ou un défaut esthétique corrigé, si l'endommagement de l'appareil et/ou l'endommagement ou la perte de l'accessoire a été occasionné(e) par le client. Les éléments concernés par cette stipulation sont :

- une porte, une poignée, un panneau extérieur ou le tableau de commandes bosselé(e), rayé(e) ou brisé(e)
- un plateau, un guide de plateau roulant, un coupleur, un filtre ou une grille métallique brisé(e) ou manquant(e)

Les pièces remplacées par l'utilisateur peuvent être envoyées au client pour réparation. Si nécessaire, un ingénieur du service d'assistance pourra être envoyé pour effectuer les réparations.

Cette limite de garantie s'applique à compter de la date d'acquisition et couvre uniquement les produits achetés et utilisés aux États-Unis. Pour se prévaloir du service de garantie, l'acheteur doit contacter Samsung afin d'établir les procédures relatives au diagnostic et à l'intervention nécessaire. Pour être couverte par la garantie, la maintenance ne peut être effectuée que par un service technique agréé Samsung. Lors de la remise d'un produit défectueux à Samsung ou à un centre de service Samsung agréé, l'acquéreur est tenu de présenter le coupon d'achat d'origine à la demande des intéressés à titre de preuve d'achat.

La société Samsung prendra en charge, à sa convenance, la réparation ou le remplacement (si une réparation est impossible) du produit à ses frais, tel que stipulé dans les présentes conditions et procédera au remplacement ou au reconditionnement des pièces ou des produits si ces derniers s'avèrent défectueux dans la limite de la période de garantie mentionnée précédemment. Toute pièce ou tout produit remplacé devient la propriété de Samsung et doit lui être restitué. Les pièces et produits de rechange sont protégés pour le reste de la période de garantie initiale ou pour quatre-vingt-dix (90) jours, selon l'éventualité la plus éloignée.

En fonction des disponibilités sur le territoire des États-Unis contigus, un service à domicile est proposé dans la limite de la période de garantie. Le service à domicile n'est pas disponible pour toutes les zones. Pour bénéficier du service à domicile, l'appareil doit être facilement accessible à notre personnel. Dans le cas où il serait impossible de réparer l'appareil au cours du service à domicile, il se peut que l'appareil doive être emporté, réparé et retourné. En cas d'indisponibilité du service à domicile, Samsung pourra choisir le moyen de transport de son choix pour acheminer ou renvoyer l'appareil vers et depuis un centre de service agréé de Samsung. Dans le cas contraire, la responsabilité du transport vers et depuis le centre de service agréé de Samsung incombera à l'acquéreur.

Cette garantie limitée couvre les défauts de fabrication relatifs aux matériaux ou à la main d'œuvre survenant dans le cadre d'un usage normal et non commercial de ce produit et ne s'applique pas aux situations suivantes, sans pour autant s'y limiter : tout dommage survenant au cours de l'expédition, la livraison et l'installation ; toute utilisation de l'appareil contraire au but auquel il était destiné ; tout numéro de produit ou de série effacé ; tout dommage du revêtement extérieur ou de l'aspect du produit ; tout dommage causé par accident, abus, négligence, incendie, inondation, foudre ou autre catastrophe naturelle ; toute utilisation de produits, équipements, systèmes, appareils, services, pièces, fournitures, accessoires, applications, installations, réparations, câblages externes ou connecteurs non fournis ou autorisés par Samsung et susceptibles d'endommager ledit appareil ou de nuire à son fonctionnement ; toute surtension, fluctuation ou tension de ligne électrique incorrecte ; tout réglage effectué par l'acquéreur et non-respect des instructions de fonctionnement, de nettoyage, d'entretien et de respect de l'environnement couvertes et prescrites dans le carnet d'instructions ; tout problème résultant d'une prolifération d'insectes nuisibles, d'une surchauffe ou d'un plat trop cuit par l'utilisateur ; les problèmes relatifs au plateau en verre ou au plateau tournant ou à une puissance réduite du magnétron en raison d'une usure normale. Samsung ne garantit pas un fonctionnement continu ou sans erreur de ce produit.

Samsung NE FOURNIT AUCUNE AUTRE GARANTIE AUTRE QUE CELLES MENTIONNÉES ET DÉCRITES CI-DESSUS, ET AUCUNE GARANTIE, EXPRESSE OU IMPLICITE, Y COMPRIS, MAIS SANS S'Y LIMITER, LES GARANTIES IMPLICITES DE QUALITÉ COMMERCIALE OU D'APTITUDE À UN USAGE PARTICULIER, NE DOIT S'APPLIQUER APRÈS EXPIRATION DES PÉRIODES DE GARANTIE EXPRESSES CONSIDÉRÉES CI-DESSUS, ET AUCUNE AUTRE GARANTIE EXPRESSE RELATIVE AU PRÉSENT PRODUIT, QU'ELLE SOIT DONNÉE PAR UNE TIERCE PERSONNE, UNE ENTREPRISE OU UNE PERSONNE MORALE NE POURRA ÊTRE CONSIDÉRÉE COMME UN ENGAGEMENT DE LA PART DE Samsung. Samsung N'ENDOSSE AUCUNE RESPONSABILITÉ EN CAS DE PERTE DE REVENU, DE MANQUE À GAGNER, D'INCAPACITÉ À RÉALISER DES ÉCONOMIES OU TOUT AUTRE AVANTAGE FINANCIER, OU EN CAS DE DOMMAGE RÉSULTANT DE L'UTILISATION OU D'UNE MAUVAISE UTILISATION DE CET APPAREIL OU D'UNE INCAPACITÉ À UTILISER CET APPAREIL, QUELLE QUE SOIT LA BASE LÉGALE SUR LAQUELLE REPOSE LA PLAINTÉ, ET MÊME SI Samsung A ÉTÉ AVERTIE DE L'ÉVENTUALITÉ DE TELS DOMMAGES. TOUT TYPE DE COMPENSATION EXIGÉE AUPRÈS DE Samsung NE SAURA EN AUCUN CAS EXCÉDER LE PRIX D'ACHAT DU PRODUIT VENDU PAR Samsung ET À L'ORIGINE DES DOMMAGES ALLÉGUÉS. SANS LIMITER CE QUI SUIT, L'ACQUÉREUR PREND EN CHARGE TOUTS LES RISQUES ET RESPONSABILITÉS CONCERNANT LA PERTE, LES DOMMAGES OU LES BLESSURES INFLIGÉES À L'ACQUÉREUR ET AUX BIENS DE CELUI-CI ET À TOUTE AUTRE PERSONNE ET BIENS RÉSULTANT DE L'UTILISATION, LA MAUVAISE UTILISATION DE L'APPAREIL ET L'INCAPACITÉ À UTILISER LE PRÉSENT APPAREIL VENDU PAR Samsung ET QUI NE SERAIT PAS LIÉE DIRECTEMENT À UNE NÉGLIGENCE DE LA PART DE Samsung. CETTE GARANTIE LIMITÉE N'EST VALABLE POUR PERSONNE D'AUTRE QUE L'ACHETEUR INITIAL DU PRODUIT, N'EST PAS TRANSFÉRABLE ET ÉNONCE VOTRE RECOURS EXCLUSIF. Certains États et certaines juridictions n'autorisent pas de limitations quant à la durée des garanties implicites ni l'exclusion ou la limitation de dommages accessoires ou indirects ; il se peut par conséquent que les limitations et exclusions énoncées ci-dessus ne s'appliquent pas à votre cas. Cette garantie vous confère des droits légaux spécifiques, vous pouvez également avoir d'autres droits qui varient d'un État à l'autre.

Pour bénéficier d'un service d'assistance couvert par votre garantie, contactez Samsung à l'adresse suivante :

1-800-SAMSUNG (726-7864) ou www.samsung.com/ca/support (English)

www.samsung.com/ca_fr/support (French)



Balayez le code QR à l'aide de votre
téléphone intelligent

Scannez le code QR* ou rendez-vous sur le site
www.samsung.com/spsn pour voir nos
vidéos et démonstrations en direct d'utilisation.

* Requiert l'installation d'un lecteur sur votre smartphone

Veuillez noter que la garantie Samsung n'inclut pas les déplacements du service après-vente pour expliquer le fonctionnement de l'appareil, corriger une installation non correcte ou exécuter des travaux de nettoyage ou d'entretien réguliers.

UNE QUESTION ? UN COMMENTAIRE ?

PAYS	N° DE TÉLÉPHONE	SITE INTERNET
U.S.A Consumer Electronics	1-800-SAMSUNG (726-7864)	www.samsung.com/us/support
CANADA	1-800-SAMSUNG (726-7864)	www.samsung.com/ca/support (English) www.samsung.com/ca_fr/support (French)

