



Panasonic®

Manuel de l'utilisateur

Four à micro-ondes

Pour usage domestique seulement

Modèle NN-SD78LS

Disponibilité des pièces de rechange, des services de réparation et des renseignements pour l'entretien ou la réparation

Pièces de rechange

⚠ Disponibles en partie
Numéro de pièce et description dans le manuel d'utilisation

Services de réparation

✓ Disponibles
Centre de service agréé

Renseignements pour l'entretien ou la réparation

✗ Non disponibles
[Pour le Québec : Règlement sur les renseignements relatifs aux garanties du projet de loi 26](#)



NN-SD78LS

AVANT D'UTILISER L'APPAREIL, LIRE ATTENTIVEMENT LE MANUEL D'UTILISATION ET LE CONSERVER POUR RÉFÉRENCE ULTÉRIEURE.

For English Instructions, turn over.

Panasonic Canada Inc.
5770 Ambler Drive
Mississauga, Ontario
L4W 2T3
www.panasonic.com

F0003CW00CW
PA0224-0
Imprimé en Chine
© Panasonic Corporation 2024

Table des matières

Informations de sécurité

IMPORTANTES MESURES DE SÉCURITÉ.....	3-5
Installation et mise à la terre	6
Préparation des aliments.....	7-8
Emplacement des commandes.....	10
Panneau des commandes.....	11

Utilisation

Caractéristiques de la molette.....	12
Utilisation du four à micro-ondes pour la première fois	12
Réglage de l'horloge	13
Réglage du système de verrouillage	13
Réglage du verrou de porte pour la sécurité des enfants	13-14
Cuisson	14-15
Maintien au chaud	15
Ajout de durée.....	15
Fonction 30 express.....	16
Réglage de la minuterie	16
Réglage de la durée d'attente.....	16
Réglage de la minuterie différée.....	17
Maïs éclaté	17
Turbo-décong.....	18
Conseils et techniques de décongélation	18
Café/Lait.....	19
Réchauffage par senseur (Réchauffage à un bouton).....	19
Cuisson par senseur.....	20
Aliments surgelés	20
Tableau de réchauffage par senseur	21
Tableau de cuisson par senseur	21
Tableau des aliments surgelés.....	22
Conseils pratiques	23-24
Caractéristiques des aliments	25-26

Entretien

Nettoyage et entretien	27
Achat des accessoires	27
Guide de dépannage.....	28
GARANTIE	29

Information générale

Ustensiles de cuisson	9
Spécifications.....	30
Renseignements sur le nécessaire d'encastrement.....	30
Pour vos dossiers	30



IMPORTANTES MESURES DE SÉCURITÉ

La sécurité de l'utilisateur et des autres est très importante.



D'importants messages de sécurité sont inclus dans ce manuel et sur l'appareil. Toujours lire et suivre tous les messages de sécurité. Ce symbole représente un avertissement de sécurité. Il sert à avertir l'utilisateur des risques potentiels d'électrocution ou de blessures pour l'utilisateur et les autres.

Tous les messages de sécurité comportent ce symbole d'avertissement, suivi des mots « DANGER », « AVERTISSEMENT » ou « ATTENTION ». Ces mots signifient :



DANGER

L'utilisateur risque la mort ou des blessures graves s'il ne respecte pas immédiatement les instructions.



AVIS

L'utilisateur risque la mort ou des blessures graves s'il ne respecte pas les instructions.



ATTENTION

Ce mot indique une situation à risque qui, si elle n'est pas évitée, peut engendrer des blessures mineures ou modérées.

Tous les messages de sécurité avertissent l'utilisateur du risque potentiel, de la façon de diminuer la possibilité de blessure, et de ce qui peut arriver si les instructions ne sont pas suivies.



PRÉCAUTIONS À PRENDRE POUR ÉVITER TOUT RISQUE D'EXPOSITION AUX MICRO-ONDES

- (a) **NE JAMAIS** faire fonctionner le four lorsque la porte est ouverte, puisque toute opération effectuée lorsque la porte est ouverte pourrait engendrer une exposition dangereuse aux micro-ondes. Il est important de ne pas contourner ou modifier les verrous de sécurité.
- (b) S'assurer qu'aucun objet ne pénètre entre la paroi avant du four et la porte, et qu'aucune poussière, aucun gras, nettoyant ou quelque autre résidu ne s'accumule sur les joints et surfaces d'étanchéité.
- (c) **NE PAS** faire fonctionner le four s'il est défectueux. Avant tout, s'assurer que la porte ferme correctement et que les composants suivants ne sont pas endommagés :
 - (1) Porte (faussée),
 - (2) Charnières et verrous (brisés ou desserrés),
 - (3) Joints de la porte et surfaces d'étanchéité.
- (d) Confier toute réparation ou tout réglage à un personnel qualifié.

Nous vous remercions d'avoir arrêté votre choix sur un four à micro-ondes Panasonic

Ce four à micro-ondes est un appareil de cuisson et il est important de respecter les mêmes mesures de sécurité qu'avec une cuisinière ou tout autre appareil de cuisson. Lors de l'utilisation d'appareils électriques, les mesures de sécurité de base doivent être suivies, incluant les mesures suivantes :



AVIS

Lors de l'utilisation de cet appareil électrique, il est recommandé de prendre les précautions suivantes afin de prévenir tout risque de brûlures, de chocs électriques, d'incendie, de blessures ou d'exposition aux micro-ondes :

1. Lire toutes les instructions avant d'utiliser l'appareil.
2. Lire et suivre les instructions concernant les « PRÉCAUTIONS À PRENDRE POUR ÉVITER TOUT RISQUE D'EXPOSITION AUX MICRO-ONDES », ci-dessus.
3. Cet appareil doit être relié à la terre. Ne brancher l'appareil que dans une prise avec retour à la terre. Voir le paragraphe « INSTRUCTIONS DE MISE À LA TERRE » à la page 6.
4. Comme avec tout autre appareil de cuisson, **NE PAS** laisser le four sans surveillance pendant la cuisson.
5. Installer cet appareil selon les instructions d'installation de ce manuel à la page 6.
6. **NE PAS** obstruer les événements d'aération.
7. **NE PAS** ranger ou utiliser l'appareil à l'extérieur. **NE PAS** l'utiliser près d'un évier, d'une piscine, dans un sous-sol humide ou tout autre endroit où il risque d'être exposé à l'eau.
8. N'utiliser le four que pour la cuisson selon les instructions de ce manuel. **NE PAS** utiliser des produits corrosifs ou tout autre produit non alimentaire dans ce four. Cet appareil est conçu uniquement pour la cuisson ou le réchauffage d'aliments. Il n'est pas destiné à un usage commercial ou pour laboratoire. Le chauffage ou l'utilisation de produits corrosifs lors du nettoyage risquerait d'endommager l'appareil ou causer des fuites de radiation.



IMPORTANTES MESURES DE SÉCURITÉ (suite)

9. Lors du nettoyage du four et des joints d'étanchéité, n'utiliser qu'une éponge ou un linge doux humecté d'eau légèrement savonneuse (savon doux ou détergent).
10. **NE PAS** permettre à un enfant d'utiliser l'appareil, sauf s'il est rigoureusement surveillé par un adulte. **NE PAS** tenir pour acquis le fait qu'un enfant peut maîtriser la cuisson parce qu'il sait comment utiliser une fonction.
11. **DES CONTENUS CHAUDS SONT SUSCEPTIBLES DE CAUSER DES BRÛLURES SÉVÈRES. NE PAS PERMETTRE À DES ENFANTS D'UTILISER LE FOUR MICRO-ONDES.** Faire preuve de prudence lors du retrait des aliments chauds.
12. **NE PAS** faire fonctionner l'appareil si sa fiche ou son fil d'alimentation sont endommagés, s'il a été échappé ou endommagé ou s'il semble y avoir une anomalie.
13. **NE PAS** plonger la fiche ou le fil d'alimentation dans l'eau.
14. Éloigner le fil d'alimentation de toute source de chaleur.
15. **NE PAS** laisser le cordon pendre hors de la table ou du comptoir.
16. Cet appareil ne doit être entretenu que par un personnel qualifié. Communiquer avec le centre de service agréé le plus proche pour examen, réparation ou ajustement.
17. Certains produits, tels que des œufs avec ou sans coquille, des bouteilles à col étroit et des contenants hermétiquement fermés (p. ex. : des bocaux en verre fermés), pourraient éclater et ne devraient donc pas être utilisés dans le four.
18. Afin de prévenir tout risque d'incendie à l'intérieur du four :
 - (a) **NE PAS** surchauffer les aliments. Toute cuisson nécessitant l'utilisation de papier, de matière plastique ou autre combustible doit être constamment surveillée.
 - (b) Retirer les attaches en métal des emballages avant de les placer au four.
 - (c) **S'il arrive qu'un incendie se déclare à l'intérieur du four, laisser la porte fermée, débrancher le fil d'alimentation ou couper le contact sur le circuit électrique.**
 - (d) **NE PAS** utiliser l'intérieur du four comme espace de rangement. **NE PAS y laisser de produits en papier, d'ustensiles de cuisson ou d'aliments une fois la cuisson terminée.**
19. **Liquides très chauds :** Des liquides, tels l'eau, le café ou le thé, peuvent être surchauffés au-delà de leur point d'ébullition sans apparaître en état d'ébullition. Il n'est pas toujours possible de constater visuellement l'ébullition d'un liquide à sa sortie du four. **IL SE POURRAIT QUE DES LIQUIDES TRÈS CHAUDS DÉBORDENT SOUDAINEMENT LORS DE LA PERTURBATION DU LIQUIDE OU DE L'INSERTION D'UN USTENSILE DANS LE LIQUIDE.** Afin de prévenir tout risque de blessures :
 - (a) **BRASSER LE LIQUIDE AVANT LA CUISSON ET À MI-CUISSON.**
 - (b) **NE PAS** réchauffer ensemble de l'eau et de l'huile ou des matières grasses. **La pellicule huileuse enferme la vapeur et peut produire une violente éruption.**
 - (c) **NE PAS** utiliser de récipients à parois droites et cous étroits.
 - (d) En fin de cuisson, laisser reposer le récipient dans la cavité du four pendant une courte période avant de le retirer du four.
20. **NE PAS** faire cuire directement sur le plateau rotatif. Il risque de se craqueler et de causer des blessures ou des dommages au four.

Conserver ce manuel d'utilisation

Pour utiliser adéquatement ce four, lire les autres précautions de sécurité et le manuel d'utilisation.



IMPORTANTES MESURES DE SÉCURITÉ (suite)



AVIS

Mises en garde

POUR PRÉVENIR TOUT RISQUE DE CHOCS ÉLECTRIQUES :

NE PAS enlever le panneau extérieur du four. Confier toute réparation à un personnel de service qualifié.



POUR PRÉVENIR TOUT RISQUE D'EXPOSITION AUX MICRO-ONDES :

NE PAS altérer, modifier les réglages, ou réparer la porte, le cadre du panneau des commandes, les interrupteurs de sécurité ou toute autre partie du four afin de prévenir les fuites de micro-ondes.

POUR PRÉVENIR TOUT RISQUE D'INCENDIE OU DE DOMMAGES CAUSÉS PAR DES ÉTINCELLES :

1. **NE PAS** faire fonctionner le four à micro-ondes lorsqu'il est vide, **ne pas faire cuire de petites portions d'aliments sans surveillance** et ne pas utiliser de récipients en métal. Lors de l'utilisation du four en l'absence d'aliment ou d'eau, **ou de la cuisson d'une trop petite portion**, l'énergie des micro-ondes ne peut être absorbée et elle se réfléchirait continuellement sur les parois du four. Il en résulterait une formation d'étincelles et des dommages à la cavité du four, la porte ou les autres composants, engendrant un risque d'incendie.



2. **NE PAS** ranger des matières inflammables à proximité, dessus ou dans le four.
3. **NE PAS** faire sécher de linge, des journaux ou tout autre matériel dans le four, ni utiliser du papier journal ou des sacs en papier pour la cuisson.
4. **NE PAS** frapper le panneau des commandes. Les commandes peuvent être endommagées.
5. **NE PAS** utiliser de papier recyclé à moins qu'il ne soit recommandé pour la cuisson aux micro-ondes. Il peut contenir des impuretés qui risqueraient d'occasionner des étincelles.



POUR PRÉVENIR TOUT RISQUE D'ÊTRE ÉBOUILLANTÉ :

LES POIGNÉES POUR CONTENANTS doivent toujours être utilisées pour sortir les contenants du four. La chaleur est transférée de l'aliment CHAUD vers le contenant, puis du contenant vers le plateau en verre. Le plateau en verre peut être très CHAUD après le retrait du contenant du four. Des précautions doivent être prises durant le maniement.



Plateau en verre

1. **NE JAMAIS** utiliser le four sans l'anneau à galets et le plateau en verre.
2. Pour éviter tout dommage au four ou de mauvais résultats à la cuisson, **NE PAS** utiliser le four sans que le plateau en verre soit bien engagé dans le moyeu d'entraînement. Cela pourrait entraîner de mauvais résultats ou causer des dommages au four. Vérifier si le plateau en verre est correctement en place et s'il tourne normalement en observant sa rotation lors d'une pression sur la **Molette**.
Nota : Le plateau rotatif tourne dans les deux directions.
3. N'utiliser que le plateau en verre approprié à ce four. **NE PAS** substituer le plateau.
4. Si le plateau en verre est chaud, le laisser refroidir avant de le nettoyer ou de le placer dans de l'eau.
5. **NE PAS** faire cuire directement sur le plateau en verre. Toujours déposer les aliments dans un plat pour four à micro-ondes, ou sur une grille placée dans un plat pour four à micro-ondes.
6. Si un aliment ou un ustensile placé sur le plateau en verre venait à toucher les parois du four, le plateau cesserait de tourner et changerait alors de direction.

Anneau à galets

1. Nettoyer fréquemment l'anneau à galets et la sole du four afin d'éviter les bruits excessifs.
2. Toujours remettre le plateau en verre et l'anneau à galets à la bonne place.
3. Lors de la cuisson, toujours utiliser l'anneau à galets avec le plateau en verre.



Installation et mise à la terre

Examen du four

Déballer l'appareil et retirer tout le matériel d'emballage. Examiner soigneusement l'appareil afin de détecter toute déformation, défaut de système de verrouillage ou bris de la porte. Prévenir immédiatement le détaillant si l'appareil est endommagé. **NE PAS** installer un four endommagé.

Emplacement

- Le four doit être installé sur une surface plane et stable. Placer la surface avant de la porte à 7,6 cm (3 po) ou plus du bord du comptoir pour empêcher le four de basculer accidentellement durant une utilisation normale. Assurer une ventilation adéquate. Conserver une distance libre de 7,6 cm (3 po) sur les deux côtés du four et de 5 cm (2 po) sur le dessus.
 - NE PAS** obstruer les orifices de ventilation. Si ceux-ci devaient être obstrués pendant le fonctionnement de l'appareil, le four risque de surchauffer et d'être endommagé.
 - NE PAS** placer le four dans un endroit excessivement chaud ou humide, par exemple, près d'une cuisinière à gaz ou électrique ou d'un lave-vaisselle.
 - NE PAS** utiliser le four en présence d'humidité excessive.
- Cet appareil a été conçu pour un usage domestique. Il n'a pas été testé ou approuvé pour un usage commercial ou maritime ni dans une caravane.

Installation

- NE JAMAIS** obstruer les événements d'aération. Si ceux-ci devaient être obstrués pendant le fonctionnement de l'appareil, le four risquerait de surchauffer. Un dispositif de sécurité couperait automatiquement le contact. Le cas advenant, la cuisson pourrait être reprise une fois le four refroidi.
- Si le four a été conçu aux fins d'une installation dans une armoire, utiliser uniquement le nécessaire d'encastrement Panasonic approprié disponible auprès d'un détaillant Panasonic local ou en ligne à la eBoutique de Panasonic Canada. Suivre les instructions d'installation fournies avec le nécessaire d'encastrement.
- L'emploi d'un nécessaire d'encastrement d'une autre marque que Panasonic entraînera la résiliation de la garantie du fabricant pour ce four à micro-ondes.

AVERTISSEMENT : UN USAGE INADÉQUAT DE CETTE FICHE À TROIS BRANCHES PEUT OCCASIONNER DES RISQUES DE CHOC ÉLECTRIQUE.

Consulter un maître-électricien ou du personnel de service pour de plus amples détails concernant la mise à la terre ou si vous pensez que l'appareil n'est pas adéquatement mis à la terre. S'il est nécessaire d'ajouter une rallonge, n'utiliser qu'une rallonge à trois fils munie d'une fiche à trois branches avec retour à la terre et d'une prise à trois branches qui accepte la fiche du four. La capacité du câble de rallonge doit égaler ou excéder celle de l'appareil.

Instructions de mise à la terre

CET APPAREIL DOIT ÊTRE RELIÉ À LA TERRE.

En cas de court-circuit, cette prise de terre permet de réduire les risques de décharges électriques. La fiche à trois branches dont est muni cet appareil s'insère dans une prise standard à trois trous incluant un retour à la terre. La fiche doit être branchée dans une prise correctement installée et reliée à la terre.

- Brancher la fiche dans une prise à trois branches avec retour à la terre, correctement installée.**
- NE PAS** retirer la broche de retour à la terre.
- NE PAS** utiliser un adaptateur.

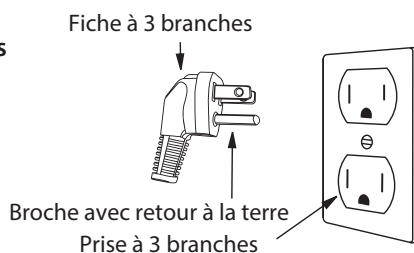

Alimentation

- L'appareil est muni d'un cordon d'alimentation court pour réduire les risques d'emmêlement ou d'accrochage d'un cordon plus long.
- Des cordons plus longs ou des rallonges sont vendus séparément et peuvent être utilisés si les précautions d'usage sont respectées. **NE PAS** laisser le cordon pendre hors de la table ou du comptoir.
- Si un long cordon ou une rallonge est utilisé,
 - La capacité indiquée du cordon doit être au moins égale à la consommation du four.
 - Le cordon d'alimentation doit comporter trois fils et une fiche à trois branches avec retour à la terre.
 - Il faut disposer le long cordon de manière qu'il ne pende pas en dehors du comptoir ou de la table d'où il pourrait être tiré par un enfant ou faire trébucher quelqu'un.

Circuit

- Pour un rendement optimal, brancher ce four sur un **CIRCUIT ÉLECTRIQUE DISTINCT**. Aucun autre appareil ne doit être utilisé simultanément sur le même circuit électrique. Sinon, le fusible risque de griller ou le disjoncteur peut se déclencher.
- Ce four doit être branché sur une **PRISE DE COURANT AVEC MISE À LA TERRE** d'au moins 120 V c.a., 60 Hz, 15 A ou 20 A. **(Depuis 2017, toute nouvelle construction et rénovation de résidence familiale doit être munie d'au moins une prise de 120 V c.a., 60 Hz, 20 A, RELIÉE À LA TERRE.)** Si la prise secteur n'a que deux branches, le consommateur a la responsabilité et l'obligation de la faire remplacer par une prise à trois branches correctement reliée à la terre.
- La **TENSION** du circuit électrique doit correspondre à celle du four (120 V c.a., 60 Hz). Il est dangereux d'utiliser une haute tension et cela peut occasionner un incendie ou des dommages au four. Une tension plus faible ralentit la cuisson. Panasonic n'est PAS responsable de quelconques dommages résultant d'un usage du four avec une tension autre que celle spécifiée.

BROUILLAGE RADIO/TÉLÉ/APPAREIL SANS FIL

Cet appareil a été testé et trouvé conforme aux limites des fours à micro-ondes. Ce produit peut émettre de l'énergie de fréquence radio pouvant causer des interférences avec certains appareils comme les radios, les téléviseurs, les moniteurs pour bébé, les téléphones sans fil, les appareils Bluetooth, les routeurs sans fil, etc. Il est possible de vérifier la présence d'interférences en arrêtant et en redémarrant l'appareil. S'il y a interférence, nous vous encourageons à corriger la situation en prenant l'une ou plusieurs des mesures suivantes :

- Augmenter la distance entre le four à micro-ondes et les autres appareils recevant l'interférence.
- Si possible, utiliser une antenne correctement installée et/ou réorienter l'antenne de l'appareil recevant l'interférence.
- Brancher le four à micro-ondes dans une prise différente de celle de l'appareil recevant l'interférence.
- Nettoyer la porte et les surfaces d'étanchéité du four. (Voir « Nettoyage et entretien »)

Préparation des aliments

Lors de l'utilisation du four, il est recommandé de prendre les précautions suivantes.

IMPORTANT

Les résultats dépendent de la durée et du niveau d'intensité réglés ainsi que du poids des aliments. Il y a risque d'incendie si la quantité d'aliments recommandée est réduite, mais que la durée de cuisson demeure la même.

1) PRÉPARATION EN CONSERVE / STÉRILISATION / DÉSHYDRATATION DES ALIMENTS / CUISSON DE PETITES QUANTITÉS D'ALIMENTS

- **NE PAS** utiliser le four pour la préparation de conserves. Le four ne peut pas maintenir les aliments à la température requise pour la mise en conserve. Les aliments risquent une contamination et une détérioration.
- **NE PAS** utiliser le four pour stériliser des objets (biberons, etc.). Il est difficile de conserver le four à la haute température nécessaire à la stérilisation.
- **NE PAS** faire sécher les viandes, les fruits, les légumes ou les fines herbes dans le four. Des petites quantités d'aliments ou des aliments à faible teneur en eau peuvent brûler, s'assécher ou prendre feu.
- **NE PAS** préparer de petites portions d'aliments à haute puissance. Cela peut causer une concentration d'énergie à un endroit fixe, ce qui peut entraîner la formation d'étincelles et endommager le four. Sélectionner un réglage de puissance de cuisson plus faible lors de la préparation de petites portions.

2) MAÏS ÉCLATÉ

Le maïs éclaté peut être préparé dans un grille-maïs pour four à micro-ondes. Le maïs éclaté est également disponible en sac. Suivre les directives du fabricant et utiliser une marque adéquate à la puissance du four.

***MISE EN GARDE :** Le maïs éclaté préemballé pour four à micro-ondes doit être préparé selon les instructions sur l'emballage ou à l'aide du bouton Maïs éclaté (voir page 17). Sinon, le maïs peut ne pas éclater correctement ou s'enflammer et déclencher un incendie. **NE JAMAIS** laisser le four sans surveillance lors de la cuisson. Laisser le sac refroidir avant de l'ouvrir. Afin d'éviter tout risque de brûlures lors de l'ouverture du sac, l'éloigner du visage et du corps.*



3) FRITURE

- **NE PAS** faire de friture dans le four à micro-ondes. L'huile peut prendre feu et endommager le four ou causer des blessures. Un bon nombre d'ustensiles conçus pour la cuisson aux micro-ondes ne résistent pas à la chaleur dégagée par l'huile chaude, et peuvent éclater ou fondre.

4) ALIMENTS AVEC MEMBRANES NON POREUSES

- **NE PAS FAIRE CUIRE OU RÉCHAUFFER DES OEUFS ENTIERS, AVEC OU SANS LA COQUILLE.**

La vapeur accumulée dans les œufs entiers peut les faire exploser et causer des dommages au four ou des blessures. Par contre, il est possible de réchauffer des œufs durs TRANCHÉS ou de faire cuire des œufs BROUILLÉS.



- **Les pommes de terre, les pommes, les courges et les saucisses** sont des exemples d'aliments à membrane non poreuse. Percer ces aliments avant la cuisson aux micro-ondes pour les empêcher d'éclater.
MISE EN GARDE : Une cuisson excessive de vieilles pommes de terre ou de pommes de terre sèche peut engendrer un incendie.



5) PLATEAU EN VERRE / RÉCIPIENTS DE CUISSON / ALUMINIUM

- Les récipients de cuisson deviennent chauds pendant la cuisson aux micro-ondes. La chaleur est transférée des aliments CHAUDS au récipient, puis au plateau en verre. Utiliser des poignées pour récipients de cuisson lors du retrait des récipients du four, des couvercles ou des pellicules plastiques des récipients de cuisson afin d'éviter des brûlures.
- Le plateau en verre devient chaud durant la cuisson. Le laisser refroidir avant de le manipuler ou d'y déposer des articles en papier, tels des assiettes en papier ou des sacs de maïs éclaté pour fours à micro-ondes.
- Lors de l'utilisation de feuilles d'aluminium, s'assurer d'un espace d'au moins 2,5 cm (1 po) entre les parties métalliques et les parois intérieures du four et la porte.
- **NE PAS** utiliser des plats avec garnitures métalliques afin de prévenir la formation d'étincelles.

6) SERVIETTES EN PAPIER / TISSUS

- **NE PAS** utiliser de serviettes en papier ni de tissus contenant des fibres synthétiques. Ces fibres risquent de s'enflammer. Surveiller l'usage de serviettes en papier. Ces fibres risquent de s'enflammer. Surveiller l'usage de serviettes en papier.

7) PLATS À BRUNIR / SACS DE CUISSON

- Les plats et les grilles à brunir ont été conçus pour la cuisson aux micro-ondes seulement. Procéder selon les instructions du fabricant. **NE PAS** préchauffer un plat à brunir pendant plus de 6 minutes.
- Lors de l'utilisation de sacs de cuisson, procéder selon les directives du fabricant. **NE PAS** utiliser d'attaches en métal. Fermer à l'aide d'attaches en nylon, d'une bande découpée du sac ou d'une ficelle en coton.



Préparation des aliments (suite)

8) THERMOMÈTRES

- **NE PAS** utiliser de thermomètre à viande traditionnel dans un four à micro-ondes. Autrement, il peut y avoir formation d'étincelles. Utiliser un thermomètre à viande ou à bonbons pour fours à micro-ondes



10) RÉCHAUFFAGE DE PÂTISSERIES

- Lors du réchauffage de pâtisseries, vérifier la température de toute garniture avant de servir. Certaines garnitures peuvent être très chaudes même si l'aliment est tiède (p. ex. : beignes à la gelée).

11) MISES EN GARDE GÉNÉRALES

- **NE PAS** utiliser le four pour autre chose que la cuisson des aliments.

Cet appareil est conçu uniquement pour la cuisson ou le réchauffage d'aliments. **NE PAS** utiliser de produits corrosifs ou tout autre produit chimique dans ce four.

9) LAIT MATERNISÉ/ALIMENTS POUR BÉBÉS

- **NE PAS** réchauffer le lait maternisé ou les aliments pour bébés dans le four à micro-ondes. Le contenant ou la surface extérieure en verre peut paraître tiède, mais l'intérieur peut être si brûlant qu'il peut causer des brûlures dans la bouche et l'œsophage de l'enfant.



Ustensiles de cuisson

Cette section répond à la question « Puis-je utiliser dans un four à micro-ondes? »

Papier d'aluminium

Son usage n'est pas recommandé. Il y a un risque de production d'étincelles si l'aluminium est trop proche des parois du four et cela pourrait causer des dommages au four.



Plat à brunir

Oui. Utiliser seulement des plats à brunir qui sont conçus pour la cuisson aux micro-ondes. Vérifier les informations du plat à brunir pour les directives/tableau de chauffage du plat. Ne pas préchauffer plus de six minutes.

Sacs en papier bruns

Non. Ils risquent de causer un incendie dans le four.



Pour four à micro-ondes

Oui. Si identifié pour four à micro-ondes, consulter les directives du fabricant pour les usages lors de la cuisson aux micro-ondes. Certains morceaux sont étiquetés au verso « Pour four et micro-ondes ».



Vaisselle

Si non identifiée, utiliser ESSAI DE RÉCIPIENTS ci-dessous.

Contenant jetable en papier polyester

Oui. Certains plats surgelés sont emballés dans ces contenants. Ils se vendent également dans certaines épicereries.



Emballages repas-minute avec poignée métallique

Non. Les poignées métalliques risquent de former des étincelles.



Plateaux de repas surgelés

Oui s'ils sont conçus pour les fours à micro-ondes. Non s'ils contiennent du métal.



Bocaux en verre

Non. La plupart des bocaux en verre ne résistent pas à la chaleur.



Récipient en verre/céramique résistant à la chaleur et allant au four

Oui, mais uniquement ceux conçus pour la cuisson aux micro-ondes et le brunissage. (Consulter ESSAI DE RÉCIPIENTS ci-dessous.)



Récipient en métal

Non. Le métal peut produire des étincelles et endommager le four.



Attaches métalliques

Non. Elles peuvent produire des étincelles et causer un incendie dans le four.



Sac de cuisson

Oui. Suivre les directives du fabricant. Fermer à l'aide de l'attache en nylon incluse, d'une bande découpée du sac ou d'une ficelle. **Ne pas fermer** avec une attache métallique. Percer six fentes de 1 cm (1/2- po) dans le haut du sac.

Assiettes et tasses en carton

Oui. Servent à réchauffer les aliments cuits ou pour une cuisson de courte durée comme celle des hotdogs. **Ne pas utiliser des tasses en papier dans le four à micro-ondes; elles pourraient surchauffer et s'enflammer.**



Serviettes et essuie-tout

Oui, seulement les serviettes et essuie-tout en papier. Sert à réchauffer les petits pains et les sandwichs, seulement si identifié pour four à micro-ondes. **NE PAS** utiliser d'essuie-tout en papier recyclé.



Papier parchemin

Oui. Utiliser pour couvrir afin d'éviter les éclaboussures.

Récipient en plastique

Oui, avec prudence. Doit être identifié « Pour four à micro-ondes ».



Consulter les directives pour four à micro-ondes du fabricant pour les usages recommandés. Certains contenants en plastique pour micro-ondes ne conviennent pas aux aliments à haute teneur en sucre et en gras. La chaleur de l'aliment risque de causer une déformation.

Plastique, mélamine

Non. Ce matériau absorbe les micro-ondes. Il devient très chaud.

Verre en mousse de polystyrène

Oui, avec prudence. Peut fondre si l'aliment atteint une température élevée. Utiliser seulement pour de courtes durées pour réchauffer à basse température de service. **NE PAS utiliser des tasses en papier dans le four à micro-ondes; elles pourraient surchauffer et s'enflammer.**



Pellicule plastique

Oui. Sert à couvrir les aliments afin de maintenir l'humidité et prévenir les éclaboussures. Doit être identifiée « Pour four à micro-ondes ». Vérifier les directives sur l'emballage.



Paille, osier, bois

Oui, pour courte durée seulement. Utiliser pour le réchauffage de courte durée et pour amener les aliments à basse température de service. Le bois peut sécher, se fendre ou craqueler.



Thermomètres

N'utiliser que des thermomètres conçus pour fours à micro-ondes, et NON des thermomètres pour fours traditionnels.



Papier paraffiné

Oui. Utiliser pour couvrir afin de prévenir les éclaboussures et maintenir l'humidité.



ESSAI DE RÉCIPIENTS

POUR VÉRIFIER SI UN RÉCIPIENT PEUT ALLER AU FOUR À MICRO-ONDES : Remplir d'eau froide un contenant pour micro-ondes et le déposer dans le four avec le récipient à tester; **chauffer une (1) minute à P10 (ÉLEVÉE)**. Si le récipient testé est demeuré à la température ambiante alors que l'eau dans le contenant pour micro-ondes est chaude, il peut être utilisé dans un four à micro-ondes. Si par contre le récipient est chaud, cela veut dire qu'il a absorbé des micro-ondes, auquel cas il ne doit pas être utilisé pour ce mode de cuisson. **Ne pas utiliser ce test avec des récipients en plastique.**



Emplacement des commandes

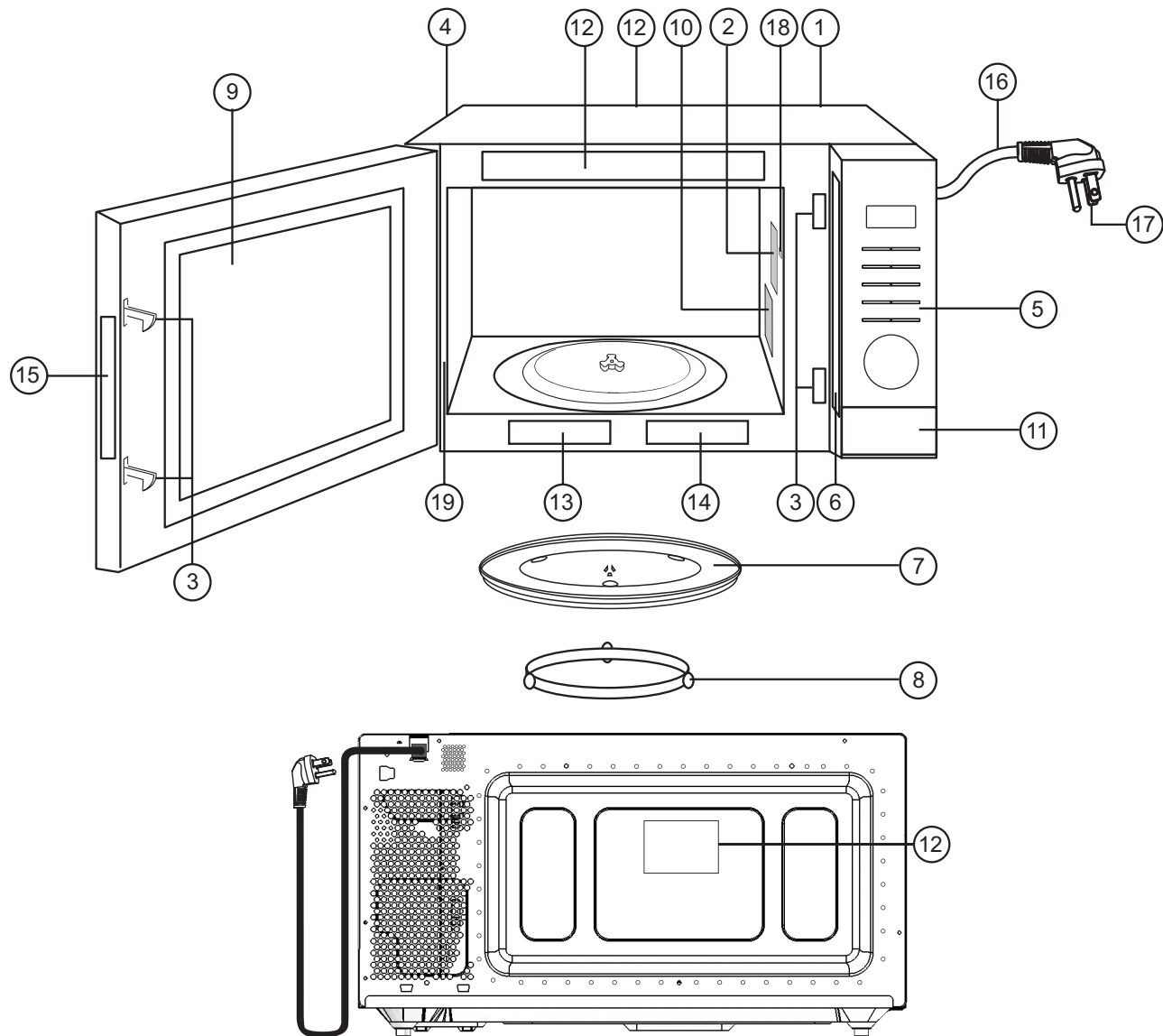

- ① **Évent d'aération externe**
- ② **Évent d'aération interne**
- ③ **Verrouillage de sécurité de la porte**
- ④ **Évent**
- ⑤ **Panneau des commandes**
- ⑥ **Plaque signalétique**
- ⑦ **Plateau en verre**
- ⑧ **Anneau à galets**
- ⑨ **Pellicule isolante contre la chaleur et la vapeur**
(ne pas retirer)
- ⑩ **Couvercle du guide d'ondes**
(ne pas retirer)
- ⑪ **Bouton d'ouverture de la porte**
- ⑫ **Étiquette d'avertissement**

- ⑬ **Étiquette de fonction**
- ⑭ **Étiquette d'avertissement**
- ⑮ **Étiquette CSA**
- ⑯ **Cordon d'alimentation**
- ⑰ **Fiche d'alimentation**
- ⑱ **Lampe du four**

La lampe du four s'allume durant la cuisson et quand la porte est ouverte.

Pour éviter toute blessure lors de l'ouverture ou de la fermeture de la porte, éloigner les doigts des charnières de la porte.

Nota :

1. Illustration à titre de référence seulement.
2. Il est possible de coller l'étiquette fournie avec ce manuel sur la porte du four ou sur le dessus du four.

Panneau des commandes

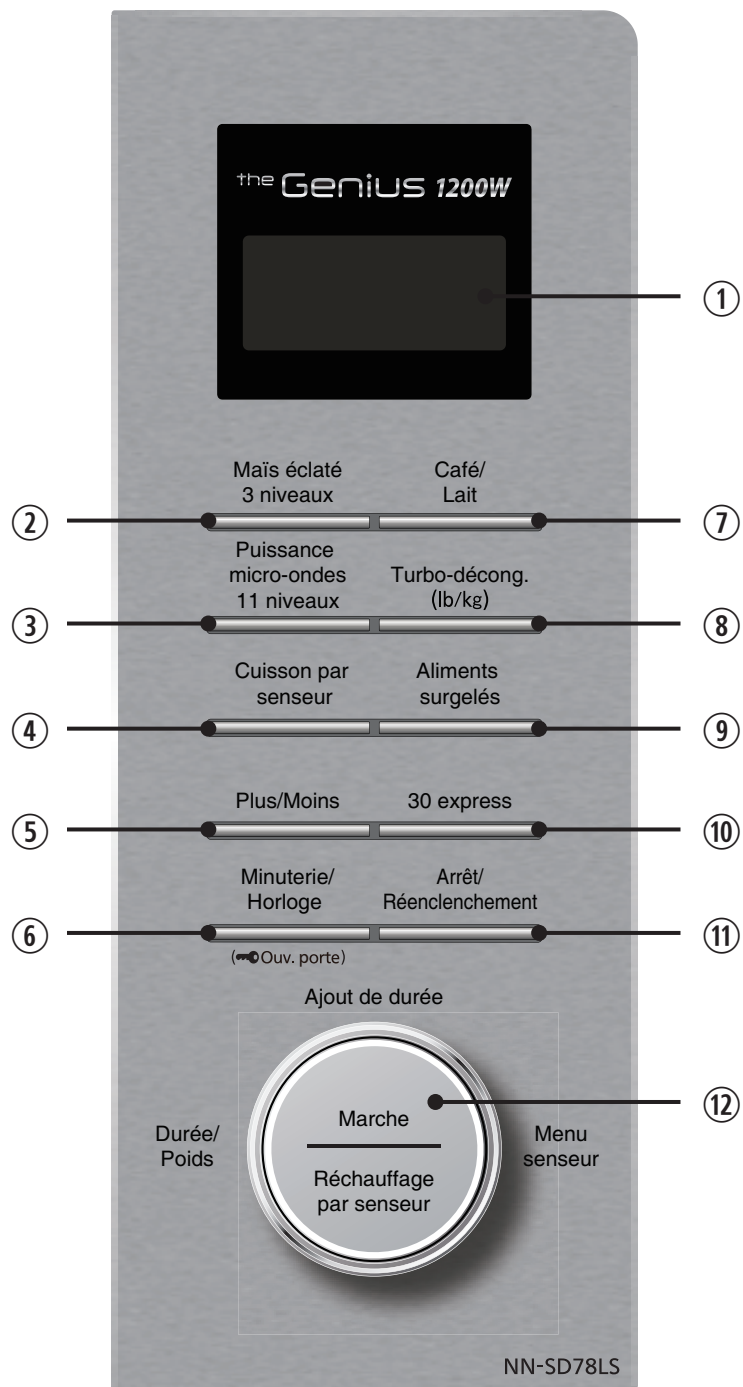

- ① **Écran d'affichage**
- ② **Bouton Maïs éclaté** (Voir à la page 17)
- ③ **Bouton Puissance micro-ondes** (Voir à la page 14)
- ④ **Bouton Cuisson par senseur** (Voir à la page 20)
- ⑤ **Bouton Plus/Moins** (Voir à la page 17, 19-20)
- ⑥ **Bouton Minuterie/Horloge (Ouv. porte)** (Voir à la page 13-14, 16-17)
- ⑦ **Bouton Café/Lait** (Voir à la page 19)
- ⑧ **Bouton Turbo-décong.** (Voir à la page 18)
- ⑨ **Bouton Aliments surgelés** (Voir à la page 20)
- ⑩ **Bouton 30 express** (Voir à la page 16)
- ⑪ **Bouton Arrêt/Réenclenchement**
Avant la cuisson : Une pression supprime toutes les instructions entrées.
Durant la cuisson : Une pression interrompt temporairement la cuisson. Une autre supprime toutes les instructions entrées et l'heure du jour ou le deux-points s'affiche à l'écran d'affichage.
- ⑫ **Molette** (Voir à la page 12)

Avertissement sonore :

Après une pression appropriée sur un bouton, un bip de confirmation se fait entendre. Si la pression ne produit pas de bip, le four n'a pas ou n'a pas pu accepter l'instruction. Le four émet deux bips entre les cycles programmés. À la fin d'un programme, le four émet 5 bips.

Nota :

Si un cycle (à l'exception du réchauffage à un bouton) est réglé sans pression sur la **Molette**, le four annule automatiquement le programme de cuisson après un délai de 6 minutes. L'affichage retourne au mode horloge ou deux-points.

Nota :

Illustration à titre de référence seulement.

Utilisation

Caractéristiques de la molette

La **Molette** offre les cinq fonctions suivantes :

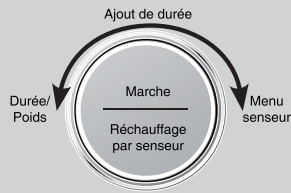

Durée (réglage)

Réglage de la durée sur l'horloge. Après avoir sélectionné un mode de cuisson manuelle, entrer la durée en tournant la **Molette**. Utiliser la molette pour la fonction Ajout de durée. (Voir à la page 15)

Menu senseur (Cuisson par senseur/Aliments surgelés)

Après avoir appuyé sur le bouton Cuisson par senseur ou Aliments surgelés, tourner la **Molette** pour sélectionner le menu senseur (Cuisson par senseur/Aliments surgelés). (Voir à la page 20)

Poids

Tourner la **Molette** afin de sélectionner le poids des aliments pour la turbo-décongélation.



Marche

Appuyer sur la **Molette** pour mettre le four en marche. Si, pendant la cuisson, la porte est ouverte ou après une pression sur **Arrêt/Réenclenchement**, il faudra appuyer de nouveau sur la molette pour poursuivre la cuisson.

Réchauffage par senseur (réchauffage à un bouton)

Lorsque le mode horloge ou deux-points est affiché, appuyer sur la molette pour commencer rapidement à réchauffer le repas refroidi. (Voir à la page 19)

Utilisation du four à micro-ondes pour la première fois

1

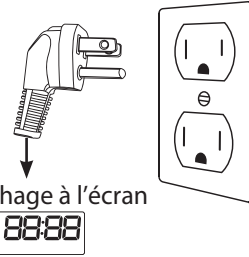

Brancher le cordon d'alimentation dans une prise secteur avec retour à la terre.

2

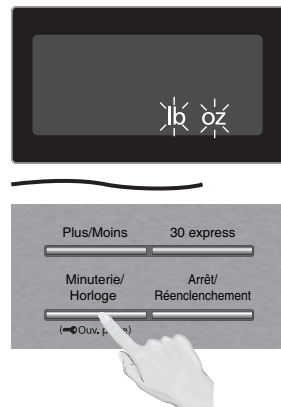

Appuyer une fois sur la **Molette**, puis appuyer sur **Minuterie/Horloge** pour alterner entre les unités de poids métriques (g/kg) ou impériales (oz/lb).

3



Appuyer une fois sur la **Molette**, puis appuyer sur **Minuterie/Horloge** pour alterner entre l'activation ou la désactivation de l'avertisseur.

4

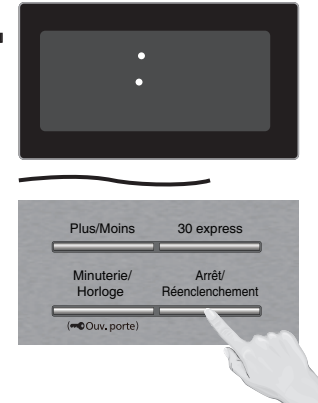

Appuyer sur **Arrêt/Réenclenchement** pour confirmer; le deux-points (:) apparaît à l'écran.

NOTA :

Ces sélections sont offertes lors du branchement initial du cordon d'alimentation.

Utilisation (suite)

Réglage de l'horloge

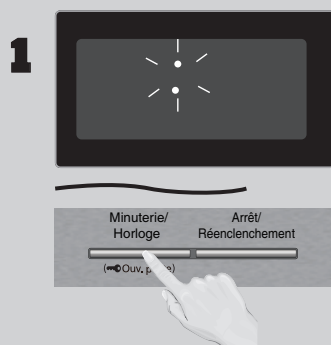

Lorsqu'il n'y a PAS de cuisson en cours dans le four, appuyer deux fois sur **Minuterie/Horloge**; le deux-points clignote.

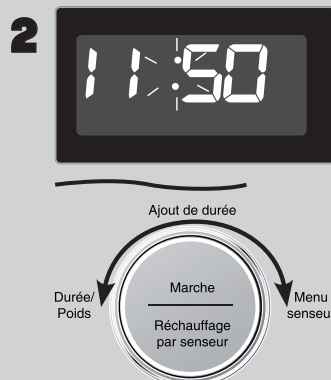

Entrer l'heure du jour à l'aide de la **Molette**.





Appuyer sur **Minuterie/Horloge** pour terminer le paramétrage; le deux-points (:) cesse de clignoter.

NOTA :

1. Pour refaire le réglage de l'horloge, recommencer les étapes.
2. L'horloge fonctionne tant que le four est branché et alimenté en énergie électrique.
3. L'horloge fonctionne selon un système de 12 heures.
4. Le four ne peut fonctionner pendant que le deux-points (:) clignote.

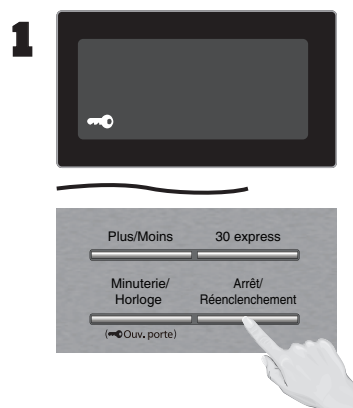
Réglage du système de verrouillage



Lorsque l'heure du jour apparaît à l'écran, appuyer trois fois sur **Arrêt/Réencenchement**. «  » apparaît à l'écran.

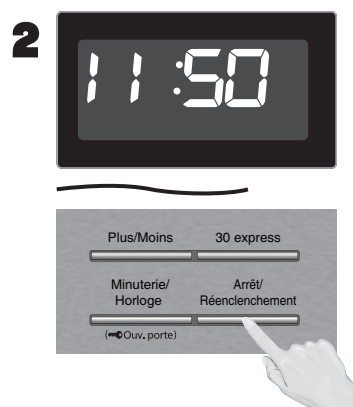

Appuyer trois fois sur **Arrêt/Réencenchement**; l'écran affiche l'heure du jour et le système de verrouillage est désactivé.

NOTA :

1. Tant qu'il est activé, ce système empêche le fonctionnement électronique du four. La porte n'est pas verrouillée.
2. Pour activer ou désactiver le système de verrouillage, il faut appuyer sur **Arrêt/Réencenchement** à trois reprises dans un délai de 10 secondes.
3. Ce système peut être activé pendant l'affichage du deux-points ou de l'heure.

Réglage du verrou de porte pour la sécurité des enfants

Le four à micro-ondes est équipé d'une fonction électronique de sécurité des enfants, plus précisément : la fonction de verrouillage de la porte, qui permet de « verrouiller » la porte du four afin que les enfants ou toute personne peu familiarisée ne puissent pas l'actionner accidentellement. À la différence du verrou du système de verrouillage, le verrou de porte ne bloque pas l'accès à la fonction micro-ondes, il empêche simplement de se brûler en ouvrant la porte par inadvertance. Plus précisément, le verrou de porte électronique pour la sécurité des enfants est activé ou désactivé à l'aide de touches spécifiques situées sur le panneau des commandes.

Le verrou de porte est automatiquement activé dès le début de la cuisson. Le symbole «  » clignote à l'écran pour indiquer que le four est verrouillé. Suivre les séquences ci-dessous pour déverrouiller la porte dans un intervalle de 10 secondes. Si aucune opération n'est effectuée dans les 30 minutes suivant la fin de la cuisson, la porte se déverrouille automatiquement.

• Pour déverrouiller le four pendant ou après la cuisson :

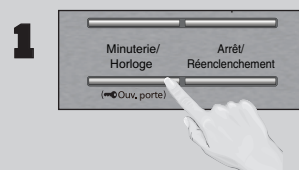

Appuyer une fois sur la bouton **Minuterie/Horloge**.

- 2 Appuyer sur le bouton d'ouverture de la porte, la porte du four est maintenant déverrouillée. Ouvrir la porte et sortir les aliments avec précaution.

NOTA :

À la fin de la cuisson, par défaut, le four passe en mode « Ajout de durée ». Pour ajouter du temps après avoir vérifié les aliments, tourner le sélecteur pour régler le temps. S'assurer d'ajouter du temps dans la minute qui suit. Consulter la page 15 pour plus de renseignements sur la fonction « Ajout de durée ».

À suivre

Utilisation (suite)

Laisser simplement la fonction de verrouillage de la porte désactivée si elle n'est pas nécessaire pendant un certain temps, ou suivre les instructions pour la réactiver. Le réglage de la fonction doit se faire lorsque la porte du four est déverrouillée et cela doit s'achever dans l'intervalle de 10 secondes.

• Pour désactiver la fonction de sécurité des enfants :

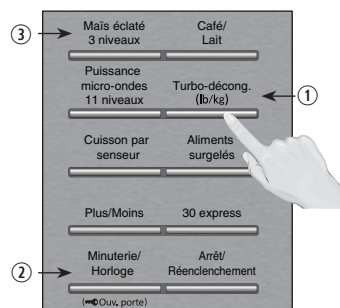

Appuyer successivement sur **Turbo-décong. - Minuterie/ Horloge - Mais éclaté**, un long bip se fait entendre, la fonction de verrouillage de la porte est désactivée.

• Pour réactiver la fonction de sécurité des enfants :

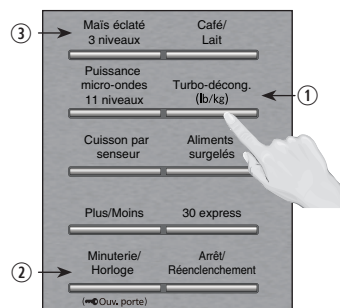

Appuyer successivement sur **Turbo-décong. - Minuterie/ Horloge - Mais éclaté**, le symbole «  » clignote à l'écran, ou rebrancher le four; ces deux actions peuvent permettre de réactiver la fonction.

Nota :

Il est possible de désactiver/activer le verrou de porte pour la sécurité des enfants pendant l'affichage du deux-points ou de l'heure.

Cuisson

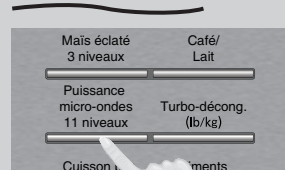
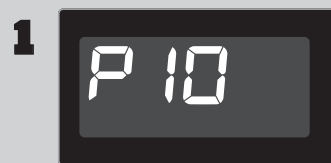

Appuyer sur **Puissance micro-ondes** jusqu'à ce que le niveau désiré apparaisse à l'écran. P10 est le niveau le plus élevé et P1 est le plus faible. P0 sert à la fonction de maintien au chaud.

Pression	Niveau de puissance
un	P10 (ÉLEVÉE)
deux	P9
trois	P8
quatre	P7 (MOY.-ÉLEVÉE)
cinq	P6 (MOYENNE)
six	P5
sept	P4
huit	P3 (MOY.-FAIBLE)/ DÉCONGÉLATION
neuf	P2
dix	P1 (FAIBLE)
onze	P0 (MAINTIEN AU CHAUD)

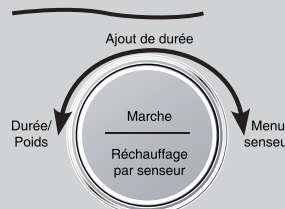

Régler la durée de cuisson avec la **Molette**. P10 (ÉLEVÉE) et P0 (MAINTIEN AU CHAUD) offrent une durée maximale de cuisson de 30 minutes. Pour les autres niveaux de puissance, la durée programmable maximale est de 1 heure et 30 minutes.

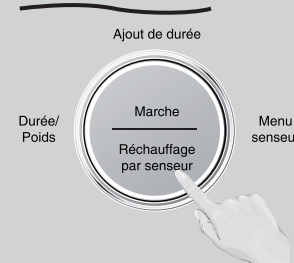
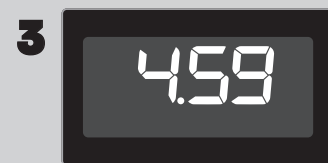

Appuyer sur la **Molette** pour mettre le four en marche. La cuisson débute et le compte à rebours s'amorce à l'écran. À la fin de la cuisson, 5 bips se font entendre.

NOTA :

- Régler la puissance à P10 (ÉLEVÉE) pour réchauffer des liquides. Le niveau P7 (MOY.-ÉLEVÉE) convient à la plupart des aliments tandis que P6 (MOYENNE) convient mieux à des aliments plus denses.
- Pour la décongélation, régler la puissance à P3 (MOY.-FAIBLE).
- Après avoir appuyé sur la **Molette**, le niveau de puissance sélectionné peut être affiché. Maintenir le bouton **Puissance micro-ondes** enfoncé pendant 2 secondes, puis l'écran d'affichage indiquera le niveau de puissance pendant 2 secondes.

NE PAS TROP CUIRE :

Ce four cuit plus rapidement que les modèles plus anciens. Une surcuisson donne des aliments plus secs et peut engendrer un incendie. Le niveau de puissance d'un four à micro-ondes donne le niveau de puissance micro-ondes disponible.

À suivre

Utilisation (suite)

Cuisson (suite)

Cuisson en 3 cycles :

Si la cuisson comporte plus d'un cycle, recommencer les étapes 1 et 2 pour chacun des cycles avant d'appuyer sur la **Molette**. Le nombre maximal de cycles est fixé à trois. Durant le fonctionnement du four, deux bips sont émis entre chaque cycle. Cinq bips se font entendre à la fin du programme. Les fonctions automatiques (comme Aliments surgelés, Cuisson par senseur, Réchauffage par senseur, Maïs éclaté, Café/Lait et Turbo-décong.) ne peuvent être utilisés avec la cuisson en 3 cycles.

Mise en garde :

NE PAS décongeler les aliments à une puissance de cuisson élevée. Cela peut causer une concentration d'énergie à un endroit fixe, ce qui peut entraîner la formation d'étincelles et endommager le four. Utiliser plutôt la fonction « Décongélation ».

Maintien au chaud

(Cette fonction permet de maintenir les aliments au chaud jusqu'à 30 minutes après la cuisson.)

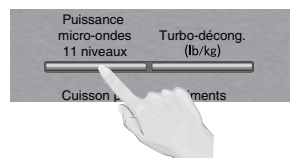

Appuyer 11 fois sur **Puissance micro-ondes** pour sélectionner P0 (MAINTIEN AU CHAUD).

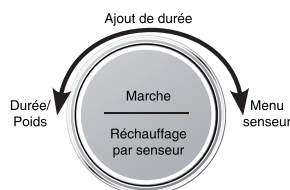

Régler la durée de maintien au chaud avec la **Molette** (jusqu'à 30 minutes). Cet exemple indique 20 minutes.

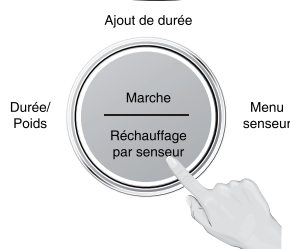

Appuyer sur la **Molette** pour mettre le four en marche. La cuisson débute et le compte à rebours s'amorce à l'écran. À la fin de la cuisson, 5 bips se font entendre.

NOTA :

1. P0 (MAINTIEN AU CHAUD) peut être programmé comme dernière étape après l'entrée manuelle de la durée de cuisson. Elle ne peut pas être utilisée avec les programmes automatiques (comme Aliments surgelés, Cuisson par senseur, Réchauffage par senseur, Maïs éclaté, Café/Lait et Turbo-décong.).
2. Après avoir appuyé sur ce bouton, le niveau de puissance sélectionné peut être annulé. Maintenir la touche **Puissance micro-ondes** enfoncée pendant 2 secondes, puis l'écran d'affichage indiquera le niveau de puissance pendant 2 secondes.

Ajout de durée

(Cette fonction permet d'ajouter du temps de cuisson à la fin du cycle précédent.)

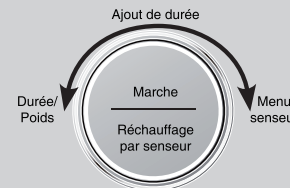
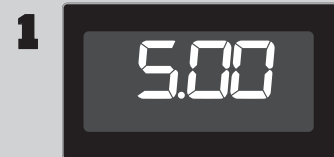

Après la cuisson, tourner la **Molette** pour sélectionner la fonction Ajout de durée. Durée de cuisson maximale : P10 et P0 jusqu'à 30 minutes; autres puissances, jusqu'à 1 heure et 30 minutes.

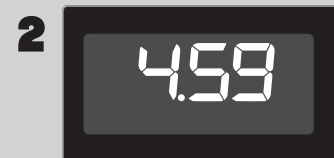

Appuyer sur la **Molette** pour mettre le four en marche. La durée sera ajoutée. Le compte à rebours s'amorce à l'écran.

NOTA :

1. Cette fonction ne peut pas être utilisée avec une fonction automatique (comme Aliments surgelés, Cuisson par senseur, Réchauffage par senseur, Maïs éclaté, Café/Lait et Turbo-décong.).
2. La fonction Ajout de durée sera annulée si aucune action n'est effectuée une minute après la cuisson.
3. La fonction Ajout de durée peut être utilisée après la cuisson en 3 cycles.
4. Le niveau de puissance est le même que celui du dernier cycle.

Fonction 30 express (Cette fonction permet de régler ou d'ajouter du temps de cuisson par incréments de 30 secondes)

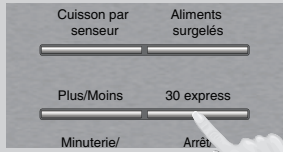
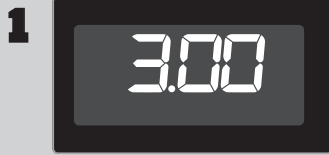

Appuyer sur **30 express** jusqu'à ce que la durée de cuisson désirée (jusqu'à 5 minutes) apparaisse à l'écran. Le niveau de puissance est pré-réglé à P10.

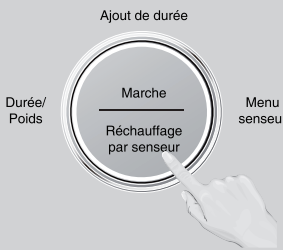

Appuyer sur la **Molette** pour mettre le four en marche. La cuisson débute et le compte à rebours s'amorce à l'écran. À la fin de la cuisson, 5 bips se font entendre.

NOTA :

1. Cette fonction ne peut pas être utilisée avec une fonction automatique (comme Aliments surgelés, Cuisson par senseur, Réchauffage par senseur, Maïs éclaté, Café/Lait et Turbo-décong.). Au besoin, d'autres niveaux de puissance peuvent être utilisés. Sélectionner le niveau de puissance avant d'appuyer sur **30 express**.
2. Après avoir réglé la durée avec le bouton **30 express**, il est impossible d'utiliser la **Molette** pour régler la durée de cuisson.
3. Le bouton **30 express** peut aussi servir à ajouter du temps pendant la cuisson manuelle.

Réglage de la minuterie

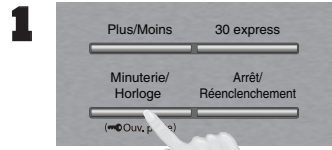

Cette fonction permet de programmer le four comme minuterie auxiliaire. Appuyer une fois sur **Minuterie/Horloge**.

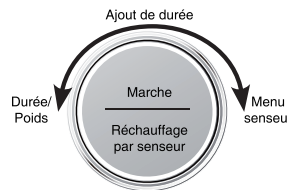

Régler la durée de cuisson désirée à l'aide de la **Molette** (jusqu'à 1 heure et 30 minutes).

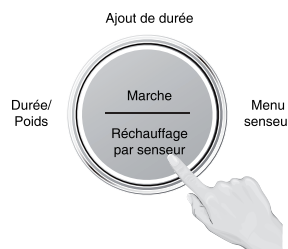

Appuyer sur la **Molette** pour mettre le four en marche. La minuterie effectue le décompte sans que le four fonctionne et cinq bips sont émis à la fin.

ATTENTION : La porte du four étant fermée, si la lampe du four s'allume pendant l'utilisation de la fonction minuterie, la programmation du four n'a **PAS** été réglée correctement. **ARRÊTER IMMÉDIATEMENT LE FOUR** et relire les instructions.

Réglage de la durée d'attente

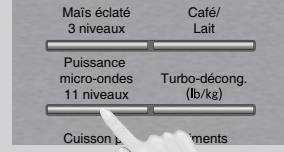
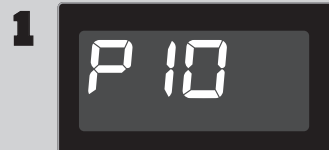

Certaines recettes font appel à une durée d'attente en fin de cuisson. Appuyer sur **Puissance micro-ondes** jusqu'à ce que le niveau désiré apparaisse à l'écran.

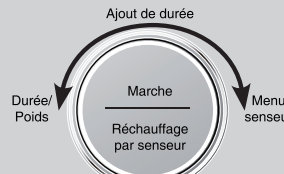

Régler la durée de cuisson avec la **Molette** (consulter la page 14 pour les durées maximales).

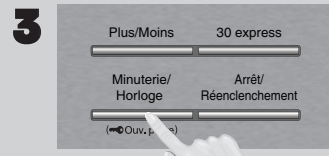

Appuyer une fois sur **Minuterie/Horloge**.



Régler la durée d'attente désirée à l'aide de la **Molette** (jusqu'à 1 heure et 30 minutes).

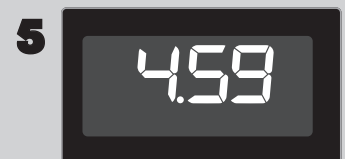

Appuyer sur la **Molette** pour mettre le four en marche. La minuterie s'amorce et deux bips se font entendre à la fin de la durée de cuisson (le début de la durée d'attente). Cinq bips se font entendre à la fin de la durée d'attente.

Utilisation (suite)

Réglage de la minuterie différée

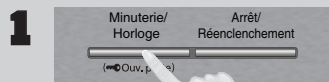

Cette fonction peut être utilisée pour retarder le début de la cuisson. Pour ce faire, appuyer d'abord sur **Minuterie/Horloge**.

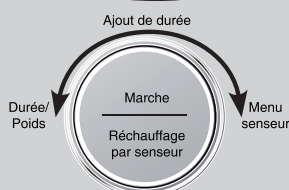

Régler la durée d'attente désirée à l'aide de la **Molette** (jusqu'à 1 heure et 30 minutes)

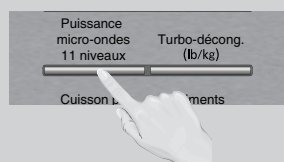
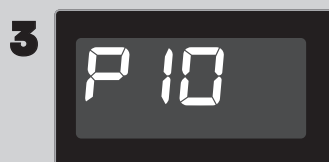

Appuyer sur **Puissance micro-ondes** jusqu'à ce que le niveau désiré apparaisse à l'écran.

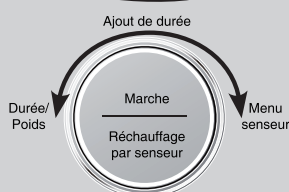
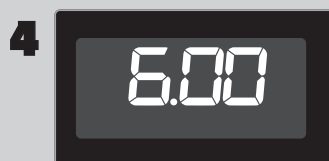

Régler la durée de cuisson à l'aide de la **Molette** (consulter la page 14 pour les durées maximales).

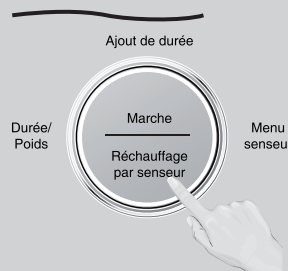
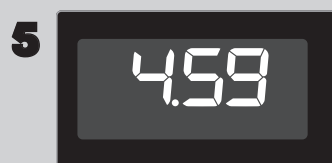

Appuyer sur la **Molette** pour mettre le four en marche; le compte à rebours de la minuterie différée s'amorce, puis la cuisson débute. À la fin de la cuisson, 5 bips se font entendre.

NOTA :

- Après la fin de chaque cycle de cuisson, deux bips se font entendre. À la fin du programme de cuisson, cinq bips se font entendre.
- Si la porte du four est ouverte pendant la durée d'attente, le temps de la minuterie ou de la minuterie différée, le compte à rebours se poursuit à l'écran.
- La durée d'attente et la minuterie différée ne peuvent pas être programmées avant toute fonction automatique (comme Aliments surgelés, Cuisson par senseur, Réchauffage par senseur, Maïs éclaté, Café/Lait et Turbo-décong.). Cela empêche que la température des aliments au départ augmente.
- Lors de l'utilisation d'une durée d'attente ou de la minuterie différée, seulement 2 cycles de puissance sont permis.

Maïs éclaté

(Exemple : Pour éclater 91 g [3,2 oz] de maïs)

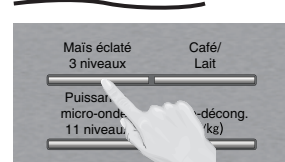

Appuyer sur **Maïs éclaté** jusqu'à ce que la quantité désirée apparaisse à l'écran.

Pression	Menu
un	91 g (3,2 oz)
deux	78 g (2,75 oz)
trois	42 g (1,5 oz)

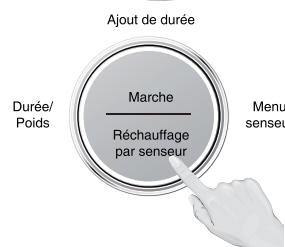

Appuyer sur la **Molette** pour mettre le four en marche. Après quelques secondes, la durée de cuisson apparaît à l'écran et le compte à rebours s'amorce.

NOTA :

- Si désiré, des ajustements sont possibles avec Plus/Moins. Appuyer une fois sur le bouton **Plus/Moins** pour ajouter 10 secondes, appuyer deux fois pour ajouter 20 secondes, appuyer trois fois pour retirer 10 secondes ou quatre fois pour retirer 20 secondes. Appuyer cinq fois sur le bouton **Plus/Moins** pour le paramétrage d'origine. Appuyer sur le bouton **Plus/Moins** avant d'appuyer sur la **Molette**.
- Ne faire éclater qu'un sac à la fois.
- Placer le sac dans le four conformément aux instructions du fabricant.
- Utiliser des grains de maïs à température ambiante.
- Une fois le maïs éclaté, attendre quelques minutes avant d'ouvrir le sac.
- Ouvrir le sac avec prudence pour prévenir les brûlures lors de l'échappement de la vapeur.
- NE PAS réchauffer les grains qui n'ont pas éclaté ni réutiliser le sac.
- Si le poids du maïs éclaté diffère de ceux indiqués, suivre les instructions sur l'emballage.
- Ne jamais laisser le four sans surveillance.**
- Arrêter le four lorsque les crépitements ralentissent et que l'intervalle entre chacun est de 2 à 3 secondes. La surcuisson pourrait faire brûler le maïs et déclencher un incendie.**
- Il est possible que la durée de cuisson varie quelque peu lorsque plusieurs sacs de maïs sont cuits l'un après l'autre. Cela n'affecte pas les résultats.

Utilisation (suite)

Turbo-décong.

1

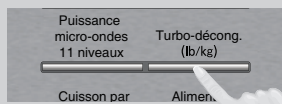
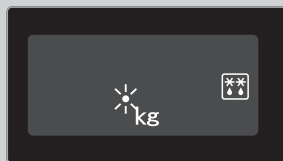

Cette caractéristique permet de faire décongeler les aliments tels que la viande, la volaille et les fruits de mer simplement en programmant selon leur poids. Appuyer sur **Turbo-décong.**

2

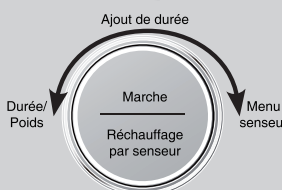
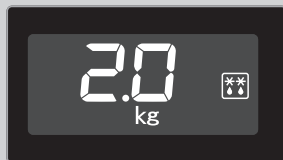

Régler le poids de l'aliment à l'aide de la **Molette**.

3

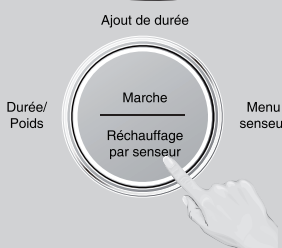

Appuyer sur la **Molette** pour mettre le four en marche. Avec des aliments plus lourds, un bip est émis à mi-décongélation. Si deux bips se font entendre, retourner et/ou réarranger les aliments.

NOTA :

Le poids maximal pour la Turbo-décong. est de 3 kg (6 lb).

Conversion

Utiliser le tableau pour convertir les onces ou centièmes de livre en dixièmes de livre. Pour utiliser la Turbo-décong., entrer le poids de l'aliment en livres (1,0) et dixièmes de livre (0,1). Si le morceau de viande pèse 1,95 lb ou 1 lb 14 oz, entrer 1,9 lb.

Onces	Centième de livre	Dixième de livre
0	,01 à ,05	0,0
1 à 2	,06 à ,15	0,1
3 à 4	,16 à ,25	0,2
5	,26 à ,35	0,3
6 à 7	,36 à ,45	0,4
8	,46 à ,55	0,5
9 à 10	,56 à ,65	0,6
11 à 12	,66 à ,75	0,7
13	,76 à ,85	0,8
14 à 15	,86 à ,95	0,9

Conseils et techniques de décongélation

Avant de congeler :

1. La viande, la volaille et le poisson doivent être congelés sur une ou deux couches seulement. Mettre du papier ciré entre les couches.
2. Emballer avec de la pellicule plastique très résistante, des sacs (indiqués pour congélateur) ou du papier pour congélateur.
3. Retirer le plus d'air possible pour créer un emballage sous vide.
4. Fermer en s'assurant d'une bonne étanchéité. Inscrire la date et la description sur une étiquette.

Décongélation :

1. Retirer l'emballage. Cela permet à l'humidité de s'évaporer et ainsi de réduire les risques de cuisson par le réchauffement des jus des aliments.
2. Placer l'aliment dans un plat pour four à micro-ondes.
3. Déposer les rôtis, côté gras en dessous. Déposer le poulet entier, poitrine en dessous.

4. Sélectionner le niveau d'intensité le plus bas et le temps minimum afin que les aliments ne soient pas complètement décongelés.
5. Égoutter les jus durant la décongélation.
6. Retourner les aliments durant la décongélation.

Après la décongélation :

1. Le centre des gros morceaux peut encore être gelé. La décongélation se termine pendant la durée d'attente.
2. Laisser reposer, couvert, conformément aux instructions de durée d'attente indiquées à la page 18.
3. Rincer les aliments mentionnés au tableau.
4. Les aliments congelés en deux couches devraient être rincés séparément ou devraient avoir une période d'attente plus longue.

ALIMENT	DURÉE DE DÉCONGÉLATION à P3, min (par lb)	PENDANT LA DÉCONGÉLATION	APRÈS LA DÉCONGÉLATION	
			Durée d'attente	Rinçage (Eau froide)
Poisson et fruits de mer [jusqu'à 1,4 kg (3 lb)] Chair de crabe	6	Séparer en morceaux/Réarranger	5 min	OUI
Darnes de poisson	4 à 6	Retourner		
Filets de poisson	4 à 6	Retourner/Réarranger/Protéger les extrémités		
Pétoncles	4 à 6	Séparer/Retirer les morceaux décongelés		
Poisson entier	4 à 6	Retourner		
Viande Viande hachée	4 à 5	Retourner/Retirer les parties décongelées/Protéger les extrémités	10 min	NON
Rôtis [1,1 à 1,8 kg (2½ à 4 lb)]	5 à 8	Retourner/Protéger les extrémités et les parties décongelées	30 min au réfrigérateur	
Côtelettes/Steak	6 à 8	Retourner/Réarranger/Protéger les extrémités et les parties décongelées	5 min	
Côtes/bifteck d'aloyau	6 à 8	Retourner/Réarranger/Protéger les extrémités et les parties décongelées		
Ragoût	4 à 8	Séparer/Réarrangement/Retirer les morceaux décongelés		
Foie (tranches minces)	4 à 6	Égoutter/Retourner/Séparer les morceaux		
Bacon (tranches)	4	Retourner	----	
Volaille Poulet entier [jusqu'à 1,4 kg (3 lb)]	4 à 6	Retourner/Protéger	20 min au réfrigérateur	OUI
Escalope	4 à 6	Séparer/Retourner/Retirer les morceaux décongelés	5 min	
Morceaux de poulet	4 à 6	Séparer/Retourner/Protéger	10 min	
Poulet de Cornouailles	6 à 8	Retourner/Protéger		
Poitrine de dinde [2,3 à 2,7 kg (5 à 6 lb)]	6	Retourner/Protéger	20 min au réfrigérateur	

Utilisation (suite)

Café/Lait

(Exemple: pour réchauffer 2 tasses de café)

1

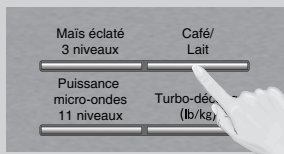
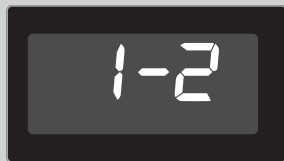

Appuyer sur **Café/Lait** jusqu'à ce que le menu désiré apparaisse à l'écran.

Pression	Menu
un	1 tasse de café (1-1)
deux	2 tasses de café (1-2)
trois	1 tasse de lait (2-1)
quatre	2 tasses de lait (2-2)

2

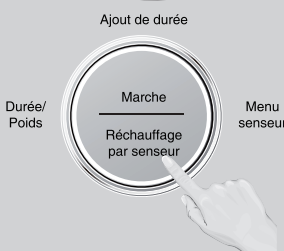
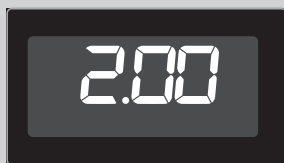

Appuyer sur la **Molette** pour mettre le four en marche. Le réchauffage débute. Le compte à rebours s'amorce à l'écran.

NOTA :

- Si désiré, des ajustements sont possibles avec Plus/Moins. Appuyer une fois sur le bouton **Plus/Moins** pour augmenter la durée de cuisson de 10 % ou deux fois pour diminuer la durée de cuisson de 10 %. Appuyer trois fois sur le bouton **Plus/Moins** pour le paramétrage d'origine. Appuyer sur le bouton **Plus/Moins** avant d'appuyer sur la **Molette**.
- Utiliser une tasse allant au four à micro-ondes.
- Le café et le lait surchauffé peuvent causer une éruption s'ils ne sont pas mélangés à l'air. **Ne pas** réchauffer le café/lait dans le four à micro-ondes sans l'avoir mélangé avant et à mi-cuisson.
- Prendre garde de **ne pas** surchauffer le café/lait avec la fonction Café/Lait. Elle est programmée pour donner des résultats adéquats pour réchauffer de 1 à 2 tasses de café/lait, avec le café à la température de la pièce et le lait, à celle du réfrigérateur. La surchauffe augmente le risque de brûlures ou l'éruption de l'eau. Consulter la page 4, article 19.
- Une tasse de lait équivaut à 200 ml (¾ tasse) à 250 ml (1 tasse) et 1 tasse de café équivaut à 150 ml (⅔ tasse) à 200 ml (¾ tasse).

Réchauffage par senseur (Réchauffage à un bouton) ^{the} GENIUS

Cette caractéristique unique, le senseur intégré Genius®, permet de réchauffer un repas refroidi en appuyant une fois sur la molette. Il n'est pas nécessaire de sélectionner le niveau de puissance ou la durée de cuisson. Le senseur intégré mesure l'humidité des aliments et détermine la durée de cuisson.

1

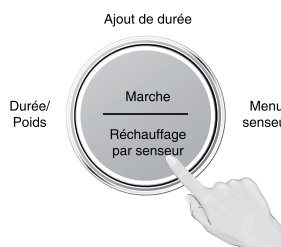

Lorsque le mode deux points ou horloge est affiché, appuyer sur la **Molette** pour mettre le four en marche. Pour réinitialiser le four et retourner au mode Arrêt/Réenclenchement, appuyer deux fois sur **Arrêt/Réenclenchement**. À la fin du réchauffage, cinq bips se font entendre.

NOTA :

- Il faut appuyer sur la molette dans les deux minutes qui suivent la fermeture de la porte. Sinon, la fonction de réchauffage à un bouton sera refusée et des bips se feront entendre. Ouvrir la porte et la refermer pour que la fonction de réchauffage à un bouton puisse être utilisée.
- Il est possible d'ajuster le programme de réchauffage au goût. Après avoir appuyé sur la **Molette**, le symbole +/- s'affiche à l'écran. Appuyer une fois sur le bouton **Plus/Moins** pour augmenter la durée de cuisson de 20 % ou deux fois pour diminuer la durée de cuisson de 20 %. Appuyer trois fois sur le bouton **Plus/Moins** pour le paramétrage d'origine. Cette opération doit être effectuée en 14 secondes. Le mode par défaut est normal.

- Après avoir utilisé la fonction de réchauffage par senseur à quelques reprises, il est possible de modifier le degré de cuisson des aliments à l'aide du bouton **Plus/Moins**.
- Le four calcule automatiquement le temps de réchauffage ou le temps restant.
- Lorsque la vapeur est détectée par le senseur Genius et que deux bips se font entendre, le compte à rebours apparaît à l'écran.

Casseroles : Ajouter 45 à 60 ml (3 à 4 c. à soupe) de liquide; couvrir (avec un couvercle ou une pellicule plastique perforée). Remuer lorsque la durée s'affiche.

Aliments en conserve : Vider le contenu dans un faitout ou un bol de service; couvrir avec un couvercle ou une pellicule plastique perforée. Après le réchauffage, laisser reposer pendant quelques minutes.

Assiette garnie : Disposer les aliments sur l'assiette; garnir de beurre, de sauce, etc. Couvrir avec un couvercle ou une pellicule plastique perforée. Après le réchauffage, laisser reposer pendant quelques minutes.

NE PAS UTILISER LE RÉCHAUFFAGE PAR SENSEUR :

- Pour réchauffer les pains et les pâtisseries. Régler manuellement la durée et l'intensité pour ce type d'aliments.
- Pour réchauffer des aliments crus ou non cuits.
- Lorsque l'intérieur du four est chaud.
- Pour réchauffer des boissons.
- Avec des aliments surgelés.

Utilisation (suite)

Cuisson par senseur

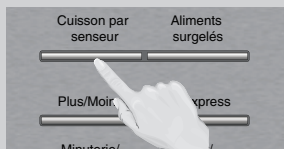

Appuyer sur **Cuisson par senseur** pour sélectionner cette fonction.

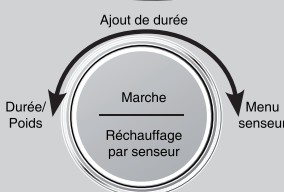
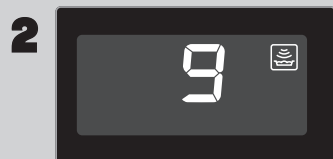

Tourner la **Molette** jusqu'à ce que le numéro correspondant à l'aliment désiré s'affiche à l'écran (*voir le tableau à la page suivante*).

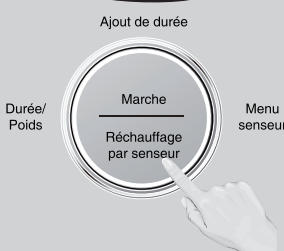
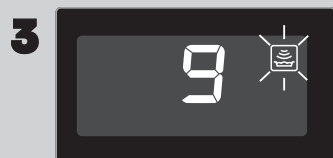

Appuyer sur la **Molette** pour mettre le four en marche. À la fin de la cuisson, 5 bips se font entendre.

Nota :

1. Si désiré, des ajustements sont possibles avec Plus/Moins. Appuyer une fois sur le bouton **Plus/Moins** pour augmenter la durée de cuisson de 20% ou deux fois pour diminuer la durée de cuisson de 20%. Appuyer trois fois sur le bouton **Plus/Moins** pour le paramétrage d'origine. Appuyer sur le bouton **Plus/Moins** avant d'appuyer sur la **Molette**.
2. Après avoir utilisé la fonction de cuisson par senseur à quelques reprises, il est possible de modifier le degré de cuisson de vos aliments à l'aide du bouton **Plus/Moins**.
3. Lorsque la vapeur est détectée par le senseur Genius et que deux bips se font entendre, le compte à rebours apparaît à l'écran.
4. Les fonctions automatiques sont offertes pour faciliter le fonctionnement. Si elles ne procurent pas des résultats satisfaisants ou si les portions sont autres que celles mentionnées à la page 21, sélectionner manuellement la puissance et la durée de cuisson, comme indiqué à la page 14.

Pour de meilleurs résultats avec le SENSEUR GENIUS, suivre ces recommandations :

AVANT le réchauffage ou la cuisson :

1. La température ambiante devrait être inférieure à 35 °C (95 °F).
2. Le poids des aliments devrait excéder 110 g (4 oz).
3. S'assurer que le plateau en verre, l'extérieur des contenants de cuisson et l'intérieur du four à micro-ondes sont secs avant de placer l'aliment dans le four. De l'humidité résiduelle qui devient vapeur peut causer une détection erronée par le senseur.
4. Couvrir les aliments avec un couvercle ou une pellicule plastique perforée. **Ne jamais** utiliser un contenant étanche en plastique; cela peut empêcher la vapeur de s'échapper et trop cuire l'aliment.

PENDANT le réchauffage ou la cuisson :

NE PAS ouvrir la porte du four avant l'émission de deux bips ou l'affichage de la durée de cuisson à l'écran. Autrement, la fuite de vapeur entraînera un réglage imprécis de la durée de cuisson. Après le début du compte à rebours de la durée de cuisson, il est possible d'ouvrir la porte pour remuer, retourner ou réarranger les aliments.

APRÈS le réchauffage ou la cuisson :

Tous les aliments devraient reposer pendant un certain temps.

Aliments surgelés

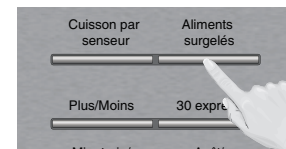

Appuyer sur le bouton **Aliments surgelés** pour sélectionner cette fonction.

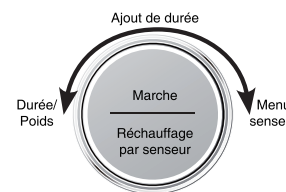

Tourner la **Molette** jusqu'à ce que le numéro correspondant au menu souhaité apparaisse à l'écran (*voir le tableau à la page 22*).

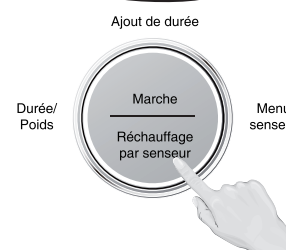

Appuyer sur la **Molette** pour mettre le four en marche. À la fin de la cuisson, 5 bips se font entendre.

NOTA :

Si désiré, des ajustements sont possibles avec **Plus/Moins**. Appuyer une fois sur le bouton Plus/Moins pour augmenter la durée de cuisson de 20 % ou deux fois pour diminuer la durée de cuisson de 20 %. Appuyer trois fois sur le bouton Plus/Moins pour le paramétrage d'origine. Appuyer sur le bouton **Plus/Moins** avant d'appuyer sur la **Molette**.

Utilisation (suite)

Tableau de réchauffage par senseur

Consulter les catégories de réchauffage par senseur dans le tableau ci-dessous.

Menu	Portions/Poids	Conseils
Réchauffage par senseur	110 à 450 g (4 à 16 oz)	Tous les aliments, comme les plats en cocotte, les dîners servis dans une assiette, les soupes, les ragoûts, les plats de pâtes (excepté la lasagne) et les aliments en conserve, doivent être précuits. Les aliments doivent être réchauffés quand ils sont à la température du réfrigérateur ou à celle de la pièce, ne pas réchauffer les produits surgelés avec ce réglage. Ne pas réchauffer dans des contenants en métal ou en plastique, car le temps de réchauffage risque de ne pas être le bon. Couvrir tous les aliments avec un couvercle ou une pellicule plastique perforée. Après le réchauffage, remuer les aliments et laisser reposer, couvert, pendant 3 à 5 minutes avant de servir.

Tableau de cuisson par senseur

Consulter les catégories de cuisson par senseur dans le tableau ci-dessous.

Menu	Portions/Poids	Conseils
1. Gruau	40 à 80 g (½ à 1 tasse)	Placer dans un bol pour four à micro-ondes sans couvercle. Suivre les directives du fabricant pour la préparation.
2. Pommes de terre (percer la peau)	1 à 4 pommes de terre (170 à 220 g) (6 à 8 oz chacune)	Percer chaque pomme de terre avec une fourchette 6 fois en répartissant les trous également sur la surface. Placer la ou les pommes de terre sur un essuie-tout autour du plateau rotatif en verre, à au moins 2,5 cm (1 po) de distance. Ne pas couvrir. Retourner après l'émission de 2 bips. Laisser reposer 5 minutes pour terminer la cuisson.
3. Soupe	250 à 500 ml (1 à 2 tasses)	Verser la soupe dans un bol pour four à micro-ondes. Couvrir avec un couvercle ou une pellicule plastique perforée. Mélanger après la cuisson.
4. Saucisse petit déjeuner	2 à 8 saucisses	Suivre les directives du fabricant pour la préparation des saucisses petit déjeuner précuites. Disposer en forme de rayons.
5. Omelette	2 à 4 œufs	Suivre la recette Omelette de base à la page suivante.
6. Légumes frais	110 à 450 g (4 à 16 oz)	Tous les morceaux doivent avoir la même taille. Laver soigneusement, ajouter 15 ml (1 c. à soupe) d'eau pour chaque 110 g (4 oz) de légumes, puis couvrir avec un couvercle ou une pellicule plastique perforée. Ne pas saler ni mettre de beurre avant la fin de la cuisson.
7. Légumes en conserve	430 g. (15 oz)	Vider le contenu dans un plat de service pour four à micro-ondes. Ne pas couvrir.
8. Riz blanc	110 à 335 g (½ à 1 ½ tasse)	Mettre le riz et l'eau chaude dans un faitout pour four à micro-ondes. Couvrir avec un couvercle ou une pellicule plastique perforée. Laisser reposer pendant 5 à 10 minutes avant de servir. Ajouter 2 parties d'eau pour 1 partie de riz.
9. Riz brun	110 à 335 g (½ à 1 ½ tasse) (maximum)	Mettre le riz et l'eau chaude dans un faitout pour four à micro-ondes. Couvrir avec un couvercle ou une pellicule plastique perforée. Laisser reposer pendant 5 à 10 minutes avant de servir. Ajouter 2 parties d'eau pour 1 partie de riz.
10. Quinoa	¼ à 1 tasse (45 à 180 g)	Verser le quinoa dans un faitout de 1,5 à 3 litres (6 à 12 tasses) pour four à micro-ondes. Ajouter 2 parties d'eau pour 1 partie de quinoa. Pour 45 g (¼ tasse), tripler la quantité d'eau au besoin. Couvrir avec un couvercle ou une pellicule plastique perforée. Après l'émission de 2 bips, remuer. Laisser reposer pendant 14 minutes avant de servir.
11. Pâtes	55 à 220 g (2 à 8 oz)	Déposer 55 g (2 oz) de pâtes avec 750 ml (3 tasses) d'eau chaude du robinet dans un faitout de 2 litres (8 tasses) pour four à micro-ondes, ajouter du sel et de l'huile au goût, puis couvrir avec un couvercle ou une pellicule plastique perforée. Pour 110 g (4 oz) de pâtes, utiliser 1 000 ml (4 tasses) d'eau chaude du robinet, pour 165 ml (6 oz) de pâtes, utiliser 1 500 ml (6 tasses) d'eau chaude du robinet dans un faitout de 3 litres (12 tasses), pour 220 g (8 oz) de pâtes, utiliser 1 750 ml (7 tasses) d'eau chaude du robinet.
12. Ragoût	4 portions	Dans un faitout de 3 litres (12 tasses), émietter 450 g (1 lb) de bœuf haché maigre et incorporer 2 oignons moyens hachés, 1,25 g (¼ c. à thé) de morceaux d'ail séché. Couvrir avec un film de plastique et faire cuire à P10 pendant 6 minutes. Mélanger après la cuisson. Égoutter. Ajouter 450 g (10 oz) de haricots pinto ou rouges, 425 g (15 oz) de tomates étuvées (en morceaux), 425 g (15 oz) de sauce tomate, 5 g (1 c. à thé) de sel et 30 à 45 g (2 à 3 c. à soupe) de poudre de chili. Couvrir avec un couvercle et faire cuire avec la sélection Ragoût. Après l'émission de 2 bips, remuer. Recouvrir et appuyer sur « Marche ». Mélanger après la cuisson. Couvrir à nouveau et laisser reposer pendant 7 minutes avant de servir.
13. Casserole	4 à 6 portions	Suivre les recettes de plats préparés à la page suivante.
14. Viande hachée	450 - 900 g (16 - 32 oz)	Émietter la viande dans un bol en verre ou une passoire. Couvrir avec un couvercle ou une pellicule plastique perforée. Les jus devraient être clairs. Égoutter.
15. Filets de poisson	110 à 450 g (4 à 16 oz)	Disposer en une seule couche. Couvrir avec un couvercle ou une pellicule plastique perforée.

Utilisation (suite)

Tableau des aliments surgelés

Consulter les catégories d'aliments surgelés dans le tableau ci-dessous.

Menu	Serving/Weight	Hints
16. Mets surgelés	220 à 800 g (8 à 28 oz)	Suivre les directives du fabricant pour la préparation. Après les 2 bips, remuer ou redistribuer. Retirer la pellicule plastique avec soin après la cuisson en l'éloignant du visage pour éviter les brûlures dues à la vapeur. Si du temps supplémentaire est requis, continuer à cuire manuellement.
17. Pizza surgelée (tranche)	220 g (8 oz)	Suivre les directives du fabricant pour la préparation. Ajouter du temps de cuisson au besoin.
18. Légumes surgelés	170 à 450 g (6 à 16 oz)	Mettre les légumes dans le contenant de cuisson. Ajouter 30 ml (2 c. à soupe) d'eau et couvrir avec un couvercle ou une pellicule plastique perforée. Ne pas saler ni mettre de beurre avant la fin de la cuisson. (Ne convient pas aux légumes dans le beurre ou en sauce.)
19. Repas surgelés	300 à 450 g (11 à 16 oz)	Suivre les directives du fabricant pour couvrir ou enlever les couvercles. Ne pas utiliser de plats congelés dans des contenants en aluminium. Après les 2 bips, remuer ou redistribuer.
20. Pochette sandwich surgelée	1 sandwich (128 g) (4,5 oz)	Suivre les directives du fabricant pour la préparation.

Recette

OMELETTE

Recette d'omelette de base

15 ml (1 c. à soupe) de beurre ou de margarine

2 œufs

30 ml (2 c. à soupe) de lait

Sel et poivre noir moulu, facultatif

Chauffer le beurre dans une assiette à tarte de 23 cm (9 po) pour four à micro-ondes pendant 20 secondes à P10, ou jusqu'à ce qu'il soit fondu.

Tourner l'assiette pour enrober le fond de beurre fondu. Entre-temps, combiner le reste des ingrédients dans un bol séparé, battre ensemble et verser dans l'assiette à tarte. Couvrir avec une pellicule plastique perforée et faire cuire avec la sélection OMELETTE. Laisser reposer 2 minutes. À l'aide d'une spatule, détacher les bords de l'omelette de l'assiette, plier en trois et servir. **Toujours battre les œufs avant de confectionner l'omelette.**

Portions : 1 portion

NOTA : Doubler les quantités pour une omelette à 4 œufs.

Casserole

225 g (8 oz) de bœuf haché maigre

½ petit oignon, haché

¼ poivron vert, haché

110 g (½ tasse) de céleri haché

430 g (15 oz) de sauce tomate en conserve

150 ml (2/3 tasse) d'eau

110 g (½ tasse) de macaroni en coudes non cuits

2 g (½ c. à thé) de persil

1 g (¼ c. à thé) de sel

poivre noir moulu au goût

50 g (¼ tasse) de fromage cheddar râpé

Dans un plat de 4 L (4 pintes), bien mélanger tous les ingrédients, sauf le fromage. Couvrir avec une pellicule plastique ou un couvercle. Placer le plat sur le plateau en verre. Cuire en utilisant la sélection CASSEROLE. Saupoudrer de fromage. Laisser reposer, couvert, pendant 10 minutes avant de servir.

Portions : 4 à 6 portions

Conseils pratiques

Aliment	Intensité	Durée de cuisson (en minutes)	Directives
Bacon réfrigéré, pour séparer 450 g (1 lb)	P10 (ÉLEVÉE)	30 s	Déballer et placer dans un plat pour four micro-ondes. Après réchauffage, séparer à l'aide d'une spatule en plastique.
Cassonade , à ramollir, 250 ml (1 tasse)	P10 (ÉLEVÉE)	20 - 30 s	Mettre la cassonade dans un plat allant au four à micro-ondes avec une tranche de pain. Couvrir avec un couvercle ou une pellicule plastique.
Beurre réfrigéré, à ramollir, 1 bâton, 110 g (4 oz) Beurre réfrigéré, à fondre, 1 bâton, 110 g (4 oz)	P3 (MOY.-FAIBLE) P6 (MOYENNE)	1 1 ½ à 2	Déballer et placer dans un plat pour four micro-ondes. Retirer l'emballage et déposer le beurre dans un plat pour micro-ondes. Couvrir avec un couvercle ou une pellicule plastique perforée.
Chocolat , à fondre, 1 carré, 28 g (1 oz) Brisures de chocolat , à fondre, 125 ml (½ tasse)	P6 (MOYENNE) P6 (MOYENNE)	1 à 1 ½ 1 à 1 ½	Déballer et placer dans un plat pour four micro-ondes. Après le chauffage, remuer jusqu'à complètement fondu. <i>NOTA : Le chocolat garde sa forme quand il est ramolli.</i>
Noix de coco , à griller, 125 ml (½ tasse)	P10 (ÉLEVÉE)	1	Placer dans un plat pour four micro-ondes. Remuer toutes les 30 secondes.
Fromage à la crème , à ramollir, 220 g (8 oz)	P3 (MOY.-FAIBLE)	1 à 2	Déballer et placer dans un bol pour four micro-ondes.
Boeuf haché , à brunir, 450 g (1 lb)	P10 (ÉLEVÉE)	4 à 5	Émietter dans une passoire pour four micro-ondes déposée dans un autre plat. Couvrir avec une pellicule plastique. Remuer à deux reprises. Égoutter.
Légumes , pour cuire, Frais (225 g) (½ lb) Surgelés (280 g) (10 oz) En conserve (430 g) (15 oz)	P8 P8 P8	3½ à 4 3½ à 4 3½ à 4	Tous les morceaux doivent avoir la même taille. Laver soigneusement, ajouter 15 ml (1 c. à soupe) d'eau pour chaque 125 ml (½ tasse) de légumes, puis couvrir avec un couvercle ou une pellicule plastique perforée. Ne pas saler ni mettre de beurre avant la fin de la cuisson. Laver soigneusement, ajouter 15 ml (1 c. à soupe) d'eau pour chaque 125 ml (½ tasse) de légumes, puis couvrir avec un couvercle ou une pellicule plastique perforée. Ne pas saler ni mettre de beurre avant la fin de la cuisson. (Ne convient pas aux légumes dans le beurre ou en sauce.) Vider le contenu dans un plat de service pour four à micro-ondes. Ne pas couvrir.
Pommes de terre au four, (6 oz à 8 oz chacune) (170 – 220 g) 1 portion 2 portions	P8 P8	3½ à 4 6 à 7	Percer chaque pomme de terre avec une fourchette 6 fois en répartissant les trous également sur la surface. Placer la ou les pommes de terre sur un essuie-tout autour du plateau rotatif en verre, à au moins 2,5 cm (1 po) de distance. Ne pas couvrir. Laisser reposer 5 minutes pour terminer la cuisson.
Serviettes à main , pour réchauffer	P10 (ÉLEVÉE)	20 à 30 s	Tremper dans de l'eau et tordre. Déposer dans un plat pour four micro-ondes. Réchauffer et utiliser immédiatement.

Conseils pratiques (suite)

Aliment	Intensité	Durée de cuisson (en minutes)	Directives
Crème glacée, à ramollir, 2 L (8 tasses)	P3 (MOY.-FAIBLE)	1 à 1 ½	Vérifier souvent pour empêcher qu'elle ne fonde.
Liquide, pour faire bouillir de l'eau ou du bouillon, etc. 250 ml (1 tasse, 8 oz) 500 ml (2 tasses, 16 oz)	P10 (ÉLEVÉE) P10 (ÉLEVÉE)	1 ½ à 2 2 ½ à 3	Le réchauffage des liquides non mélangés peut produire un débordement dans le four micro-ondes. Ne pas chauffer les liquides dans le four micro-ondes sans les remuer d'abord.
Liquide, pour réchauffer une boisson, 250 ml (1 tasse, 8 oz) 500 ml (2 tasses, 16 oz)	P7 (MOY.-ÉLEVÉE) P7 (MOY.-ÉLEVÉE)	1 ½ à 2 2 ½ à 3	
Noix, à griller 375 ml (1 ½ tasse)	P10 (ÉLEVÉE)	3 à 4	
Graines de sésame, à griller, 60 ml (¼ tasse)	P10 (ÉLEVÉE)	2 à 2 ½	Placer dans un petit bol pour four micro-ondes. Remuer à deux reprises.
Tomates, pour retirer la peau (une à la fois)	P10 (ÉLEVÉE)	30 s	Mettre la tomate dans un bol pour four micro-ondes avec de l'eau bouillante. Submerger complètement. Retirer et peler. Recommencer pour chaque tomate .
Pour enlever les Odeurs du four	P10 (ÉLEVÉE)	5	Mélanger de 250 à 375 ml (1 à 1 ½ tasse) d'eau avec le jus et la pelure d'un citron dans un bol de 2 L (8 tasses) pour micro-ondes. Après la durée indiquée, essuyer le four avec un linge humide. Ou bien, utiliser plusieurs clous de girofle entiers trempés dans 60 ml (¼ tasse) de vinaigre et 250 ml (1 tasse) d'eau.

Caractéristiques des aliments

Os et matières grasses

Les deux influencent la cuisson. Les os conduisent irrégulièrement la chaleur. Il peut y avoir surcuisson de la viande qui entoure l'extrémité des gros os, tandis que celle placée sous un gros os, tel un jambon, peut ne pas être tout à fait cuite. Les matières grasses absorbent plus rapidement les micro-ondes et risquent d'engendrer une surcuisson des viandes.



Densité

Les aliments poreux comme les pains, gâteaux ou roulés cuisent plus rapidement que les aliments compacts et lourds, tels que les pommes de terre et les rôtis. Faire attention lors du réchauffage des aliments avec un centre à consistance différente, tels les beignes. Les aliments avec le centre à haute teneur en sucre, eau ou gras attirent plus de micro-ondes (p. ex. : la gelée dans les beignes). La gelée à l'intérieur des beignes peut être très chaude même si le beigne n'est que tiède. Afin d'éviter des brûlures, laisser reposer afin de refroidir le centre.

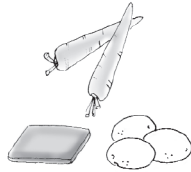

Quantité

La cuisson de deux pommes de terre prend plus de temps que celle d'une seule. Ainsi, la durée de cuisson augmente avec la quantité d'aliments. La surcuisson diminue l'humidité dans l'aliment et pourrait causer un incendie. S'assurer de ne pas laisser le four à micro-ondes sans surveillance lors de la cuisson.



Forme

Les aliments de même forme cuisent plus uniformément. L'extrémité fine d'un pilon cuit donc plus vite que le gros bout. Compenser les différences de forme des aliments en plaçant les parties minces vers le centre et les grosses vers l'extérieur.



Taille

Les petites portions et les parties minces cuisent plus rapidement que les grosses.



Température de départ

Les aliments à la température de la pièce prennent moins de temps à cuire que ceux qui sortent du réfrigérateur ou du congélateur.



Techniques de cuisson

Perçage

La peau, la pelure ou la membrane de certains aliments doit être percée, fendue ou pelée avant la cuisson pour permettre à la vapeur de s'échapper. Percer les huîtres, les palourdes, les foies de poulet, les pommes de terre et les légumes entiers. La peau des pommes ou des pommes de terre nouvelles doit être fendue ou retirée d'au moins 2,5 cm (1 po) avant la cuisson. Percer ou fendre les saucisses et le saucisson polonais. Ne pas faire cuire ou réchauffer des œufs entiers, avec ou sans leur coquille. La vapeur accumulée dans les œufs entiers peut les faire exploser et causer des dommages au four ou des blessures. Par contre, il est possible de réchauffer des œufs durs TRANCHÉS ou de faire cuire des œufs BROUILLÉS.

Apparence

La couleur des aliments cuits aux micro-ondes peut différer de celle des aliments cuits au four conventionnel. Il est possible d'améliorer l'apparence des viandes et de la volaille en les badigeonnant de sauce Worcestershire, de sauce barbecue ou de sauce à brunir et de margarine ou de beurre fondu. Pour les pains éclair et les muffins, la cassonade peut remplacer le sucre granulé. La surface peut également être saupoudrée d'épices foncées avant la cuisson.

Espacement

Les aliments individuels, tels les pommes de terre, les petits gâteaux et les amuse-gueules, cuiront plus uniformément s'ils sont placés à une distance égale les uns des autres. Si possible, disposer les aliments en cercle.

Couvercle

Tout comme la cuisson au four conventionnel, l'humidité des aliments s'évapore durant la cuisson au four à micro-ondes. Un couvercle de faitout ou une pellicule plastique sont utilisés pour un meilleur scellage. Lors de l'utilisation d'une pellicule plastique, replier certains rebords du plastique sur lui-même pour permettre à la vapeur de s'échapper. Selon le mode d'emploi de la recette, desserrer ou enlever la pellicule plastique pendant la durée d'attente. Afin de prévenir les brûlures causées par la vapeur, s'assurer de tenir les couvercles en verre ou les pellicules plastiques loin du corps lors de leur retrait. Le papier ciré et les essuie-tout permettent aussi de conserver l'humidité des aliments à divers degrés.

Protection

Les parties minces de la viande et de la volaille cuisent plus rapidement. Afin de prévenir la surcuisson de ces parties, les protéger au moyen de morceaux de papier d'aluminium. Des cure-dents en bois peuvent être utilisés pour maintenir le papier d'aluminium en place.

▲ ATTENTION lors de l'utilisation de papier d'aluminium. Il y a risque de production d'étincelles si l'aluminium est trop proche des parois du four, ce qui pourrait causer des dommages au four.

Durée de cuisson

Les durées de cuisson peuvent varier selon la forme de l'aliment, la température de départ et les préférences régionales. Toujours commencer la cuisson des aliments à partir du temps de cuisson le plus court proposé dans la recette et vérifier si l'aliment est suffisamment cuit. Si l'aliment nécessite une cuisson plus longue, continuer la cuisson. Il est plus facile d'ajouter du temps de cuisson à un aliment pas assez cuit. Une fois qu'il est trop cuit, il n'y a plus rien à faire.

Caractéristiques des aliments (suite)

Mélange

Il est nécessaire de remuer les aliments pendant la cuisson au four à micro-ondes. Amener la portion cuite du bord vers le centre et la portion moins cuite du centre vers l'extérieur du plat.

Réarrangement

Réarranger les petits aliments tels les morceaux de poulet, les crevettes, les galettes de hamburger et les côtelettes de porc. Réarranger les extrémités vers le centre et vice-versa.

Retournement

Il est impossible de remuer certains aliments pour redistribuer la chaleur. Quelquefois, l'énergie des micro-ondes se concentre dans une partie de l'aliment. Pour assurer l'uniformité de la cuisson, ces aliments doivent être retournés. À la mi-cuisson, retourner les plus gros aliments tels les rôtis ou la dinde.

Durée d'attente

La plupart des aliments continuent à cuire par conduction lorsque le four s'éteint. La température interne de la viande protégée par du papier d'aluminium augmente de 3 °C à 8 °C (5 °F à 15 °F) en période d'attente de 10 à 15 minutes. Les légumes et les casseroles nécessitent moins de temps d'attente, mais cette période est nécessaire pour permettre la cuisson interne du centre des aliments sans brûler les extrémités.

Vérification de la cuisson

Les fours à micro-ondes nécessitent la même vérification de cuisson que les fours conventionnels. La viande est cuite lorsqu'elle est tendre sous la fourchette ou qu'elle se coupe facilement. La volaille est cuite lorsque le jus est transparent et que les pilons se détachent facilement. Le poisson est cuit lorsqu'il est opaque et qu'il s'effrite facilement. Les gâteaux sont cuits lorsqu'un cure-dent ou une sonde à gâteau est inséré et en ressort propre.

Vérifier les aliments pour s'assurer qu'ils ont été cuits aux températures recommandées.

Pour vérifier le degré de cuisson, insérer un thermomètre à viande dans une partie épaisse ou dense loin du gras ou des os. NE JAMAIS laisser le thermomètre dans l'aliment pendant la cuisson, sauf s'il est homologué à cette fin.

Cuire les aliments jusqu'à l'atteinte des températures internes minimales avec un thermomètre pour aliments avant de les retirer du four. Selon le choix personnel, il est possible de poursuivre la cuisson à de plus hautes températures.

Produit	Température interne minimale et durée d'attente
Steaks, côtelettes et rôtis de bœuf, porc, veau et agneau	63 °C (145 °F) et laisser reposer au moins 3 minutes
Viande hachée	71 °C (160 °F)
Jambon, frais ou fumé (non cuit)	63 °C (145 °F) et laisser reposer au moins 3 minutes.
Jambon entièrement cuit (réchauffer)	Réchauffer les jambons cuits emballés dans des usines homologuées à 60 °C (140 °F); tous les autres à 74 °C (165 °F).
Toutes les volailles (poitrines, oiseau entier, pattes, cuisses, ailes, volaille hachée et farce)	74 °C (165 °F)
Oeufs	71 °C (160 °F)
Poisson et crustacés	63 °C (145 °F)
Restants	74 °C (165 °F)
Casseroles	74 °C (165 °F)

Nettoyage et entretien

Les instructions ci-dessous et celles de la page suivante concernent le nettoyage de chaque partie du four.

AVANT LE NETTOYAGE : Débrancher le cordon d'alimentation. Si la prise n'est pas accessible, laisser la porte du four ouverte pendant le nettoyage.

APRÈS LE NETTOYAGE : Veiller à placer l'anneau à galets et le plateau en verre dans la bonne position et appuyer sur le bouton **Arrêt/Réencenchement** pour rétablir l'affichage normal.

1. **Surfaces extérieures :** Nettoyer avec un chiffon humide. Afin de prévenir tout risque d'endommager les pièces internes, ne laisser aucun liquide s'infiltrer par les événements d'aération.
2. **Étiquette :** Ne pas la retirer. Essuyer avec un linge humide.
3. **Intérieur du four :** Essuyer avec un linge humide après chaque utilisation. Un détergent doux peut être utilisé au besoin. Ne pas utiliser un détergent puissant ou de la poudre à récurer.
4. **Porte du four :** Essuyer avec un chiffon doux toute vapeur accumulée sur la surface intérieure ou sur le pourtour extérieur de la porte. Pendant la cuisson, les aliments dégagent toujours de la vapeur. (Il peut arriver qu'il y ait condensation sur des surfaces plus froides, telles que la porte du four. Ce phénomène est tout à fait normal.) La surface intérieure est recouverte d'une pellicule isolante contre la chaleur et la vapeur. **NE PAS la retirer.**
5. **Sole de la cavité du four :** Nettoyer la sole du four avec un chiffon humecté de détergent doux ou de nettoyant à vitre, puis essuyer.
6. **Couvercle du guide d'ondes :** Ne pas retirer le couvercle du guide d'ondes. **Il est important de conserver propre le couvercle tout comme l'intérieur du four, sinon il pourrait être endommagé.**
7. **Panneau des commandes :** Dans le cas où le panneau des commandes deviendrait mouillé, l'essuyer avec un chiffon sec. Ne pas utiliser un détergent puissant ou de la poudre à récurer.
Pour certains modèles : Le panneau des commandes et le bouton d'ouverture de la porte sont recouverts d'une pellicule protectrice amovible afin de prévenir les éraflures durant le transport. Des petites bulles peuvent se former sous cette pellicule; dans un tel cas, retirer la pellicule protectrice en appliquant du ruban-cache ou du ruban adhésif dans un coin exposé et en tirant délicatement.
8. **Plateau en verre :** Retirer le plateau et le laver dans de l'eau savonneuse ou le mettre au lave-vaisselle.
9. **Anneau à galets :** L'anneau à galets peut être lavé dans de l'eau savonneuse ou dans un lave-vaisselle. S'assurer de garder ces pièces propres afin d'éviter tout bruit excessif.

COMME TOUT AUTRE APPAREIL DE CUISSON, LES FOURS À MICRO-ONDES NÉCESSITENT LE MÊME NIVEAU DE SOIN POUR ÉVITER LA SURCHAUFFE OU LES DOMMAGES. IL EST IMPORTANT DE CONSERVER PROPRE ET SEC L'INTÉRIEUR DU FOUR. LES RÉSIDUS D'ALIMENTS ET LA CONDENSATION PEUVENT PRODUIRE DE LA ROUILLE OU DES ÉTINCELLES ET ENDOMMAGER LE FOUR. APRÈS UTILISATION DU FOUR, ESSUYER TOUTES LES SURFACES, INCLUANT LES ÉVÉNENTS D'AÉRATION, LES JOINTS D'ÉTANCHÉITÉ ET SOUS LE PLATEAU EN VERRE.

NOTA :

1. Nettoyer le four avec un chiffon doux humecté d'eau savonneuse après la cuisson. Ne pas laisser la graisse s'accumuler à l'intérieur du four afin de prévenir la formation de fumée pendant l'utilisation.
2. **NE PAS VAPORISER DIRECTEMENT À L'INTÉRIEUR DU FOUR.**
Ne pas utiliser de nettoyeur à vapeur pour le nettoyage.
3. Illustration à titre de référence seulement.

Achat des accessoires



Faire l'achat en ligne de pièces, accessoires et manuels d'utilisation pour tous les produits Panasonic en visitant notre site Web à :
shop.panasonic.ca

Pièces de rechange disponibles

Manuel de l'utilisateur (ce manuel)	F0003CW00CW
Plateau en verre	F06014W00AP
Anneau à galets	F290DBP20AP

Guide de dépannage

Avant de communiquer avec un centre de service, consulter ce qui suit, car la plupart des problèmes peuvent être corrigés par les solutions proposées.

Problème	Solution
Le four crée des interférences sur le téléviseur.	Certains appareils (radios, téléviseurs, appareils Wi-Fi, téléphones sans fil, moniteurs pour bébé, appareils Bluetooth et autres) peuvent subir de l'interférence lors du fonctionnement du four à micro-ondes. Ces interférences sont semblables à celles produites par les mélangeurs, aspirateurs, séchoirs à cheveux, etc. Elles n'indiquent pas une défectuosité du four.
De la condensation s'accumule sur la porte et de l'air chaud s'échappe des événements d'aération.	Pendant la cuisson, de la vapeur et de la chaleur s'échappent de l'aliment. La majorité de cette vapeur et chaleur est évacuée avec l'air qui circule dans le four. Toutefois, une partie de la vapeur peut se condenser sur les parois froides telle la porte du four. Ce phénomène est normal. Essuyer le four après usage (voir à la page 27).
Le four ne fonctionne pas.	Le four n'est pas correctement branché ou doit être redémarré; débrancher le four, attendre dix secondes, puis le rebrancher. Le disjoncteur est déclenché ou le fusible a sauté; enclencher le disjoncteur ou remplacer le fusible. La prise secteur est défectueuse; brancher un autre appareil dans la prise et vérifier son fonctionnement.
La cuisson ne peut débuter.	La porte n'est pas complètement fermée; fermer correctement la porte. La Molette n'a pas été appuyée après la programmation; appuyer sur la Molette . Un autre programme est déjà en mémoire; appuyer sur Arrêt/Réenclenchement pour annuler la programmation en mémoire et reprogrammer le four. La programmation est erronée; recommencer la programmation selon les directives du manuel d'utilisation. Le bouton Arrêt/Réenclenchement a été appuyé accidentellement; recommencer la programmation du four.
Le plateau en verre est instable.	Le plateau en verre ne repose pas adéquatement sur l'anneau à galets ou il y a des particules d'aliment sous l'anneau; retirer le plateau en verre et l'anneau à galets. Nettoyer avec un linge humide et remettre l'anneau à galets et le plateau en verre correctement en place.
Durant le fonctionnement, le plateau en verre est bruyant.	L'anneau à galets et la sole du four sont sales; les nettoyer selon les directives de Nettoyage et entretien (voir à la page 27).
L'indication «  » apparaît à l'écran.	Le SYSTÈME DE VERROUILLAGE a été activé en appuyant trois fois sur le bouton Arrêt/Réenclenchement ; désactiver le SYSTÈME DE VERROUILLAGE en touchant Arrêt/Réenclenchement trois fois.
Le «  » clignote à l'écran.	Le VERROU DE PORTE POUR LA SÉCURITÉ DES ENFANTS a été activé. Déverrouiller le VERROU DE PORTE POUR LA SÉCURITÉ DES ENFANTS en appuyant une fois sur Minuterie/Horloge , puis en appuyant sur le bouton d'ouverture de la porte.
La cuisson s'arrête et rien n'apparaît à l'écran.	Si rien n'apparaît à l'écran, il y a un problème avec le système de production de micro-ondes; communiquer avec un centre de service agréé (voir à la page suivante).

GARANTIE

Panasonic Canada Inc.
5770, Ambler Drive, Mississauga (Ontario) L4W 2T3
PRODUIT Panasonic – GARANTIE LIMITÉE

Panasonic Canada Inc. garantit que ce produit est exempt de défauts de matériaux et de main-d'oeuvre dans un contexte d'utilisation normale pendant la période indiquée ci-après à compter de la date d'achat original et, dans l'éventualité d'une défectuosité, accepte, à sa discrétion, de (a) réparer le produit avec des pièces neuves ou remises à neuf, (b) remplacer le produit par un produit neuf ou remis à neuf d'une valeur équivalente ou (c) rembourser le prix d'achat. La décision de réparer, remplacer ou rembourser appartient à Panasonic Canada Inc.

Catégorie	Type de service	Pièces	Main-d'oeuvre	Tube magnétron
Four micro-ondes de comptoir <i>(sauf les modèles Prestige)</i>	En atelier	1 an	1 an	4 ans supplémentaires (pièce seulement)
Four micro-ondes de comptoir (modèles Prestige) <i>(Genius Prestige, Genius Prestige Plus et Genius Prestige Grill)</i>	À domicile	2 ans	2 ans	3 ans supplémentaires (pièce seulement)
Four micro-ondes à convection	À domicile	2 ans	2 ans	3 ans supplémentaires (pièce seulement)
Four micro-ondes à hotte intégrée	À domicile	2 ans	2 ans	3 ans supplémentaires (pièce seulement)

Le service à domicile n'est offert que dans les régions accessibles par routes et situées dans un rayon de 50 km d'un centre de service Panasonic agréé.

La présente garantie n'est fournie qu'à l'acheteur original d'un des produits de marque Panasonic indiqués plus haut, ou à la personne l'ayant reçu en cadeau, vendu par un détaillant Panasonic agréé au Canada et utilisé au Canada. Le produit ne doit pas avoir été « vendu tel quel » et doit avoir été livré à l'état neuf dans son emballage d'origine.

POUR ÊTRE ADMISSIBLE AUX SERVICES AU TITRE DE LA PRÉSENTE GARANTIE, LA PRÉSENTATION D'UN REÇU D'ACHAT OU DE TOUTE AUTRE PIÈCE JUSTIFICATIVE DE LA DATE D'ACHAT ORIGINAL, INDIQUANT LE MONTANT PAYÉ ET LE LIEU DE L'ACHAT, EST REQUISE.

RESTRICTIONS ET EXCLUSIONS

La présente garantie COUVRE SEULEMENT les défaillances attribuables à un défaut des matériaux ou à un vice de fabrication et NE COUVRE PAS l'usure normale ni les dommages esthétiques. La présente garantie NE COUVRE PAS NON PLUS les dommages subis pendant le transport, les défaillances causées par des produits non fournis par **Panasonic Canada Inc.**, ni celles résultant d'un accident, d'un usage abusif ou impropre, de négligence, d'une manutention inadéquate, d'une mauvaise application, d'une altération, d'une installation ou de réglages impropres, d'un mauvais réglage des contrôles de l'utilisateur, d'un mauvais entretien, d'une surtension temporaire, de la foudre, d'une modification, de la pénétration de sable, de liquides ou d'humidité, d'une utilisation commerciale (dans un hôtel, un bureau, un restaurant ou tout autre usage par affaires ou en location), d'une réparation effectuée par une entité autre qu'un centre de service Panasonic agréé ou encore d'une catastrophe naturelle.

Les ampoules des fours-hottes sont exclues de la présente garantie.

L'installation du four micro-ondes avec un nécessaire d'encastrement autre que celui de Panasonic annulera cette garantie.

CETTE GARANTIE LIMITÉE ET EXPRESSE REMPLACE TOUTE AUTRE GARANTIE, EXPRESSE OU IMPLICITE, INCLUANT LES GARANTIES IMPLICITES DU CARACTÈRE ADÉQUAT POUR LA COMMERCIALISATION ET UN USAGE PARTICULIER. PANASONIC CANADA INC. N'AURA D'OBLIGATION EN AUCUNE CIRCONSTANCE POUR TOUT DOMMAGE DIRECT, INDIRECT OU CONSÉCUTIF RÉSULTANT DE L'UTILISATION DE CE PRODUIT OU DÉCOULANT DE TOUTE DÉROGATION À UNE GARANTIE EXPRESSE OU IMPLICITE. (À titre d'exemples, cette garantie exclut les dommages relatifs à une perte de temps, le transport jusqu'à et depuis un centre de service agréé, la perte ou la détérioration de supports ou d'images, de données ou de tout autre contenu en mémoire ou enregistré. Cette liste n'est pas exhaustive et n'est fournie qu'à des fins explicatives.)

Certaines juridictions ne reconnaissent pas les exclusions ou limitations de dommages indirects ou consécutifs, ou les exclusions de garanties implicites. Dans de tels cas, les limitations stipulées ci-dessus peuvent ne pas être applicables. La présente garantie vous confère des droits précis; vous pourriez aussi avoir d'autres droits pouvant varier selon votre province ou territoire de résidence.

SERVICE SOUS GARANTIE

ASSISTANCE TECHNIQUE

Pour tout renseignement sur les produits et de l'assistance technique, veuillez visiter notre page Soutien : www.panasonic.ca/french/support

RÉPARATIONS

Veuillez localiser le centre de service agréé le plus près de chez vous : panasonic.ca/french/support/servicentrelocator

EXPÉDITION D'UN PRODUIT À UN CENTRE DE SERVICE

Emballage soigneusement, de préférence dans son carton d'origine, et expédiez, frais de port prépayé et suffisamment assuré.
Accompagnez le tout d'une description de la défectuosité présumée et d'une pièce justificative de la date d'achat original.

Spécifications

Alimentation	120 V, 60 Hz
Consommation	12,3 A, 1 460 W
Intensité*	1 200 W
Fréquence d'utilisation	2 450 MHz
Dimensions extérieures (L x H x P)	555 mm x 304 mm x 493 mm (21 7/8 po x 11 15/16 po x 19 1/8 po)
Dimensions de la cavité du four (L x H x P)	398 mm x 210 mm x 470 mm (15 11/16 po x 8 1/4 po x 18 1/2 po)
Poids net.....	Environ 14,3 kg (31,5 lb)

*Essai CEI

Sujet à changements sans préavis.

Renseignements sur le nécessaire d'encastrement

Nécessaire d'encastrement 24 po

N° de modèle	NN-TK714S
Dimensions extérieures (L x H)	596 mm x 410 mm (23 1/2 po x 16 1/8 po)
Ouverture dans l'armoire (L x H x P)	600 mm x 395 mm x 533 mm (23 3/8 po x 15 5/16 po x 21 po)

Nécessaire d'encastrement 27 po

N° de modèle	NN-TK72LS/NN-TK722S
Dimensions extérieures (L x H)	684 mm x 419 mm (27 po x 16 1/2 po)
Ouverture dans l'armoire (L x H x P)	648 mm x 389 mm x 533 mm (25 1/2 po x 15 3/16 po x 21 po)

Nécessaire d'encastrement 30 po

N° de modèle	NN-TK73LS/NN-TK732S
Dimensions extérieures (L x H)	760 mm x 419 mm (30 po x 16 1/2 po)
Ouverture dans l'armoire (L x H x P)	724 mm x 389 mm x 533 mm (28 1/2 po x 15 3/16 po x 21 po)

Détails :

	Enjoliveur	Armoire
NN-TK722/TK732SSAP	avec volet d'aération	Les deux (avec et sans évent d'aération arrière)
NN-TK72L/TK73LSSAP	sans volet d'aération (plat)	Avec évent d'aération arrière seulement

Pour vos dossiers

Le numéro de série de ce produit peut se trouver à l'arrière du four ou sur le côté gauche du panneau des commandes. Inscrire le numéro de modèle et le numéro de série de ce four dans l'espace fourni et conserver ce manuel comme archive permanente de votre achat pour des références futures.

N° de modèle _____

N° de série _____

Date de l'achat _____