

Laundry Combo

Manuel d'utilisation

WD90F53AV*

SAMSUNG

Sommaire

Consignes de sécurité	4
Remarques importantes sur les consignes de sécurité	4
Symboles de sécurité importants	4
Consignes de sécurité importantes	8
AVERTISSEMENT CONCERNANT LA PROPOSITION 65 DE L'ÉTAT DE CALIFORNIE	9
Avertissements importants concernant l'installation	10
Mises en garde concernant l'installation	11
Avertissements importants concernant l'utilisation	12
Mises en garde concernant l'utilisation	13
Avertissements importants concernant le nettoyage	18
Précautions pour prévenir le gel	18
Notification de réglementation	19
Avis concernant la FCC	19
Notification IC	21
Déclaration de logiciel open source	22
Informations relatives aux mises à jour de sécurité	22
Installation	23
Conditions d'installation principales	23
Choix de l'emplacement d'installation	23
Déballage de votre Laundry Combo	24
Ce qui est inclus	25
Conditions d'installation	27
Conditions requises en matière de conduits	31
Conditions requises en matière d'évacuation	32
Normes électriques	33
Installation étape par étape	34
Test de blocage de l'entrée d'air	44
Guide d'installation du conduit d'évacuation	45
Avant de démarrer	46
Configuration initiale	46
Effectuer un calibrage (recommandé)	46
Instructions de lavage	47
Instructions relatives au tiroir à lessive	49

Opérations	54
Panneau LCD	54
Utilisation d'un cycle	58
Présentation des cycles	59
Tableau des cycles	63
Paramètres	69
Fonctions spéciales	78
SmartThings	79
Maintenance	81
Entretien de l'appareil	81
Nettoyage tambour+	82
Vidange d'urgence	83
Nettoyage	84
Reprise du fonctionnement après du gel	91
Mesures en cas de période d'inutilisation prolongée	91
Nettoyer l'extérieur	91
Système d'évacuation	91
Capteur de ventilation	92
Nettoyer l'intérieur	92
Dépannage	93
Contrôles à effectuer	93
Codes d'erreur	99
Caractéristiques techniques	101
Tableau des symboles textiles	101
Protection de l'environnement	102
Déclaration de conformité	102
Fiche de caractéristiques techniques	103

Consignes de sécurité

Félicitations pour l'achat de votre nouveau Laundry Combo Samsung. Ce manuel contient de précieuses informations concernant l'installation, l'utilisation et l'entretien de votre appareil. Prenez le temps de lire le présent manuel pour tirer pleinement profit de tous les avantages et de toutes les fonctionnalités de votre Laundry Combo.

Remarques importantes sur les consignes de sécurité

Veuillez lire attentivement le présent manuel afin d'utiliser cet appareil en toute sécurité et de profiter pleinement de toutes ses fonctionnalités. Conservez le présent manuel dans un endroit sûr situé à proximité de l'appareil afin de pouvoir facilement vous y reporter en cas de besoin. N'utilisez pas cet appareil autrement que pour l'usage auquel il est destiné, conformément aux consignes du présent manuel.

Les consignes de sécurité et les avertissements décrits dans le présent manuel ne sont pas exhaustifs. Il relève de votre responsabilité de faire preuve de bon sens, de prudence et de discernement lors de l'installation, de l'entretien et de l'utilisation de votre Laundry Combo.

Étant donné que les consignes d'utilisation suivantes couvrent plusieurs modèles, il se peut que les caractéristiques de votre Laundry Combo diffèrent légèrement de celles décrites dans le présent manuel ; ainsi, certains symboles d'avertissement peuvent ne pas s'appliquer à votre Laundry Combo. Pour toute question ou doute, communiquez avec votre centre de réparation le plus proche ou connectez-vous sur www.samsung.com.

Symboles de sécurité importants

Signification des icônes et symboles utilisés dans le présent manuel d'utilisation :

AVERTISSEMENT

Risques ou pratiques inadéquates susceptibles de causer **des blessures corporelles graves voire mortelles et/ou des dommages matériels.**

ATTENTION

Risques ou pratiques inadéquates susceptibles de causer **des blessures corporelles et/ou des dommages matériels.**

REMARQUE

Indique qu'il existe un risque de blessures corporelles ou de dommages matériels.

Ces symboles d'avertissement ont pour but d'éviter tout risque de blessure corporelle, aussi bien pour vous et d'autres personnes.

Respectez-les en toutes circonstances.

Lisez attentivement le présent manuel et conservez-le en lieu sûr afin de pouvoir le consulter ultérieurement.

Lisez attentivement toutes les consignes avant d'utiliser l'appareil.

Comme avec tout équipement électrique ou comportant des parties mobiles, il existe un certain nombre de dangers potentiels. Pour utiliser cet appareil en toute sécurité, familiarisez-vous avec son fonctionnement et restez prudent lorsque vous l'utilisez.

CONSERVEZ SOIGNEUSEMENT CES CONSIGNES

AVERTISSEMENT - Risque d'incendie

- L'installation du Laundry Combo doit être effectuée par un technicien qualifié.
- L'installation du Laundry Combo doit se faire conformément aux instructions du fabricant et aux réglementations locales.
- N'équipez jamais un Laundry Combo de conduits de ventilation en plastique flexible. Si vous utilisez un conduit en métal flexible (de type aluminium), celui-ci doit être conforme aux spécifications du fabricant et adapté à une utilisation sur sèche-linge. Les matériaux flexibles utilisés dans les systèmes d'évacuation de l'air ont tendance à se plier, à s'écraser et à retenir les peluches de tissu. Ces conditions empêchent une évacuation adéquate de l'air et augmentent les risques d'incendie.
- N'installez pas de ventilateur secondaire dans le conduit d'évacuation.
- Pour réduire les risques de blessure grave ou de décès, observez attentivement les consignes d'installation.
- Conservez soigneusement ces instructions.

CONSERVEZ SOIGNEUSEMENT CES CONSIGNES

Consignes de sécurité

AVERTISSEMENT - Pour réduire le risque d'incendie ou d'explosion :

- Ne faites sécher aucun article ayant été précédemment en contact par nettoyage, lavage ou trempage avec de l'essence, des solvants de nettoyage à sec ou toute autre substance inflammable ou explosive, ou ayant été taché avec ces produits. En effet, ceux-ci diffusent des vapeurs pouvant s'enflammer ou exploser. Ne placez aucun article entré en contact avec un solvant ou des substances solides ou liquides inflammables dans le Laundry Combo, tant que toute trace ou vapeur de ces substances n'a pas été éliminée. De nombreux produits très inflammables sont utilisés dans l'environnement domestique comme l'acétone, l'alcool dénaturé, l'essence, le kérosène, certains nettoyants ménagers sous forme liquide, certains détachants, la térébenthine, les cires et les produits décapants.
- Ne faites jamais sécher à chaud les articles à base de caoutchouc mousse (également appelé mousse de latex) ou de matériaux dont la texture ressemble à celle du caoutchouc. En effet, les matières en caoutchouc mousse peuvent, dans certaines circonstances, s'enflammer spontanément.

CONSERVEZ SOIGNEUSEMENT CES CONSIGNES

 **AVERTISSEMENT - Risque d'incendie ou d'explosion**

- Si les avertissements de sécurité ne sont pas suivis à la lettre, des blessures graves voire mortelles ou des dégâts matériels pourraient survenir.
- N'entrez et n'utilisez jamais d'essence ou d'autres vapeurs et liquides inflammables à proximité de cet appareil ou de tout autre.
- L'installation et l'entretien doivent être effectués par un installateur qualifié, un réparateur agréé ou votre fournisseur de gaz.
- N'installez pas de ventilateur secondaire dans le conduit d'évacuation.

 **AVERTISSEMENT - Que faire en cas d'émanation de gaz :**

- Ne tentez pas d'allumer un appareil électrique.
- Ne mettez pas l'appareil sous tension.
- Ne touchez à aucun interrupteur électrique.
- N'utilisez aucun téléphone dans le bâtiment.
- Faites évacuer tous les occupants de la pièce, du bâtiment ou du secteur.
- Appelez immédiatement votre fournisseur de gaz depuis le téléphone d'un voisin. Suivez les consignes que vous recevrez.
- Si vous ne pouvez pas joindre votre fournisseur de gaz, appelez les pompiers.

CONSERVEZ SOIGNEUSEMENT CES CONSIGNES

Consignes de sécurité

Consignes de sécurité importantes

AVERTISSEMENT

Afin de réduire les risques d'incendie, d'électrocution ou de blessures physiques lors de l'utilisation de l'appareil, des précautions de base doivent être prises :

1. Lisez toutes les consignes avant d'utiliser cet appareil.
2. NE lavez et NE faites sécher AUCUN article ayant été en contact de quelque manière que ce soit (nettoyage, lavage, trempage ou tache) avec de l'essence, des solvants de nettoyage à sec ou toute autre substance inflammable ou explosive. Ces substances dégagent en effet des vapeurs qui risquent de s'enflammer ou d'exploser.
3. N'utilisez PAS l'appareil pour faire sécher des vêtements comportant des traces de substances inflammables telles que de l'huile végétale, de l'huile de cuisson, de l'huile de machine, des produits chimiques inflammables, des diluants, etc. ou des objets comportant des traces de cire ou de produits chimiques. Ils risqueraient de prendre feu.
4. N'entreposez NI N'utilisez JAMAIS de matériaux combustibles, d'essence ou d'autres liquides inflammables à proximité de l'unité. Évitez toute accumulation de peluches, poussières et saletés à proximité de l'orifice d'entrée d'air à l'avant de l'unité.
5. Risque d'asphyxie et de blessures en cas d'enfermement : Ne laissez pas les enfants jouer sur ou dans l'appareil. Une surveillance attentive s'impose lorsque l'appareil est utilisé à proximité d'enfants.
6. Avant la mise hors service ou au rebut de l'appareil, retirez le hublot du compartiment de lavage ou de séchage.
7. NE tentez PAS d'ouvrir l'appareil lorsque le tambour ou l'agitateur est en mouvement.
8. N'installez et N'entreposez JAMAIS cet appareil dans un endroit exposé aux intempéries.
9. NE jouez PAS avec les commandes de l'appareil.
10. NE procédez PAS à la réparation ou au remplacement des pièces de l'appareil et ne tentez pas non plus de le réparer vous-même, sauf si le manuel d'entretien ou de réparation contient des recommandations spécifiques en la matière que vous comprenez et êtes en mesure d'exécuter.
11. N'ajoutez JAMAIS d'essence, de solvant de nettoyage à sec ou d'autres substances inflammables ou explosives dans l'eau de lavage. Ces substances dégagent en effet des vapeurs qui risquent de s'enflammer ou d'exploser.
12. Dans certaines conditions, de l'hydrogène peut être dégagé dans les systèmes d'eau chaude qui n'ont pas été utilisés depuis au moins 2 semaines. L'HYDROGÈNE EST UN GAZ EXPLOSIF. Si votre réseau d'eau chaude n'a pas été utilisé pendant au moins deux semaines, ouvrez tous les robinets d'eau chaude de votre maison et laissez l'eau couler plusieurs minutes avant d'utiliser votre lave-linge. Cela permettra d'éliminer l'éventuelle accumulation d'hydrogène. L'hydrogène étant un gaz inflammable, ne fumez pas et ne créez aucune flamme ni étincelle pendant cette opération.

CONSERVEZ SOIGNEUSEMENT CES CONSIGNES

-
13. N'utilisez AUCUN adoucissant ou produit antistatique sauf si cela est recommandé par le fabricant de l'adoucissant ou du produit.
 14. Nettoyez le filtre avant ou après chaque utilisation.
 15. NE sélectionnez PAS une température élevée pour faire sécher des articles contenant du caoutchouc mousse ou des matériaux dont la texture est similaire à celle du caoutchouc.
 16. Évitez toute accumulation de peluches, poussières et saletés à proximité de l'orifice d'évacuation et des zones proches autour.
 17. L'intérieur de l'appareil doit être nettoyé régulièrement par un technicien de maintenance qualifié.
 18. NE faites PAS sécher du linge ayant été en contact avec de l'huile de cuisson. Le linge ayant été contaminé par de l'huile de cuisson peut entraîner une réaction chimique et il risquerait de s'enflammer. Pour réduire le risque d'incendie dû à du linge contaminé, la phase finale d'un cycle du sèche-linge se fait sans chaleur (période de refroidissement). Évitez d'arrêter un sèche-linge avant la fin de son cycle de séchage, sauf si vous sortez et étendez immédiatement le linge afin que la chaleur se dissipe.
 19. Cet appareil doit être mis à la terre. Consultez les parties « Normes électriques » et « Mise à la terre » dans la section « Installation ».
 20. La mise à la terre du panneau de commande, de la vanne d'arrivée d'eau et des moteurs n'a volontairement pas été effectuée ; ces éléments peuvent donc présenter un risque d'électrocution (lors de l'entretien uniquement).
 - NE touchez PAS ces pièces lorsque l'appareil est sous tension.
 21. N'utilisez PAS cet appareil s'il est endommagé, défectueux, partiellement démonté ou s'il y a des parties manquantes ou cassées, y compris un câble ou une fiche endommagé(e).
 22. Débranchez l'appareil ou désactivez le disjoncteur avant toute opération d'entretien. Appuyer sur le bouton Marche/Arrêt NE coupe PAS l'alimentation électrique.
 23. N'utilisez PAS de pièces de rechange qui n'ont pas été recommandées par le fabricant (par ex. des pièces faites maison à l'aide d'une imprimante 3D).

AVERTISSEMENT CONCERNANT LA PROPOSITION 65 DE L'ÉTAT DE CALIFORNIE

AVERTISSEMENT

Risque de cancer ou de troubles de la reproduction - www.P65Warnings.ca.gov.

CONSERVEZ SOIGNEUSEMENT CES CONSIGNES

Consignes de sécurité

Avertissements importants concernant l'installation

AVERTISSEMENT

L'installation de cet appareil doit être effectuée par un technicien qualifié ou une société de réparation.

- Le non-respect de cette consigne peut entraîner une électrocution, un incendie, une explosion, des problèmes avec l'appareil ou des blessures.

Cet appareil étant très lourd, prenez toutes les précautions nécessaires pour le soulever.

Branchez correctement le câble d'alimentation à une prise électrique murale qui est conforme aux spécifications électriques locales. Utilisez la prise uniquement pour cet appareil et n'utilisez pas de rallonge.

- Le fait de partager une prise murale avec d'autres appareils à l'aide d'une multiprise ou d'une rallonge peut entraîner des électrocutions ou des incendies.
- Assurez-vous que la tension, la fréquence et le courant sont identiques à ceux inscrits sur les spécifications du produit. Le non-respect de cette consigne peut entraîner une électrocution ou un incendie.

Éliminez régulièrement toutes les substances étrangères, telles que de la poussière ou de l'eau, au niveau des broches de la fiche d'alimentation et des points de contact à l'aide d'un chiffon sec.

- Débranchez la fiche d'alimentation et nettoyez-la à l'aide d'un chiffon sec.
- Le non-respect de cette consigne peut entraîner une électrocution ou un incendie.

Branchez la prise d'alimentation dans la prise murale de sorte que le cordon touche le sol.

- Si vous branchez la fiche d'alimentation dans l'autre sens, les fils électriques à l'intérieur du câble risquent d'être endommagés et d'entraîner une électrocution ou un incendie.

Conservez tous les matériaux d'emballage hors de la portée des enfants car ils pourraient être dangereux.

- Si un enfant met un sac en plastique sur sa tête, il risque de s'asphyxier.

Lorsque l'appareil, la fiche d'alimentation ou le cordon d'alimentation est endommagé(e), communiquez avec votre centre de réparation le plus proche.

Cet appareil doit être correctement mis à la terre.

Ne reliez pas le conducteur de terre de l'appareil à un tuyau de gaz, un tuyau de canalisation en plastique ou une ligne téléphonique.

- Cela pourrait entraîner une électrocution, un incendie, une explosion ou des problèmes avec l'appareil.
- Ne branchez jamais le cordon d'alimentation sur une prise qui n'est pas correctement reliée à la terre ou qui n'est pas conforme aux réglementations locales et nationales en vigueur. Consultez les consignes d'installation pour relier cet appareil à la terre.

N'installez jamais cet appareil près d'un radiateur ou de matériaux inflammables.

N'installez pas cet appareil dans un endroit humide, huileux ou poussiéreux, dans un endroit exposé à la lumière directe du soleil ou à l'eau (gouttes de pluie).

CONSERVEZ SOIGNEUSEMENT CES CONSIGNES



N'installez pas cet appareil dans une pièce exposée à de basses températures.

- Le gel risquerait de faire éclater les tuyaux.

N'installez pas l'appareil dans un lieu où une fuite de gaz est susceptible de se produire.

- Cela pourrait entraîner une électrocution ou un incendie.

N'installez pas l'appareil en extérieur.

N'utilisez pas de transformateur électrique.

- Cela pourrait entraîner une électrocution ou un incendie.

N'utilisez pas de prise ou de cordon d'alimentation endommagé(e) ou de prise murale mal fixée.

- Cela pourrait entraîner une électrocution ou un incendie.

Ne tirez pas et ne pliez pas excessivement le cordon d'alimentation.

Ne vrillez pas et ne nouez pas le cordon d'alimentation.

N'accrochez pas le cordon d'alimentation sur un objet métallique, ne posez pas d'objet lourd sur le cordon d'alimentation, n'insérez pas le cordon d'alimentation entre des objets et ne coinciez pas le cordon d'alimentation dans l'espace situé derrière l'appareil.

- Cela pourrait entraîner une électrocution ou un incendie.

Ne débranchez pas l'appareil en tirant le cordon d'alimentation.

- Débranchez le cordon en tenant la prise.
- Le non-respect de cette consigne peut entraîner une électrocution ou un incendie.

L'appareil doit être positionné de telle manière que la prise de courant, les robinets d'arrivée d'eau et les tuyaux d'évacuation restent accessibles en permanence.

Suite à la réparation de l'appareil par un prestataire de services non agréé, par soi-même ou par une personne non professionnelle, Samsung ne saura être tenue pour responsable de tout dommage survenant sur l'appareil, de toute blessure ou autre problème de sécurité lié à l'appareil découlant d'une tentative de réparation de l'appareil d'une manière ne respectant pas scrupuleusement les présentes instructions de réparation et d'entretien. Tous les dommages survenant sur l'appareil suite à une tentative de réparation de l'appareil par toute personne autre qu'un prestataire de services certifié par Samsung ne seront pas couverts par la garantie.

Mises en garde concernant l'installation

ATTENTION

Installez l'appareil sur un sol plan et solide, capable de supporter son poids.

- Le non-respect de cette consigne peut entraîner des vibrations, des mouvements et des bruits anormaux ou des problèmes avec l'appareil.

CONSERVEZ SOIGNEUSEMENT CES CONSIGNES



Consignes de sécurité

Avertissements importants concernant l'utilisation

AVERTISSEMENT

En cas d'inondation, coupez immédiatement l'alimentation en eau et l'alimentation électrique et communiquez avec votre centre de réparation le plus proche.

- Ne touchez pas la fiche d'alimentation si vous avez les mains mouillées.
- Vous risqueriez de vous électrocuter.

Si l'appareil émet un bruit anormal ou dégage une odeur de brûlé ou de la fumée, débranchez immédiatement le cordon d'alimentation et communiquez avec votre centre de réparation le plus proche.

- Le non-respect de cette consigne peut entraîner une électrocution ou un incendie.

En cas de fuite de gaz (propane, GPL, etc.), aérez immédiatement sans toucher à la prise d'alimentation. Ne touchez pas l'appareil ou le cordon d'alimentation.

- N'utilisez pas de ventilateur.
- Une étincelle peut entraîner une explosion ou un incendie.

Retirez toutes les poignées de hublot avant de mettre l'appareil au rebut

- S'ils venaient à se retrouver piégé à l'intérieur de l'appareil, les enfants risqueraient de s'asphyxier.

Assurez-vous de retirer l'emballage (mousse, polystyrène) fixé au bas du Laundry Combo avant d'utiliser celui-ci.

Ne lavez jamais de linge ayant été en contact avec de l'essence, du kérosène, du benzène, des diluants de peinture ou toute autre substance inflammable ou explosive.

- Cela pourrait entraîner une électrocution, un incendie ou une explosion.

Pendant l'utilisation de l'appareil, n'ouvrez pas le hublot en forçant.

- Si de l'eau fuit du Laundry Combo, cela pourrait entraîner des brûlures ou rendre le sol glissant. Cela pourrait entraîner des blessures.
- L'ouverture forcée du hublot peut entraîner des dommages sur l'appareil ou des blessures.

Ne vous asseyez pas sur l'appareil et ne vous appuyez pas contre les hublots.

- L'appareil risque de basculer et de provoquer des blessures graves.

Ne faites sécher que du linge préalablement essoré dans un lave-linge.

Ne faites pas sécher de linge ayant été en contact avec des substances inflammables (ex. : essence, kérosène, benzène, solvant, alcool, etc.) ;

- vous risqueriez de vous électrocuter ou de provoquer un incendie ou une explosion.

Ne touchez pas la fiche d'alimentation si vous avez les mains mouillées.

- Cela pourrait entraîner une électrocution.

CONSERVEZ SOIGNEUSEMENT CES CONSIGNES



Lorsque l'appareil est en cours de fonctionnement, ne l'éteignez pas en débranchant le cordon d'alimentation.

- Le fait de rebrancher le cordon d'alimentation dans la prise murale peut provoquer une étincelle et entraîner une électrocution ou un incendie.

Ne laissez pas les enfants monter dans ou sur l'appareil.

- Cela pourrait entraîner un choc électrique, des brûlures ou des blessures.

N'insérez pas votre main ou un objet métallique sous le Laundry Combo pendant son utilisation.

- Cela pourrait entraîner des blessures.

Ne débranchez pas l'appareil en tirant le cordon d'alimentation. Tenez toujours fermement la prise et tirez-la tout droit de la prise murale.

- Un cordon d'alimentation endommagé risque de provoquer un court-circuit, un incendie ou une électrocution.

Ne tentez pas de réparer, de démonter ou de modifier l'appareil vous-même.

- N'utilisez pas de fusible (cuivre, fil d'acier, etc.) autre que le fusible standard.
- Lorsque l'appareil doit être réparé ou réinstallé, communiquez avec votre centre de réparation le plus proche.
- Le non-respect de cette consigne peut entraîner une électrocution, un incendie, des problèmes avec l'appareil ou des blessures.

Si le tuyau d'arrivée d'eau se déconnecte du robinet et inonde l'appareil, débranchez le cordon d'alimentation.

- Le non-respect de cette consigne peut entraîner une électrocution ou un incendie.

Débranchez le cordon d'alimentation lorsque l'appareil n'est pas utilisé pendant des périodes prolongées ou lors d'orages violents.

- Le non-respect de cette consigne peut entraîner une électrocution ou un incendie.

Si une substance étrangère pénètre dans l'appareil, débranchez le cordon d'alimentation et communiquez avec votre service client Samsung le plus proche.

- Cela pourrait entraîner une électrocution ou un incendie.

Tenez vos animaux de compagnie à distance de l'appareil afin d'éviter qu'ils ne mordillent les pièces du Laundry Combo, ce qui pourrait entraîner une électrocution, un incendie ou des blessures.

Des fuites de gaz dangereuses pourraient survenir dans votre système.

Mises en garde concernant l'utilisation

ATTENTION

Lorsque le Laundry Combo est contaminé par des corps étrangers comme de la lessive, des saletés, des déchets alimentaires, etc., débranchez le cordon d'alimentation et nettoyez le Laundry Combo à l'aide d'un chiffon doux et humide.

- À défaut, une décoloration, une déformation, des dommages ou de la rouille peuvent apparaître.

CONSERVEZ SOIGNEUSEMENT CES CONSIGNES



Consignes de sécurité

Les parties vitrées peuvent se briser en cas d'impact fort. Utilisez le Laundry Combo avec précaution.

- Si la vitre du hublot est endommagée, il existe un risque de blessure.

Ouvrez le robinet d'arrivée d'eau lentement après une période prolongée de non-utilisation, après une coupure d'eau ou lorsque vous rebranchez le tuyau d'arrivée d'eau.

- La pression d'air dans le tuyau d'arrivée d'eau ou la canalisation d'eau peut endommager une pièce de l'appareil ou provoquer une fuite d'eau.

En cas de vidange défaillante durant un cycle, vérifiez s'il y a un problème de vidange.

- Si le Laundry Combo est utilisé lors d'une inondation due à un problème de vidange, il existe un risque de choc électrique ou d'incendie.

Introduisez complètement le linge dans le Laundry Combo afin qu'il ne reste pas coincé dans le hublot.

- Si du linge se coince dans le hublot, lui ou l'appareil risque d'être endommagé, ou une fuite d'eau peut survenir.

Coupez l'alimentation en eau lorsque le Laundry Combo n'est pas en cours d'utilisation.

- Assurez-vous que les vis sur le raccord du tuyau d'arrivée d'eau sont correctement serrées.

Veillez à ce que le joint en caoutchouc et la vitre du hublot ne soient pas contaminés par des corps étrangers (comme des déchets, fils, cheveux, etc.).

- Si des substances étrangères sont prises dans le hublot ou si ce dernier est mal fermé, il existe un risque de fuite d'eau.

Avant d'utiliser l'appareil, ouvrez le robinet d'eau et vérifiez que le raccord du tuyau d'arrivée d'eau est fermement serré et qu'il n'y a aucune fuite d'eau.

- Si les vis sur le raccord du tuyau d'arrivée d'eau sont desserrées, des fuites peuvent se produire.

L'appareil que vous avez acheté est prévu pour une utilisation domestique uniquement.

L'utilisation de l'appareil à des fins professionnelles est considérée comme une utilisation non conforme de celui-ci. Dans ce cas, l'appareil ne sera pas couvert par la garantie standard prévue par Samsung et Samsung ne saura en aucun cas être tenue pour responsable en cas de dysfonctionnements ou dommages résultant d'une telle utilisation non conforme.

Ne montez pas sur l'appareil et ne placez pas d'objets (par exemple linge, bougies allumées, cigarettes allumées, vaisselle, produits chimiques, objets métalliques, etc.) sur l'appareil.

- Cela pourrait causer une électrocution, un incendie, des problèmes avec l'appareil ou des blessures.

Ne pulvérisez pas de substances volatiles telles que de l'insecticide sur la surface de l'appareil.

- En plus d'être nocives pour l'être humain, elles peuvent également entraîner une électrocution, un incendie ou des problèmes avec l'appareil.

Ne placez pas d'objets générant un champ électromagnétique à proximité du Laundry Combo.

- Ceci pourrait entraîner des blessures résultant d'un dysfonctionnement.

L'eau vidangée durant un cycle de séchage ou de lavage à haute température est chaude. Ne touchez pas cette eau.

- Cela pourrait entraîner des brûlures ou des blessures.

CONSERVEZ SOIGNEUSEMENT CES CONSIGNES

Le temps de vidange peut varier en fonction de la température de l'eau. Si la température de l'eau est trop élevée, le processus de vidange démarre une fois que l'eau a refroidi.

Ne lavez pas, n'essorez pas et ne séchez pas de sièges, de tapis ou de vêtements imperméables (*), sauf si votre modèle possède un cycle spécial pour ce genre d'articles.

(*) : Linge de lit en laine, vêtements de pluie, veste de pêche, pantalons de ski, sacs de couchage, protections de langes, vêtements de sudation, de cyclisme, de motocyclisme, bâches automobiles, etc.

- Ne lavez pas de tapis épais ou durs même s'ils portent le sigle lave-linge sur leur étiquette d'entretien. Il existe un risque de vibrations anormales, de blessures ou de dégâts matériels sur le Laundry Combo, les murs, le sol ou le linge.
- Ne lavez pas les lingettes jetables ou les paillasons ayant des dos en caoutchouc. Les dos en caoutchouc sont susceptibles de se détacher et d'adhérer à l'intérieur du tambour, ce qui pourrait entraîner un dysfonctionnement tel qu'une erreur de vidange.

Ne faites jamais fonctionner le Laundry Combo sans le tiroir à lessive.

- Ceci pourrait entraîner une électrocution ou des blessures résultant d'une fuite d'eau.

Ne touchez pas l'intérieur du tambour pendant ou juste après le séchage, car il est chaud.

- Cela pourrait entraîner des brûlures.

Ne touchez pas l'intérieur du hublot vitré et du tambour après un cycle de lavage et de séchage, car ces pièces peuvent devenir chaudes et pourraient infliger des brûlures.

N'insérez pas votre main dans le tiroir à lessive.

- Ceci pourrait entraîner des blessures si votre main reste bloquée par le système d'arrivée de lessive.

Retirez le compartiment à lessive liquide (modèles applicables uniquement) lors de l'utilisation de lessive en poudre.

- Si vous ne le faites pas, de l'eau risque de fuir par l'avant du tiroir à lessive.

Ne placez pas d'objets (comme des chaussures, des déchets alimentaires ou des animaux) autres que du linge dans le Laundry Combo.

- Ceci pourrait endommager le Laundry Combo ou provoquer des vibrations anormales entraînant des blessures, voire la mort dans le cas d'animaux domestiques.

N'actionnez pas les boutons à l'aide d'objets tranchants tels que des aiguilles, des couteaux, les ongles etc.

- Cela pourrait entraîner une électrocution ou des blessures.

Ne lancez pas un cycle de lavage ou de séchage pour du linge qui est entré en contact avec des huiles, crèmes ou lotions généralement utilisées dans les salons de beauté ou de massage.

- Ceci pourrait provoquer une déformation du joint en caoutchouc, entraînant une fuite d'eau.

Ne laissez pas d'objets métalliques comme des épingles de sûreté ou à cheveux dans le tambour pendant des périodes prolongées.

- Ceci pourrait entraîner l'apparition de rouille sur le tambour.

CONSERVEZ SOIGNEUSEMENT CES CONSIGNES

Consignes de sécurité

- Si de la rouille commence à se former à la surface du tambour, appliquez un produit de nettoyage (neutre) et frottez à l'aide d'une éponge. N'utilisez jamais de brosse métallique.

N'utilisez pas directement de solvants de nettoyage à sec et ne lavez, ne rincez et n'essorez pas de linge entré en contact avec des solvants de nettoyage à sec.

- Risque de combustion ou d'inflammation spontanée résultant de la chaleur dégagée par l'oxydation de l'huile.

N'utilisez pas d'eau provenant d'appareils de refroidissement/de réchauffement d'eau.

- Ceci pourrait entraîner des problèmes avec le Laundry Combo.

N'utilisez pas de savon naturel pour les mains dans le Laundry Combo.

- Si le savon durcit et s'accumule à l'intérieur du Laundry Combo, il peut provoquer des problèmes avec l'appareil, une décoloration, une oxydation ou le dégagement de mauvaises odeurs.

Placez les chaussettes et les soutiens-gorge dans un filet de lavage et lavez-les avec le reste du linge.

Ne lavez pas d'articles de grande taille tels que du linge de lit dans le filet de lavage.

- Dans le cas contraire, des vibrations anormales peuvent se produire et engendrer des blessures.

N'utilisez pas de détergent solidifié.

- S'il s'accumule à l'intérieur du Laundry Combo, des fuites d'eau peuvent en résulter.

Assurez-vous que toutes les poches des vêtements sont vides.

- Les objets durs et pointus, comme les pièces de monnaie, les épingles de sûreté, les clous, les vis ou les pierres, peuvent occasionner d'importants dégâts à l'appareil.

Évitez de laver ou de faire sécher des vêtements comportant de grandes boucles, des boutons ou d'autres accessoires en métal lourd.

Triez le linge par couleur en fonction de la solidité de la teinture et sélectionnez le cycle, la température de l'eau et les fonctions supplémentaires recommandés.

- Cela pourrait entraîner une décoloration ou une détérioration des tissus.

Veillez à ce que les doigts des enfants ne soient pas pris dans le hublot en le fermant.

- Le non-respect de cette consigne peut entraîner des blessures.

Pour éviter les mauvaises odeurs et les moisissures, laissez le hublot ouvert après la fin d'un cycle afin de laisser le tambour sécher.

Pour éviter l'accumulation de calcaire, laissez le tiroir à lessive ouvert après un cycle de lavage et séchez l'intérieur du tiroir.

Ne faites pas sécher de linge contenant des élastiques (latex) ou d'autres matériaux semblables au caoutchouc.

- Le caoutchouc pourrait s'enflammer sous l'effet de la chaleur.

Si nécessaire, utilisez un filet à linge pour les articles légers et de petite taille, tels que des ceintures en tissu, des liens de tablier et des soutiens-gorge avec armatures, susceptibles de se casser pendant un cycle.

CONSERVEZ SOIGNEUSEMENT CES CONSIGNES

Les feuilles pour sèche-linge sont compatibles avec ce modèle et sont recommandées pour obtenir de meilleures performances de séchage.

Les feuilles pour sèche-linge permettent également de réduire l'électricité statique produite au cours d'un cycle du séchage. L'électricité statique pourrait endommager le linge ainsi que l'appareil.

N'utilisez pas le Laundry Combo à proximité de poussières explosives, comme de la poussière de charbon, de la farine de blé, etc.

- Cela pourrait entraîner une électrocution, un incendie ou une explosion.

Ne touchez pas l'arrière de l'appareil lors du séchage ou juste après qu'il soit terminé.

- L'appareil reste chaud et peut occasionner des brûlures.

Ne vous asseyez pas sur le Laundry Combo.

Toute huile résiduelle sur les vêtements risque de s'enflammer spontanément. Le potentiel de combustion spontanée augmente lorsque les articles imbibés d'huile végétale ou alimentaire sont exposés à la chaleur. Les sources de chaleur comme votre Laundry Combo peuvent chauffer ces articles, engendrant une oxydation de l'huile. Cette oxydation crée elle-même de la chaleur. Si cette chaleur ne se dissipe pas, les articles deviennent suffisamment brûlants pour s'enflammer. Entasser, empiler ou stocker ce type d'articles peut empêcher la dissipation de la chaleur et être à l'origine d'un risque d'incendie.

Tout le linge imbibé d'huile végétale ou alimentaire, qu'il soit lavé ou non, peut s'avérer dangereux. Le fait de laver ces articles à l'eau chaude avec une dose supplémentaire de lessive réduit ce risque, sans pour autant le supprimer. Utilisez toujours le cycle Refroidissement, afin de réduire leur température. Ne retirez jamais ces articles du Laundry Combo lorsqu'ils sont chauds ; de même, n'interrompez pas le cycle de séchage tant que le cycle Refroidissement n'est pas terminé. N'entassez et n'empilez pas ces articles lorsqu'ils sont chauds.

CONSERVEZ SOIGNEUSEMENT CES CONSIGNES

Consignes de sécurité

Avertissements importants concernant le nettoyage

AVERTISSEMENT

Ne nettoyez pas l'appareil en pulvérisant directement de l'eau dessus.

N'utilisez pas d'agent nettoyant acide agressif.

N'utilisez pas de benzène, de diluant ou d'alcool pour nettoyer l'appareil.

- Cela pourrait entraîner des décolorations, des déformations, des dommages, des chocs électriques ou un incendie.

Avant d'effectuer un nettoyage ou un entretien, débranchez l'appareil de la prise murale.

- Le non-respect de cette consigne peut entraîner une électrocution ou un incendie.

Nettoyez le compartiment du filtre avant et après chaque utilisation du Laundry Combo.

Nettoyez régulièrement l'intérieur de l'appareil en faisant appel à un technicien de maintenance agréé.

Précautions pour prévenir le gel

AVERTISSEMENT

Installez le Laundry Combo dans un endroit où la température ne chute pas en dessous de la température de gel de l'eau.

Si la vidange se fait directement à l'aide d'un long tuyau de vidange, l'eau qu'il reste à l'intérieur du tuyau peut geler en hiver. Assurez-vous qu'il ne reste pas d'eau à l'intérieur du tuyau après utilisation.

Si le tuyau de vidange a gelé, entourez-le d'une serviette trempée dans de l'eau tiède pendant environ dix minutes pour lui permettre de fondre.

CONSERVEZ SOIGNEUSEMENT CES CONSIGNES

Notification de réglementation

Avis concernant la FCC

ATTENTION

Tous les changements ou modifications non expressément approuvé(e)s par l'autorité responsable de la conformité à la réglementation peut annuler le droit de l'utilisateur à utiliser cet appareil.

Cet appareil est conforme aux dispositions de la section 15 du règlement de la FCC. Le fonctionnement est soumis aux deux conditions suivantes :

1. Cet appareil ne doit pas causer d'interférences nuisibles ; et
2. Cet appareil doit accepter toute autre interférence reçue, y compris les interférences pouvant entraîner un fonctionnement non désiré.

Pour les appareils vendus aux États-Unis et au Canada, seuls les canaux 1 à 11 sont disponibles. Vous ne pouvez pas sélectionner d'autres canaux.

DÉCLARATION DE LA FCC :

Cet équipement a été testé et s'est avéré conforme aux limites d'un dispositif numérique de classe B, conformément à la section 15 du règlement de la FCC. Ces limites sont conçues pour assurer la protection raisonnable contre des interférences nuisibles dans une installation résidentielle.

Cet appareil génère, utilise et peut émettre de l'énergie radio électrique et, s'il n'est pas installé et utilisé conformément aux instructions, peut provoquer des interférences nuisibles aux communications par signal radio. Cependant, il n'y a aucune garantie que des interférences ne se produiront pas dans une installation particulière. Si cet appareil cause des interférences nuisibles à la réception des signaux de radio ou de télévision, ce qui peut être déterminé en allumant et en éteignant l'appareil, l'utilisateur est encouragé à essayer de corriger l'interférence par une ou plusieurs des mesures suivantes :

- Réorienter ou déplacer l'antenne de réception
- Espacer davantage l'appareil du récepteur
- Brancher l'équipement sur une prise d'un circuit différent de celui de la radio ou de la télévision.
- Consulter le revendeur ou un technicien expérimenté en radio/télévision pour obtenir de l'aide.

DÉCLARATION DE LA FCC SUR L'EXPOSITION AUX RADIATIONS :

Cet appareil est conforme aux limitations prévues par la FCC pour l'exposition aux radiations dans le cadre d'un environnement d'accès libre. Cet appareil doit être installé et utilisé avec une distance minimale de 8 pouces (20 cm) entre le radiateur et votre corps. Ce dispositif et son(ses) antenne(s) ne doivent pas être co-implantés ni utilisés à proximité d'un(e) autre antenne ou émetteur.

CONSERVEZ SOIGNEUSEMENT CES CONSIGNES

Notification de réglementation

Déclaration de conformité FCC (modèles applicables uniquement)

Modèle	WD90F53AV*
Modèle de variante	WD90F53AV* L'astérisque (*) remplace une lettre allant de A à Z, qui indique la couleur de l'appareil.
Partie responsable - Coordonnées aux États-Unis	Samsung Electronics America, Inc. 85 Challenger Road Ridgefield Park, NJ 07660 Téléphone : 1-800-SAMSUNG (726-7864)

Cet appareil est conforme aux dispositions de la section 15 du règlement de la FCC. Le fonctionnement est soumis aux deux conditions suivantes : (1) cet appareil ne doit pas causer d'interférences, et (2) cet appareil doit accepter toute autre interférence reçue y compris les interférences pouvant entraîner un fonctionnement non désiré.

CONSERVEZ SOIGNEUSEMENT CES CONSIGNES



Notification IC

Le terme « IC » précédant le numéro d'homologation radio signifie uniquement que les spécifications techniques d'Industry Canada ont été respectées. Le fonctionnement est soumis aux deux conditions suivantes :

1. Cet appareil ne doit pas causer d'interférences ; et
2. Cet appareil doit accepter toute autre interférence, y compris les interférences pouvant entraîner un fonctionnement non désiré de l'appareil.

Cet appareil numérique de classe B est conforme à la norme ICES-003 du Canada.

Cet appareil numérique de classe B est conforme à la norme NMB-003 du Canada.

Pour les appareils vendus aux États-Unis et au Canada, seuls les canaux 1 à 11 sont disponibles. Vous ne pouvez pas sélectionner d'autres canaux.

DÉCLARATION D'IC SUR L'EXPOSITION AUX RADIATIONS :

Cet appareil est conforme aux limitations prévues par la norme IC RSS-102 pour l'exposition aux radiations dans le cadre d'un environnement d'accès libre. Cet appareil doit être installé et utilisé avec une distance minimale de 8 pouces (20 cm) entre le radiateur et votre corps. Ce dispositif et son(s) antenne(s) ne doivent pas être co-implantés ni utilisés à proximité d'un(e) autre antenne ou émetteur.



CONSERVEZ SOIGNEUSEMENT CES CONSIGNES



Notification de réglementation

Déclaration de logiciel open source

Le logiciel inclus dans cet appareil contient un logiciel de source libre (open source). Vous pouvez obtenir l'intégralité du code source correspondant pour une période de trois ans après le dernier envoi de cet appareil en communiquant avec notre équipe d'assistance sur <http://opensource.samsung.com> (Veuillez utiliser le menu « Inquiry » (Demande).)

Il est également possible d'obtenir le code source complet correspondant sur un support physique, tel qu'un CD-ROM ; des frais minimum seront facturés.

L'URL suivante http://opensource.samsung.com/opensource/SMART_AT_051/seq/0 conduit à la page d'informations relatives à la licence open source pour cet appareil. Cette offre est valable pour toute personne ayant reçu ces informations.



Informations relatives aux mises à jour de sécurité

Des mises à jour de sécurité sont fournies pour renforcer la sécurité de votre appareil et protéger vos informations personnelles. Pour en savoir plus sur les mises à jour de sécurité, consultez le site Web <https://security.samsungda.com>.

- Le site Web ne prend en charge que certaines langues.

CONSERVEZ SOIGNEUSEMENT CES CONSIGNES

Installation

Respectez attentivement ces instructions pour garantir une installation correcte du Laundry Combo et éviter tout accident lorsque vous faites la lessive.

AVERTISSEMENT

La mise à la terre de certaines pièces internes n'a volontairement pas été effectuée ; ces éléments peuvent donc présenter un risque d'électrocution mais uniquement lors de l'entretien. Technicien de maintenance – Ne touchez pas les pièces suivantes lorsque l'appareil est sous tension : panneau de commande, dissipateur thermique, moteur, vanne d'alimentation en eau et pompe.

Conditions d'installation principales

- Une prise électrique avec mise à la terre.
- Un cordon d'alimentation pour Laundry Combo électrique (à l'exception du Canada).
- Des conduits de gaz (pour les modèles à gaz) qui doivent respecter les réglementations nationales et locales.
- Un système d'évacuation, réalisé en métal rigide ou en métal flexible avec parois rigides.

AVERTISSEMENT

Retirez le hublot des appareils mis au rebut pour éviter qu'un enfant ne s'étouffe à l'intérieur.

Choix de l'emplacement d'installation

Le Laundry Combo doit être installé dans un endroit suffisamment spacieux, tant à l'avant pour permettre de mettre du linge dans le Laundry Combo, qu'à l'arrière pour le système d'évacuation. Ce Laundry Combo est équipé en usine pour une évacuation arrière en option. Veillez à ce que la pièce dans laquelle se trouve le Laundry Combo soit suffisamment aérée. Vous devez donc installer le Laundry Combo dans une pièce correctement ventilée.

Vous ne devez ni installer ni stocker le Laundry Combo dans un endroit où il pourrait être en contact avec de l'eau et/ou exposé aux intempéries. Vous devez maintenir le Laundry Combo à l'écart de tous matériaux combustibles, essence et autres vapeurs et liquides inflammables. Un Laundry Combo produit des peluches combustibles. Évitez donc que des peluches ne s'accumulent autour du Laundry Combo.

Installation

Déballage de votre Laundry Combo

Déballiez votre Laundry Combo et vérifiez qu'il n'a pas été endommagé pendant le transport. Vérifiez que vous disposez de tous les éléments illustrés en page suivante. Si votre Laundry Combo a été endommagé pendant le transport, ou si vous ne disposez pas de tous les éléments, appelez le 1-800-SAMSUNG (1-800-726-7864). Afin de prévenir tout risque de blessures, munissez-vous de gants de protection pour soulever ou porter le lave-linge. **AVERTISSEMENT** — Les emballages peuvent être dangereux pour les enfants. Tenez tous les matériaux d'emballage (sacs plastique, polystyrène, etc.) hors de portée des enfants.

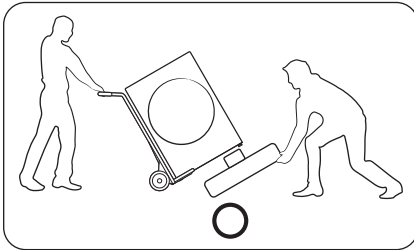

⚠ ATTENTION

Deux personnes minimum sont nécessaires pour déballer le Laundry Combo. Pour retirer le cache du bas des matériaux d'emballage, n'inclinez pas le Laundry Combo sur l'avant. Lorsque vous couchez le Laundry Combo sur le sol pour retirer le fond en carton, protégez le côté du Laundry Combo et déposez-le doucement. Ne posez jamais le Laundry Combo sur sa façade avant ou arrière.

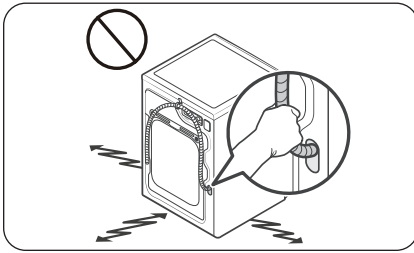

⚠ ATTENTION

Pour faire glisser l'appareil afin de le déplacer, n'attrapez pas et ne tirez pas sur le tuyau de vidange.

Ce qui est inclus

Assurez-vous que toutes les pièces sont incluses dans l'emballage de l'appareil. Si vous rencontrez un problème avec le Laundry Combo ou avec les pièces, communiquez avec un centre de service client Samsung local ou avec le magasin vous ayant vendu le Laundry Combo.

REMARQUE

L'apparence de l'appareil réel peut différer de l'image affichée.

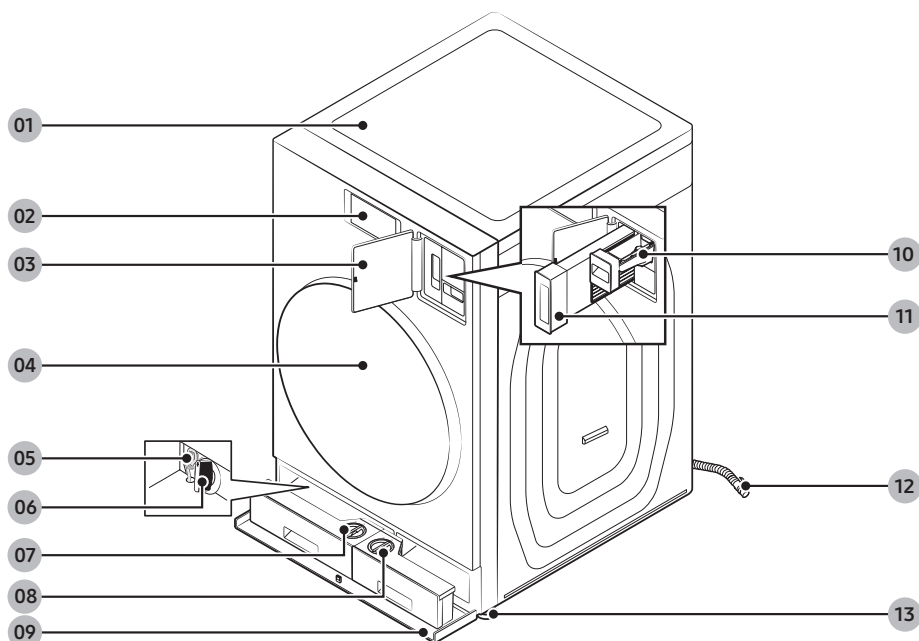

01 Dessus du sèche-linge

02 Panneau LCD

03 Capot du filtre à peluches

04 Hublot

05 Tuyau de vidange d'urgence

06 Filtre de vidange

07 Distributeur automatique

08 Distributeur automatique flexible

09 Cache du compartiment

10 Distributeur manuel d'eau de Javel

11 Filtre à peluches

12 Tuyau de vidange

13 Pieds réglables

Installation

Pièces fournies



Clé



Cache-boulons

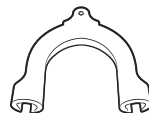

Guide du tuyau

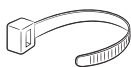

Serre-câble



Patins anti-dérapants



Bac Aqua Pebble

Pièces vendues séparément

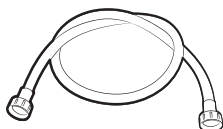

Tuyaux d'eau

Outils requis pour l'installation



Tournevis cruciforme

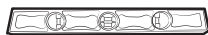

Niveau



Pince réglable

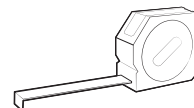

Mètre ruban

REMARQUE

- Cache-boulons : le nombre de cache-boulons (3 à 6) fournis dépend du modèle.
- L'aspect du Laundry Combo et des accessoires fournis peut différer selon le modèle.
- Pour acheter un accessoire ou une pièce égarée, communiquez avec un centre de réparation Samsung local ou avec le magasin vous ayant vendu l'appareil.
 - Les tuyaux d'eau ne sont pas vendus au sein du centre de réparation Samsung ou dans les magasins de vente d'appareils.

ATTENTION

- Ne réutilisez pas de vieux tuyaux d'arrivée d'eau car ils risquent de fuir ou d'éclater, provoquant alors une inondation et/ou des dégâts matériels.
- Assurez-vous que les rondelles en caoutchouc sont insérées sur chaque raccord des deux tuyaux d'arrivée d'eau.

Conditions d'installation

Raccordement électrique

Avant toute mise en marche ou test, suivez toutes les consignes de mise à la terre présentées dans la section « **Mise à la terre** ». Nous vous recommandons de relier votre Laundry Combo à une dérivation individuelle ou à un circuit distinct.

N'utilisez pas de rallonge avec cet appareil.

Modèles électriques - États-Unis uniquement

Aux États-Unis, la plupart des sèche-linge requièrent une alimentation en 120/240 V c.a., 60 Hz, tandis que d'autres requièrent une alimentation en 120 / 208 V c.a., 60 Hz. Vous trouverez les spécifications électriques sur l'étiquette située derrière le hublot. Un disjoncteur ou un fusible de 30 A est requis de chaque côté de la ligne.

- Si vous utilisez un cordon d'alimentation, branchez ce dernier sur une prise 30 A.
- Le cordon d'alimentation n'est pas fourni avec les sèche-linge électriques aux États-Unis. Ce cordon est vendu séparément.

Risque d'électrocution

AVERTISSEMENT

Lorsque les dispositions locales le permettent, vous pouvez brancher l'alimentation électrique du Laundry Combo à l'aide d'un nouveau kit de cordon d'alimentation, portant une mention de compatibilité avec les sèche-linge et homologué UL. Ce cordon doit supporter une alimentation nominale d'au moins 120 / 240 volts, 30 ampères à partir d'un cordon doté de trois conducteurs en cuivre N° 10 et terminé par des bornes en boucle fermée, des cosses à fourches ouvertes aux extrémités relevées ou des conducteurs étamés.

- Ne réutilisez pas le cordon d'alimentation d'un sèche-linge usagé. Le câblage électrique du cordon d'alimentation doit être soutenu au niveau du meuble du Laundry Combo au moyen d'un réducteur de tension homologué UL.
- La mise à la terre via le conducteur neutre est interdite pour (1) les nouvelles installations de circuit, (2) les mobil homes, (3) les véhicules de camping et (4) les zones où les réglementations locales interdisent ce type de mise à la terre. (Dans ces cas-là, utilisez une fiche quadripolaire pour une prise 4 fils, de type NEMA 14-30R.)

Modèles électriques - Canada uniquement

Vous devez utiliser une alimentation électrique de 120/240 V c.a., 60 Hz, et un disjoncteur ou fusible de 30 A aux deux extrémités de la ligne.

REMARQUE

Tous les modèles canadiens sont livrés avec le cordon d'alimentation intégré. Vous devez brancher le cordon d'alimentation sur une prise 30 A. Au Canada, vous pouvez convertir un Laundry Combo en 120 / 208 volts.

Installation

Arrivée d'eau

Pour ce Laundry Combo, la pression d'eau doit être comprise entre 20 et 116 psi (137 et 800 kPa). Une pression inférieure à 20 psi (137 kPa) risque d'empêcher la vanne d'arrivée d'eau de se fermer correctement et la durée de remplissage du tambour risque d'augmenter, entraînant ainsi l'arrêt du Laundry Combo. Les robinets d'arrivée d'eau doivent se trouver à moins de 4 pi (122 cm) de l'arrière du Laundry Combo afin que les tuyaux d'arrivée d'eau puissent atteindre le Laundry Combo.

Pour réduire le risque de fuite :

- Faites en sorte que les robinets d'arrivée d'eau soient facilement accessibles.
- Fermez les robinets lorsque vous n'utilisez pas le Laundry Combo.
- Vérifiez régulièrement l'absence de toute fuite au niveau des raccords des tuyaux d'arrivée d'eau.

ATTENTION

- La pression d'eau minimum doit être de 30 psi si le Laundry Combo est installé parallèlement à un autre lave-linge.
- Avant d'utiliser le Laundry Combo pour la première fois, vérifiez l'absence de fuites au niveau des raccords de la vanne d'arrivée d'eau et des robinets.

Vidange

Samsung conseille d'utiliser un conduit vertical de 18 po (460 mm) de hauteur. Le tuyau de vidange doit être introduit dans le collier de serrage puis dans le conduit vertical et ce dernier doit entièrement recouvrir le tuyau de vidange.

Sol

Pour garantir des performances optimales, le Laundry Combo doit être installé sur un sol solide. Si le sol est en bois, il est possible que vous deviez le renforcer afin de réduire les vibrations et/ou les problèmes de déséquilibre. La présence de moquette ou de surfaces molles ne permet pas une bonne résistance aux vibrations et peut entraîner un léger déplacement du Laundry Combo durant l'essorage.

ATTENTION

N'installez PAS le Laundry Combo sur une plateforme ou sur une structure fragile.

Température de l'eau

N'installez pas le Laundry Combo dans une pièce où l'eau risque de geler, car il reste toujours un peu d'eau dans les vannes d'arrivée d'eau, les pompes et/ou les tuyaux du Laundry Combo. Si de l'eau venait à geler, les courroies, la pompe et d'autres composants du Laundry Combo pourraient être endommagés.

Dimensions

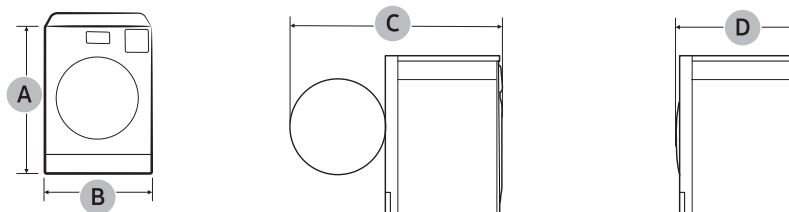

A. Hauteur totale	43,7 po (1110 mm)
B. Largeur	27 po (686 mm)
C. Profondeur avec hublot ouvert	56,3 po (1430 mm)
D. Profondeur	34,4 po (875 mm)

Dégagement requis

Encastrement dans une niche ou installation dans un placard

Dégagement minimal pour une stabilité optimale

Côtés	Haut	Arrière	Avant
1 po (25 mm)	1 po (25 mm)	2 po (50 mm)	1 po (25 mm)

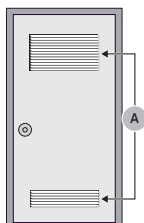

A : Si le Laundry Combo est installé au même endroit qu'un autre lave-linge ou sèche-linge, le panneau avant de la niche ou du placard doit être doté de deux ouvertures non obstruées ; assurez-vous d'avoir une surface totale combinée d'au moins 72 po² (465 cm²).

Installation

Installation côte à côte dans un meuble sur mesure

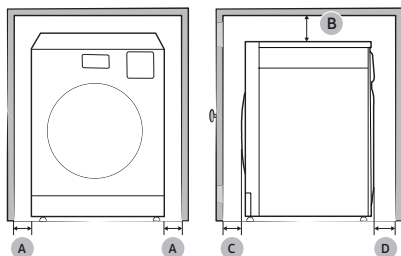

A	1 po (25 mm)
B	1 po (25 mm)
C	1 po (25 mm)
D	2 po (50 mm)

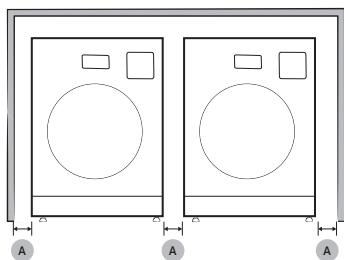

⚠ ATTENTION

Veuillez noter ce qui suit lorsque vous installez et utilisez l'appareil.

- Après avoir branché la fiche d'alimentation, assurez-vous que le cordon d'alimentation n'est pas comprimé ou pincé par l'appareil pendant que vous le poussez dans sa position finale d'installation.
 - Cela pourrait causer un incendie ou une électrocution.
- L'appareil doit être installé à un endroit où il peut être facilement branché. Dans le cas contraire, une fuite de courant risquerait de survenir et aboutir à une électrocution ou un incendie.
- Un dégagement de 2 pouces minimum est requis à l'arrière pour pouvoir acheminer le conduit d'aération vers le haut.
- Un dégagement de 4 pouces minimum est requis à l'arrière pour pouvoir acheminer le conduit d'aération vers le bas.
- Installez le conduit d'aération conformément aux instructions d'installation.

Conditions requises en matière de conduits

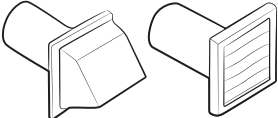
Type de bouche d'évacuation	Recommandé	À n'utiliser que pour les installations temporaires
		4" (10,2 cm)
Nombre de coudes à 90°	Rigide	Rigide
0	80 pi (24,4 m)	74 pi (22,6 m)
1	68 pi (20,7 m)	62 pi (18,9 m)
2	57 pi (17,4 m)	51 pi (15,5 m)
3	47 pi (14,3 m)	41 pi (12,5 m)

REMARQUE

* Utilisez un conduit rigide en aluminium ou en acier galvanisé d'un diamètre de 4 pouces (10,2 cm).

Si vous intégrez le système d'aération du Laundry Combo à un système d'évacuation existant :

- Assurez-vous que le système d'évacuation soit conforme à toutes les réglementations locales, régionales et nationales applicables.
- Vérifiez que vous n'utilisez pas un conduit en plastique flexible.
- Assurez-vous de vérifier l'absence de peluches accumulées à l'intérieur des conduits existants et de les retirer s'il y en a.
- Confirmez que le conduit n'est pas entortillé ou écrasé.
- Assurez-vous que le registre de la hotte s'ouvre et se ferme sans problème.

Mesures du manomètre

La pression statique dans un système d'évacuation doit être inférieure à 0 ou ne doit pas dépasser 0,83 pouce. Notez que ces valeurs ont été mesurées avec le Laundry Combo en marche, à l'aide d'un manomètre placé au niveau du point de raccordement entre le conduit d'évacuation et le Laundry Combo. Le tambour du Laundry Combo doit être vide et le filtre à peluches propre.

Installation

Conditions requises en matière d'évacuation

L'évacuation du Laundry Combo ne doit pas être reliée à un conduit de cheminée, un mur, un plafond, un grenier, un espace mansardé ou exigu d'un bâtiment. L'évacuation du Laundry Combo vers l'extérieur évite le refoulement d'air humide et de peluches dans la pièce.

Aux États-Unis et au Canada :

- Tous les sèche-linge doivent être dotés d'une évacuation vers l'extérieur.
- Le diamètre du conduit d'évacuation doit être de 4 po (10,2 cm).
- Consultez le chapitre « **Conditions requises en matière de conduits** » dans la section « **Installation** » pour connaître la longueur maximale de conduit et le nombre de courbures pouvant être utilisées.
- La longueur totale du conduit en métal flexible ne doit pas dépasser 7 pieds et 10¹/₂" (2,4 m).
- Le conduit ne doit pas être assemblé à l'aide de vis ou autres attaches pénétrant à l'intérieur du conduit et entraînant l'accumulation de peluches.
- **Aux États-Unis uniquement** : Utilisez uniquement des conduits flexibles de type aluminium, tels que spécifiés par le fabricant, le cas échéant, et conformes à la norme Outline for Clothes Dryer Transition Duct (norme relative aux conduits d'évacuation des sèche-linge). Utilisez le sujet 2158A.

En dehors des États-Unis et du Canada :

- Référez-vous aux réglementations locales.

AVERTISSEMENT

- L'évacuation du Laundry Combo doit se faire vers l'extérieur pour réduire les risques d'incendie lors de l'installation du Laundry Combo dans une niche ou une armoire.
- N'utilisez jamais de conduit flexible en plastique ou non métallique.
- Si les conduits existants sont en plastique, non métalliques ou combustibles, remplacez-les par du matériel métallique.
- Utilisez uniquement des conduits d'évacuation métalliques et non inflammables pour assurer le confinement de l'air d'évacuation, de la chaleur et des peluches.

Normes électriques

Le schéma de câblage figure sur une plaque située sous le panneau de commande ou le panneau arrière.

AVERTISSEMENT

- Un branchement incorrect du conducteur de mise à la terre peut créer un risque d'électrocution. Demandez conseil à un électricien ou un réparateur agréé si vous avez des doutes quant à la mise à la terre correcte de votre Laundry Combo. Ne modifiez pas la prise fournie avec le Laundry Combo ; si celle-ci ne correspond pas à la prise secteur, demandez à un électricien qualifié d'installer une prise adéquate.
- Pour prévenir tout risque d'incendie, d'électrocution ou de blessure, l'intégralité du câblage et des mises à la terre doit être réalisée conformément aux réglementations locales ou, en l'absence de ces dernières, au code électrique national (National Electrical Code) ANSI/NFPA dernière révision n°70 (pour les États-Unis) ou aux dispositions canadiennes sur l'électricité CSA C22.1 (dernières révisions) et aux réglementations locales. Il relève de votre responsabilité de fournir un service électrique adapté à votre Laundry Combo.
- Toutes les installations au gaz doivent être conformes aux dispositions nationales sur le gaz ANSI/Z2231 – dernière révision (pour les États-Unis), ou aux dispositions d'installation CAN/CGA – B149 dernière révision (pour le Canada), ainsi qu'aux réglementations et ordonnances locales en vigueur.

Mise à la terre

Ce Laundry Combo doit être mis à la terre. En cas de panne ou de défaillance, la mise à la terre réduira le risque de surtension électrique en fournissant un circuit de fuite au courant électrique.

Modèles au gaz

AVERTISSEMENT

- Votre Laundry Combo est doté d'un cordon équipé d'un conducteur de mise à la terre et d'une prise de terre. La prise doit être branchée sur une prise secteur appropriée, correctement installée et mise à la terre conformément aux dispositions et aux réglementations en vigueur.
- Ne modifiez pas la prise fournie avec le Laundry Combo ; si celle-ci ne correspond pas à la prise secteur, demandez à un électricien qualifié d'installer une prise adéquate.
- Ne reliez pas un conducteur de terre à une canalisation de plomberie en plastique, un conduit de gaz ou une canalisation d'eau chaude.

Modèles électriques

AVERTISSEMENT

- Votre Laundry Combo est doté d'un cordon en option équipé d'un conducteur de mise à la terre et d'une prise de terre. Ce cordon est vendu séparément.
- La prise doit être branchée sur une prise secteur appropriée, correctement installée et mise à la terre conformément aux dispositions et aux réglementations en vigueur.
- Ne modifiez pas la prise fournie avec le Laundry Combo ; si celle-ci ne correspond pas à la prise secteur, demandez à un électricien qualifié d'installer une prise adéquate.
- Si vous n'utilisez pas de cordon d'alimentation et que le Laundry Combo électrique doit être branché en permanence, reliez le Laundry Combo à un système de câblage métallique avec mise à la terre permanente, ou connectez un conducteur de mise à la terre aux conducteurs du circuit et à la borne ou au fil de terre du Laundry Combo.

Installation

Installation étape par étape

Assurez-vous que l'installation du Laundry Combo est effectuée par un technicien qualifié. Les instructions d'installation étape par étape commencent ci-dessous.

- Ne retirez pas le film de protection du hublot avant d'avoir terminé l'installation de l'appareil. Si vous retirez le film de protection avant la fin de l'installation, vous risquez de rayer ou d'endommager le hublot pendant l'installation.
- Assurez-vous que le lieu d'installation dispose d'un espace suffisant pour permettre l'ouverture complète du hublot du Laundry Combo.

ÉTAPE 1 Choisir un emplacement

Choix de l'emplacement :

- une surface dure et de niveau, sans moquette ou autre revêtement de sol susceptible d'obstruer l'aération ;
- une absence d'exposition à la lumière directe du soleil ;
- une pièce dont la ventilation et le câblage sont appropriés ;
- une température ambiante toujours supérieure au point de gel (32 °F / 0 °C) ;
- éloigné de sources de chaleur.

ÉTAPE 2 Enlever les boulons de transport

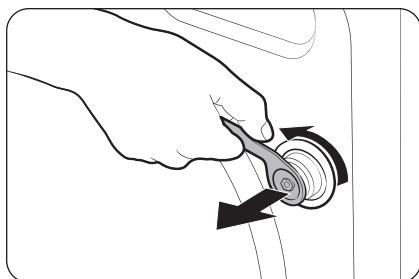

1. Après avoir déballé l'appareil, retirez toutes les vis de transport.

REMARQUE

Utilisez l'extrémité fermée de la clé fournie pour retirer les boulons de transport.

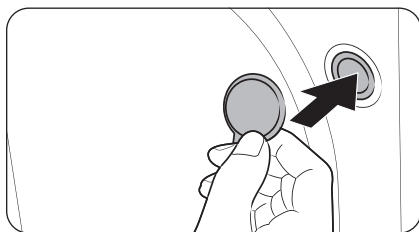

2. Bouchez les trous avec les cache-boulons en plastique fournis.
Conservez les boulons de transport pour une prochaine utilisation.

⚠ AVERTISSEMENT

- Les boulons de transport maintiennent le tambour en place pendant le transport de l'appareil et réduisent le risque de dommages pour le système de suspension. Retirez les boulons de transport avant d'utiliser l'appareil et réinsérez-les uniquement si vous devez déplacer l'appareil.
- Les matériaux d'emballage peuvent être dangereux pour les enfants. Tenez tous les matériaux d'emballage (sacs en plastique, polystyrène, etc.) hors de portée des enfants.

ÉTAPE 3 Ajuster les pieds réglables

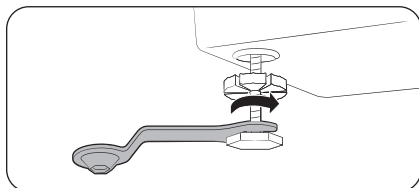

1. Faites glisser doucement le Laundry Combo à jusqu'à son emplacement d'installation. Procédez doucement afin d'éviter d'endommager les pieds réglables.
2. À l'aide d'une clé, tournez les pieds réglables dans le sens horaire ou antihoraire pour ajuster la hauteur jusqu'à ce que le Laundry Combo soit de niveau.

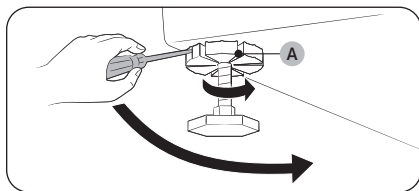

3. À l'aide d'un tournevis à tête plate, serrez les **écrous de blocage (A)**.

📖 REMARQUE

Utilisez l'extrémité ouverte de la clé fournie pour ajuster les pieds réglables.

ÉTAPE 4 Installer le système d'évacuation

Installez le système d'évacuation comme indiqué dans la section « **Guide d'installation du conduit d'évacuation** ».

⚠ ATTENTION

Avant d'installer votre appareil, retirez le joint dans le conduit.

📖 REMARQUE

- Posez deux des plateaux en carton de l'emballage sur le sol pour pouvoir déplacer l'appareil plus facilement. Inclinez l'appareil sur le côté pour le poser sur les deux plateaux. Faites glisser l'appareil jusqu'à l'endroit où vous voulez l'installer, puis replacez l'appareil à la verticale.
- Veillez à laisser un espace suffisant autour de l'appareil pour faciliter le raccordement des conduits et le câblage.

Installation

ÉTAPE 5 Câblage électrique (modèles électriques)

Avant d'effectuer le câblage électrique, assurez-vous d'avoir lu le chapitre « Normes électriques » à la page 33.

Système à 3 fils

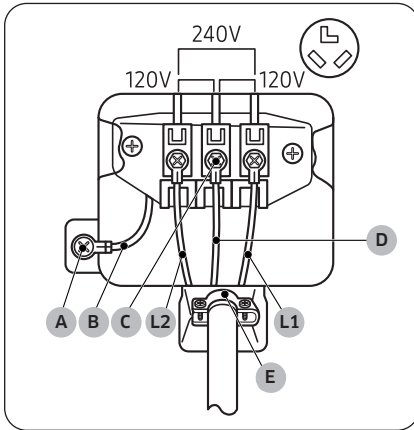

- A. Connecteur de terre externe
- B. Fil de terre neutre (blanc)
- C. Vis centrale argentée du bornier
- D. Fil neutre (blanc ou central)
- E. Réducteur de tension de $\frac{3}{4}$ " (1,9 cm) homologué UL

1. Desserrez ou retirez les vis du bornier central.
2. Reliez le fil neutre (blanc ou central) du câble d'alimentation au centre, la vis argentée centrale du bornier. Serrez les vis.
3. Reliez les autres fils aux bornes à vis extérieures. Serrez les vis.
4. Serrez les vis de libération de tension.
5. Insérez le cache du bornier dans le panneau arrière du Laundry Combo. Ensuite, fixez le cache à l'aide d'une vis.

⚠ ATTENTION

- Pour convertir le système à 4 fils en système à 3 fils, branchez le conducteur de terre sur le support du bornier, pour mettre le châssis du Laundry Combo à la terre sur le conducteur neutre.
- Il est recommandé d'utiliser des borniers à anneau. Si vous utilisez des cosses à barrette, veillez à ce qu'elles soient parfaitement mises en place.
- Branchez le cordon d'alimentation et vérifiez la tension sur les bornes L1/ L2/D (N). Si la tension est basse, l'appareil risque de ne pas chauffer correctement. Si nécessaire, consultez la section « Normes électriques » en page 33.

Système à 4 fils

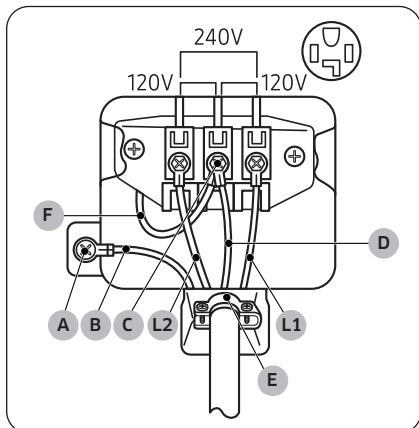

- A. Connecteur de terre externe
- B. Fil de terre neutre (blanc)
- C. Vis centrale argentée du bornier
- D. Fil neutre (blanc ou central)
- E. Réducteur de tension de $\frac{3}{4}$ " (1,9 cm) homologué UL
- F. Fil neutre (blanc ou central)

1. Retirez la vis du connecteur de terre externe, puis reliez le fil de terre (vert ou dénudé) du câble d'alimentation à la vis.

⚠ ATTENTION

- Pour relier le fil de terre à la position neutre sans utiliser le contact A (mise à la terre du châssis), communiquez avec un technicien. La réparation ne doit pas être effectuée par l'utilisateur.
 - Il est recommandé d'utiliser des borniers à anneau. Si vous utilisez des cosses à barrette, veillez à ce qu'elles soient parfaitement mises en place.
2. Desserrez ou retirez les vis du bornier central.
 3. Reliez le fil neutre (blanc ou central) et le fil de terre (blanc) à la vis centrale du bornier. Serrez la vis.
 4. Reliez les autres fils aux bornes à vis extérieures. Serrez les vis.
 5. Serrez les vis de libération de tension.
 6. Insérez la languette du cache du bornier dans l'encoche arrière du Laundry Combo. Fixez le cache à l'aide d'une vis.

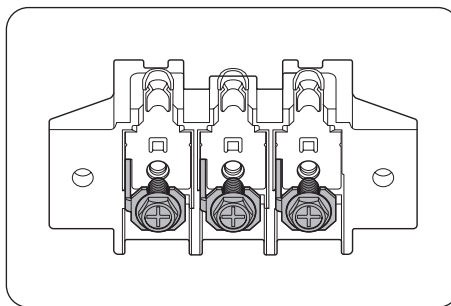
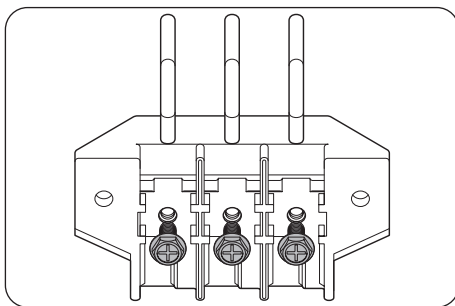

📌 REMARQUE

Il existe deux types de borniers, un avec des vis entièrement amovibles et l'autre avec des vis non amovibles.

Installation

ATTENTION

Branchez le cordon d'alimentation et vérifiez la tension sur les bornes L1/ L2/D (N). Si la tension est basse, l'appareil risque de ne pas chauffer correctement. Si nécessaire, consultez la section « **Normes électriques** » en page 33.

AVERTISSEMENT

- Tous les modèles destinés aux États-Unis sont conçus pour un branchement à 3 fils. Le châssis du Laundry Combo est relié à la terre par le conducteur neutre au niveau du bornier. Un branchement à 4 fils est requis dans les cas suivants : nouvelles constructions, habitations rénovées, mobil homes, réglementations locales n'autorisant pas la mise à la terre via le conducteur neutre. Si vous utilisez le système à 4 fils, vous ne pouvez pas mettre le châssis du Laundry Combo à la terre par le conducteur neutre au niveau du bornier.
- Retirez le cache du bornier. Introduisez le cordon d'alimentation équipé d'un réducteur de tension homologué UL par l'orifice découpé dans le panneau à proximité du bornier.
- Vous devez impérativement utiliser un réducteur de tension. Ne desserrez pas les écrous déjà fixés au bornier. Assurez-vous qu'ils sont bien serrés. Utilisez une douille longue de $\frac{3}{8}$ " (1 cm).
- Depuis le 1er janvier 1996, le Code électrique national requiert que les nouveaux câblages (non existants) utilisent un branchement à 4 fils pour ce Laundry Combo.

ÉTAPE 6 Raccorder le tuyau d'eau

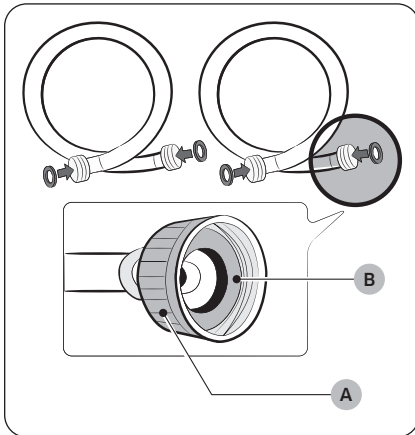

⚠ ATTENTION

- Veillez à utiliser des tuyaux d'eau neufs et assurez-vous que les **joint en caoutchouc (B)** se trouvent à l'intérieur des **raccords (A)** aux deux extrémités des tuyaux. En l'absence de joints, les tuyaux d'eau peuvent fuir.
- Laissez un espace de 5 po (127 mm) entre l'arrière du Laundry Combo et le mur, afin d'éviter que les tuyaux d'eau se soient entortillés. S'ils sont entortillés, les tuyaux peuvent provoquer des fuites d'eau.
- En cas de fuite d'eau, arrêtez d'utiliser le Laundry Combo et communiquez avec un centre de réparation Samsung local. Une fuite d'eau peut provoquer une électrocution.
- Ne tendez pas les tuyaux d'eau en forçant. Si un tuyau est trop court, remplacez-le par un tuyau plus long.

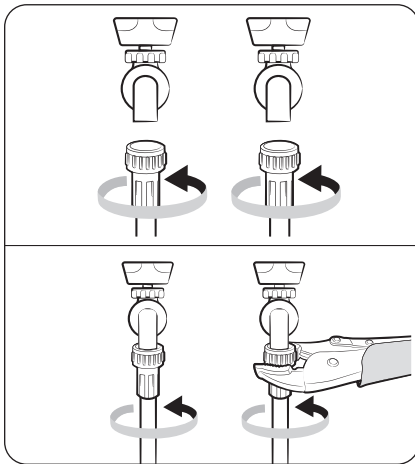

1. Branchez les tuyaux d'eau sur les robinets d'eau chaude et d'eau froide, puis serrez à la main les raccords des tuyaux d'eau jusqu'à ce qu'ils soient serrés. Ensuite, utilisez une pince pour serrer les raccords de deux tiers de tour supplémentaires. Pour éviter d'endommager les raccords, ne les serrez pas excessivement.
2. Tirez sur les tuyaux d'eau pour vérifier s'ils sont fermement branchés.

Installation

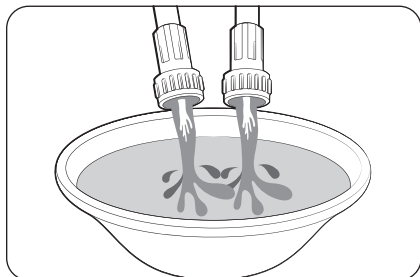

3. Placez les autres extrémités des tuyaux dans un seau, puis ouvrez les robinets d'eau pendant 10 à 15 secondes afin d'évacuer les impuretés. Une fois terminé, fermez les robinets.

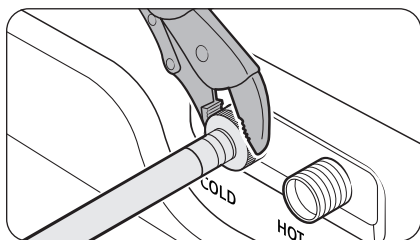

4. Reliez les tuyaux d'eau aux arrivées d'eau chaude et d'eau froide à l'arrière du Laundry Combo, puis serrez à la main les raccords des tuyaux d'eau jusqu'à ce qu'ils soient serrés. Ensuite, utilisez une pince pour serrer les raccords de deux tiers de tour supplémentaires.

REMARQUE

Si vous ne souhaitez pas utiliser le tuyau d'arrivée d'eau chaude, installez le bouchon d'arrivée d'eau sur l'arrivée d'eau chaude. Lorsque vous lancez un cycle de lavage, appuyez doucement sur **Température** pour sélectionner **Eau froide du robinet**.

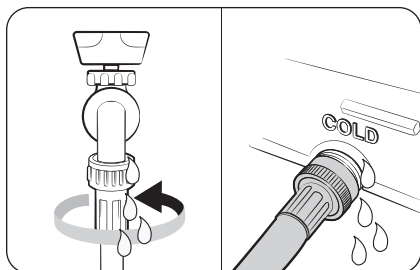

5. Ouvrez les robinets d'eau, puis vérifiez l'absence de fuites.

Utilisation du tuyau court comme rallonge

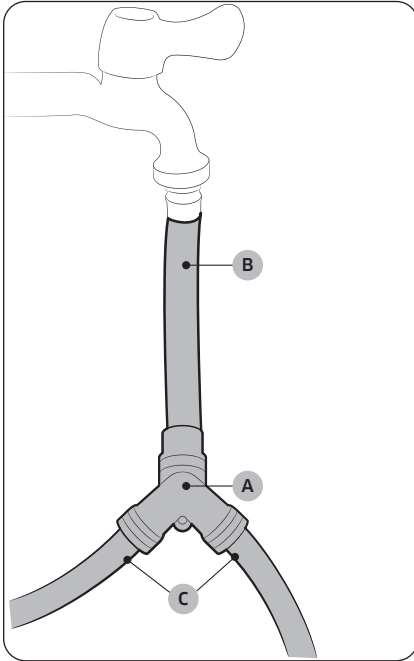

Pour installer cet appareil parallèlement à un autre lave-linge, utilisez le raccord en Y vendu séparément.

1. Fermez le robinet d'eau. Si le tuyau d'eau du lave-linge est raccordé au robinet d'eau, dévissez-le et débranchez-le. Ensuite, raccordez le **tuyau court (B)** au robinet d'eau. Tournez le raccord à la main jusqu'à ce qu'il soit bien serré.
2. À l'aide d'une pince, serrez le raccord de deux tiers de tour supplémentaires. Ne serrez pas à l'excès ; vous risqueriez d'endommager le raccord.
3. Branchez le **raccord en Y (A)** à l'extrémité du tuyau court. Tournez le raccord à la main jusqu'à ce qu'il soit bien serré.
4. À l'aide d'une pince, serrez le raccord de deux tiers de tour supplémentaires. Ne serrez pas à l'excès ; vous risqueriez d'endommager le raccord.
5. Raccordez les **tuyaux d'eau (C)** au robinet de remplissage situé en haut à l'arrière du lave-linge. Tournez le raccord à la main jusqu'à ce qu'il soit bien serré.
6. À l'aide d'une pince, serrez le raccord de deux tiers de tour supplémentaires. Ne serrez pas à l'excès ; vous risqueriez d'endommager le raccord.
7. Si vous avez détaché le tuyau d'eau au niveau de votre lave-linge, raccordez le tuyau sur l'extrémité libre du raccord en Y, serrez le raccord à la main jusqu'à ce qu'il soit serré puis, à l'aide d'une pince, serrez-le de deux tiers de tour supplémentaires.
8. Ouvrez le robinet d'eau, puis confirmez l'absence de fuites.

ATTENTION

Les problèmes dus à des facteurs externes, comme les raccords en Y et les flexible utilisés, ne sont pas couverts par la garantie de l'appareil.

Installation

ÉTAPE 7 Raccordement du tuyau d'évacuation

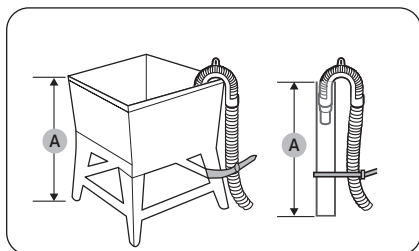

Sur un bac à laver ou un tuyau d'évacuation

1. Vérifiez la **hauteur (A)** de votre système d'évacuation et assurez-vous que les hauteurs minimale et maximale indiquées ci-dessous sont respectées.

Minimale	18 po (46 cm)
Maximale	96 po (245 mm)

REMARQUE

- Veillez à mesurer la hauteur en partant du sol sur lequel le Laundry Combo se trouve.
 - L'efficacité d'évacuation peut être détériorée si le système d'évacuation est à la hauteur maximale.
 - Pour éviter que le Laundry Combo ne siphonne l'eau, n'utilisez pas de système d'évacuation en dessous de la hauteur minimale.
2. Branchez le tuyau de vidange sur le **guide du tuyau de vidange en plastique (B)**.

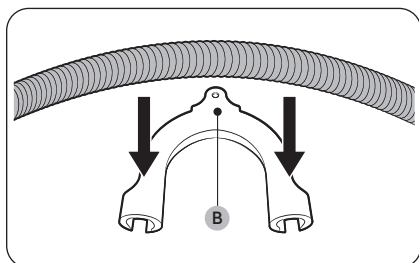

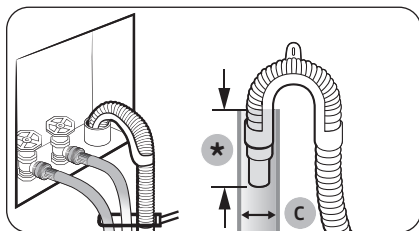

(*) : minimum 6 po (152 mm), maximum 8 po (203 mm)

3. Faites passer le tuyau de vidange dans le système d'évacuation.

⚠ ATTENTION

- En cas d'utilisation d'un conduit vertical, assurez-vous que le raccordement entre le conduit vertical et le tuyau de vidange n'est pas étanche à l'air.
 - En cas d'utilisation d'un conduit vertical, assurez-vous que le tuyau de vidange est inséré d'au moins 6 po (152 mm) mais de maximum 8 po (203 mm) dans le conduit vertical.
 - Le **diamètre minimum du conduit vertical (C)** doit être de 2 pouces si le Laundry Combo est installé parallèlement à un autre lave-linge.
4. Fixez le tuyau de vidange en place à l'aide de serre-câble.

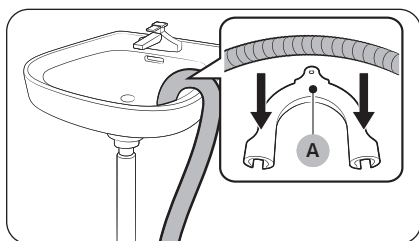

Sur le bord d'un lavabo

Le tuyau de vidange doit être placé au plus bas à 24 po (60 cm) et au plus haut à 35 po (90 cm) au-dessus du sol. Afin que le bout du tuyau reste coudé, utilisez le **guide en plastique (A)**. Fixez le guide au mur à l'aide d'un crochet afin d'assurer une évacuation optimale.

ÉTAPE 8 Mise sous tension

Branchez le cordon d'alimentation sur une prise électrique homologuée de 240 V / 60 Hz / 30 A, protégée par un fusible ou un disjoncteur. Ensuite, appuyez doucement sur  pour mettre le Laundry Combo sous tension.

ÉTAPE 9 Dernière vérification

Lorsque l'installation est terminée, confirmez que :

- L'appareil est branché sur une prise électrique et correctement relié à la terre.
- Les conduits d'évacuation sont raccordés et les joints maintenus par du ruban adhésif.
- Nous avons choisi un système d'évacuation en métal rigide ou flexible et non des flexibles en plastique.
- L'appareil est de niveau et ses pieds sont posés au sol de manière stable.
- L'appareil démarre, fonctionne, chauffe et s'éteint correctement.

Installation

Test de blocage de l'entrée d'air

Une fois le Laundry Combo installé, exécutez la fonction Test bl. air afin de vérifier si le système de conduits est correctement installé. La fonction Test bl. air détecte automatiquement l'état des conduits et signale toute obstruction ou tout problème. Le bon raccordement des conduits peut réduire le temps de séchage et économiser de l'énergie.

REMARQUE

La fonction Test bl. air doit être exécutée lorsque le Laundry Combo est froid. Si le Laundry Combo chauffe après la vérification de l'installation, exécutez le cycle **Brise d'air** pendant plusieurs minutes, afin de réduire sa température interne.

Exécution du test de blocage de l'aération



1. Assurez-vous que le tambour est vide, puis fermez le hublot. (Si des vêtements ou d'autres articles se trouvent dans le tambour, les résultats du test ne seront pas précis.)
2. Appuyez doucement sur  pour allumer le Laundry Combo, puis appuyez doucement sur **Paramètres > Lave-linge > Test bl. air**.
3. Appuyez doucement sur **Démarrer le test** pour commencer le test de blocage de l'entrée d'air.
 - Le test dure environ 2 minutes et le message « **Test en cours** » s'affiche pendant le test.

ATTENTION

Le hublot est verrouillé pendant d'exécuter la fonction Test bl. air.

REMARQUE

Si vous avez commencé d'autres procédures avant d'exécuter la fonction Test bl. air, le Laundry Combo n'entre pas en mode Test bl. air.

4. Au bout de 2 minutes, une fois le test terminé, les résultats s'affichent et le Laundry Combo émet une tonalité. Si l'état du système de conduits est normal, une alarme se déclenche avec le message « **Aucun problème détecté** ». Si l'évacuation du système de conduits ne peut pas se faire correctement, un problème et une solution apparaissent à l'écran et le Laundry Combo émet une tonalité d'alarme. Si d'autres problèmes sont détectés, un code d'information apparaît à l'écran. Pour obtenir une description du code, reportez-vous à la section « **Codes d'erreur** » en page **99**.
 - Pour arrêter ou annuler la fonction Test bl. air, appuyez doucement sur  pour éteindre votre Laundry Combo.
 - Le résultat reste affiché à l'écran pendant environ 5 minutes, puis s'efface automatiquement. Vous pouvez effacer les résultats immédiatement en appuyant doucement sur .
 - Lors de la résolution d'un problème, appuyez doucement sur **Comment nettoyer** à l'écran pour vérifier la méthode de nettoyage. Reportez-vous également à la section « **Conditions requises en matière de conduits** » en page **31** si nécessaire.

REMARQUE

- Pendant ou après le test, le tambour interne est chaud. Faites attention à ne pas vous brûler. La fonction Test bl. air permet de vérifier l'absence de problèmes dans le système de conduits actuel, lorsque le Laundry Combo est installé pour la première fois.

-
- Même si le résultat du test est normal (« **Aucun problème détecté** »), le système de conduits pourrait être légèrement obstrué. Installez correctement tous les conduits conformément aux instructions d'installation indiquées dans ce manuel.

Guide d'installation du conduit d'évacuation

Installation du conduit

1. Assurez-vous que le Laundry Combo est correctement installé, de sorte que l'évacuation de l'air se fasse sans problème.
2. Utilisez des conduits métalliques rigides de 4 pouces. Scellez tous les joints à l'aide de ruban adhésif, y compris le raccord du Laundry Combo. N'utilisez jamais de vis qui piègent les peluches.
3. Pour faciliter l'évacuation, assurez-vous que les conduits restent aussi droits que possible.

Nettoyage

Nettoyez tous les anciens conduits avant l'installation du Laundry Combo et assurez-vous que le clapet d'air s'ouvre et se ferme librement. Nous vous recommandons de nettoyer le système d'évacuation chaque année ou régulièrement.

AVERTISSEMENT



- Pour éviter un incendie, n'utilisez aucun type de conduits flexibles en plastique, aux parois fines ou non métalliques.
- N'utilisez pas un mauvais système d'évacuation car il ralentit les performances du Laundry Combo.
- N'utilisez pas des conduits trop longs qui ont plusieurs coudes.
- N'utilisez pas de conduit et de système de ventilation obstrué ou écrasé.

Avant de démarrer

Configuration initiale



- Lorsque vous mettez le Laundry Combo sous tension pour la première fois, l'écran affiche le processus de configuration initiale. Suivez les instructions affichées à l'écran pour l'effectuer.
- Une fois que vous aurez sélectionné une langue, l'écran de sélection de la langue ne réapparaîtra pas. Toutefois, vous devez lancer un cycle de lavage pour que l'écran du tutoriel n'apparaisse plus.
 - Vous pouvez changer la langue dans le menu Paramètres. Sur l'écran Home (Accueil), appuyez doucement sur  > **Général** > **Langue** pour changer la langue.
- La configuration initiale inclut la sélection de la langue et un court tutoriel.
- Appuyez doucement sur **OK** pour passer à l'écran suivant.

REMARQUE

Si l'écran de configuration initiale n'apparaît pas lors de la première utilisation de l'appareil, cela ne signifie pas que l'appareil a un problème. Vous pouvez ajuster les paramètres souhaités en sélectionnant  > **Général** sur l'écran Accueil, ou bien réinitialiser l'appareil pour essayer de revenir au processus de configuration initiale en sélectionnant  > **Général** > **Réinitialiser** > **Réinitialiser tous les paramètres**.

Effectuer un calibrage (recommandé)

Le calibrage permet au Laundry Combo de détecter avec précision le poids du linge. Assurez-vous que le tambour est vide avant d'effectuer le calibrage.

1. Appuyez doucement sur  pour mettre le lave-linge sous tension.
2. Appuyez doucement sur  > **Lave-linge** > **Calibrage**.
3. Appuyez doucement sur **Démarrer le calibrage** pour démarrer le calibrage.

Instructions de lavage

ÉTAPE 1 Trier

Triez le linge en fonction de ces critères :

- Symbole textile : séparez le coton, les fibres mélangées, les synthétiques, la soie, la laine et les rayonnées.
- Couleur : séparez le blanc des couleurs.
- Taille : mélangez ensemble des articles de différentes tailles dans le tambour pour améliorer les performances de lavage.
- Sensibilité : lavez les articles délicats séparément. Vérifiez les étiquettes des articles neufs en laine vierge, des rideaux et des articles en soie.

REMARQUE

Assurez-vous d'avoir vérifié l'étiquette de tous les vêtements et triez-les en conséquence avant de commencer le lavage.

ÉTAPE 2 Vider les poches

Videz toutes les poches des vêtements à laver.

- Les objets métalliques tels que les pièces de monnaie, les épingles et les boucles sur les vêtements sont susceptibles d'endommager les autres articles de votre lessive ainsi que le tambour.

Retournez les vêtements ayant des boutons et des broderies.

- Veillez à fermer les fermetures éclair des pantalons et des vestes afin de ne pas endommager le tambour. Les fermetures éclair doivent être maintenues fermées à l'aide d'un fil.
- Les vêtements pourvus de lanières peuvent s'emmêler avec d'autres vêtements. Veillez à attacher ensemble les lanières avant de lancer le cycle de lavage.

ÉTAPE 3 Utiliser un filet à linge

- Les soutiens-gorge (lavables à l'eau) doivent être placés dans un filet à linge. Les parties métalliques des soutiens-gorge peuvent en effet sortir du soutien-gorge et déchirer le linge.
- Les vêtements légers et de petite taille, tels que les chaussettes, gants, bas et mouchoirs, peuvent se coincer autour du hublot. Placez-les dans un filet à linge fin.
- Ne lavez pas le filet à linge seul, sans linge. Ceci pourrait provoquer des vibrations anormales susceptibles d'entraîner des déplacements intempestifs du Laundry Combo, ainsi que des blessures.

Avant de démarrer

ÉTAPE 4 Évaluer la capacité de chargement

Ne surchargez pas le Laundry Combo. Une surcharge peut empêcher le Laundry Combo de laver correctement.

REMARQUE

Lorsque vous lavez des draps ou des housses de couette, il se peut que la durée de lavage soit allongée ou que l'efficacité de l'essorage soit moindre.

Pour les draps ou housses de couette, la vitesse du cycle d'essorage maximale recommandée est Faible ou Moyenne, et la capacité de chargement est de 7 lb (3,0 kg) maximum.

ATTENTION

Lorsque le linge est mal équilibré et que le code d'information « **Linge mal équilibré détecté** » est affiché, redistribuez la charge. Le linge mal équilibré peut réduire les performances d'essorage.

ÉTAPE 5 Ajouter le type de lessive approprié

Le type de lessive à utiliser (universelle, en particulier pour les articles en laine, etc.) dépend du type de tissu (coton, synthétique, vêtements délicats, laine), de la couleur, de la température de lavage et du degré de salissure. Quel que soit le type spécifique de lessive que vous utilisez, utilisez toujours une lessive HE qui mousse peu, prévue pour les lave-linge automatiques.

REMARQUE

- Respectez les recommandations du fabricant de la lessive ; celles-ci ont été élaborées en fonction du poids du linge, du degré de salissure et de la dureté de l'eau de votre région. Si vous n'êtes pas sûr de la dureté de votre eau, communiquez avec vos autorités locales.
- N'utilisez pas une lessive qui a tendance à se durcir ou se solidifier. Ce type de lessive peut subsister après le cycle de rinçage et bloquer la sortie de vidange.

ATTENTION

Lorsque vous lavez des articles en laine en utilisant le cycle Laine, utilisez uniquement de la lessive liquide neutre. Si vous utilisez de la lessive en poudre avec le cycle Laine, celle-ci risque de laisser des traces sur le linge ou de le décolorer.

Utilisez uniquement une lessive HE.



Pour des résultats de lavage optimaux, utilisez une lessive haute efficacité telle que Tide HE, Wisk HE, Cheer HE ou Gain HE*. Les lessives haute efficacité contiennent des agents anti-mousse chargés de réduire, voire d'éliminer la mousse. Lorsqu'il y a moins de mousse, la charge tourne plus efficacement et le lavage est optimisé. (* Les noms de marque sont des marques déposées de leurs fabricants respectifs.)

AVERTISSEMENT

Pour un résultat optimal, utilisez uniquement une lessive HE. N'utilisez pas de lessive non labellisée HE, de lessive organique, de lessive naturelle ou de lessive HE avec des ingrédients naturels (comme du vinaigre ou du bicarbonate de soude).

Instructions relatives au tiroir à lessive

REMARQUE

Grâce aux distributeurs automatiques, il est plus facile de faire votre lessive. En effet, ils distribuent la quantité prédéfinie d'agents nettoyants sans avoir à verser à chaque fois. Ce pourrait être plus économique car la quantité exacte sera distribuée à chaque utilisation, ce qui aide à réduire le gaspillage d'agents nettoyants.

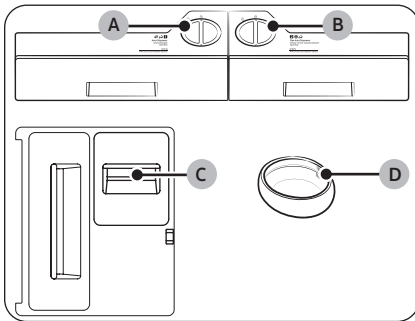

A. Distributeur automatique

- Vous pouvez utiliser de la lessive générale dans ce compartiment.
- Utilisez uniquement de la lessive liquide. N'utilisez pas de lessive ou d'adoucissant en poudre.

B. Distributeur automatique flexible

- Vous pouvez régler ce distributeur de sorte qu'il distribue de la lessive (**Lessive classique** ou **Lessive spéciale**) ou de l'adoucissant.
- Utilisez uniquement de la lessive neutre dans ce distributeur si vous avez réglé l'option **Type de lessive** sur **Lessive spéciale**.
- Ne versez pas de lessive en poudre.

C. Compartiment manuel d'eau de Javel

- Ajoutez de l'eau de Javel chlorée liquide. Ne dépassez pas le trait de remplissage maximum.

D. Bac Aqua Pebble

- Pour utiliser le bac Aqua Pebble, réglez l'option **Quantité** pour **Distributeur automatique** et **Distributeur automatique flexible** sur **Off**.
- N'utilisez pas le bac Aqua Pebble pour de l'eau de Javel ou de l'adoucissant.

ATTENTION

- N'utilisez pas le Laundry Combo si les distributeurs ne sont pas présents dans le tiroir à lessive.
 - Une fuite d'eau peut provoquer une électrocution ou des blessures.
- N'utilisez pas les types de lessive suivants dans le tiroir.
 - Tablettes, capsules ou pour boule ou filet de lavage.
- N'utilisez pas de lessive/d'adoucissant gélifié(e) ou visqueux(-se) dans le tiroir à lessive car ils risquent de ne pas s'écouler correctement.
 - Lisez les instructions du fabricant de la lessive/l'adoucissant avant de les utiliser dans le Laundry Combo.
- Une fois que vous l'avez retiré du tiroir à lessive, ne trimbalez pas le distributeur. Remettez le distributeur en place.
 - Sinon, le distributeur risque de bouger et son contenu risque de se déverser.
- Pour éviter que leur contenu ne se déverse sur le sol, videz les distributeurs présents dans le tiroir à lessive avant de déplacer le Laundry Combo.

Avant de démarrer

- N'utilisez pas d'eau de Javel chlorée car elle pourrait abîmer le linge.
- Faites attention lorsque vous insérez le bac Aqua Pebble, car il est censé être équilibré sur le dessus du linge au début du cycle de lavage. Si le bac Aqua Pebble bascule avant le début d'un cycle de lavage, des résidus de lessive peuvent subsister sur le linge à la fin du cycle de lavage, entraînant la décoloration du linge ou la réduction des performances de lavage.
- Avant chaque lavage, nettoyez le bac Aqua Pebble avant d'ajouter de la lessive neuve.
- N'insérez pas le bac Aqua Pebble dans un article plié ou entre plusieurs articles.
- N'utilisez pas d'eau de Javel chlorée liquide ou en poudre.
- Ne placez pas et ne rangez pas de produits de nettoyage, tels que de la lessive, de l'eau de Javel ou de l'adoucissant, sur le dessus de votre Laundry Combo. Essayez immédiatement tout déversement pour éviter d'endommager le Laundry Combo, en particulier sa finition et le panneau LCD.

REMARQUE

- Si le message « **Remplissage nécessaire** » s'affiche à l'écran, remplissez le distributeur correspondant.
- La distribution de lessive/d'adoucissant ne se fait pas automatiquement lors des cycles **Laine**, **Délicat** et **Sport** si l'option **Type de lessive** pour **Distributeur automatique** et **Distributeur automatique flexible** est réglée sur **Lessive classique**. Vous devez utiliser le bac Aqua Pebble pour verser la lessive directement dans le tambour.
 - Toutefois, si l'option **Type de lessive** pour **Distributeur automatique flexible** est réglée sur **Lessive spéciale**, la distribution de lessive se fera automatiquement.
- Ne dépassez pas le trait de remplissage maximum lorsque vous ajoutez de la lessive et de l'adoucissant.
- Le tiroir à lessive peut être difficile à ouvrir du bout des doigts. Attrapez fermement la poignée du tiroir à lessive avec votre main et tirez pour l'ouvrir.
- Repoussez le tiroir à lessive jusqu'en butée pour le fermer.
- Si vous sentez que le parfum de l'adoucissant est faible, réglez le niveau d'ajout d'adoucissant sur un réglage plus élevé.

Utilisation de l'eau de Javel

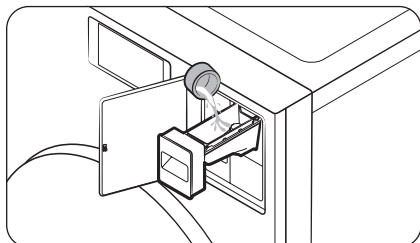

Ajoutez uniquement de l'eau de Javel chlorée liquide dans le **distributeur manuel d'eau de Javel**. Ne dépassez pas le **trait de remplissage maximum**.

⚠ ATTENTION

- N'ajoutez pas l'eau de Javel si le compartiment à lessive liquide n'est pas présent dans le distributeur manuel d'eau de Javel.
- Ne versez jamais d'eau de Javel chlorée liquide non diluée directement sur le linge ou dans le tambour. Ce produit chimique puissant peut endommager et décolorer les fibres s'il n'est pas utilisé correctement.

Utiliser des produits de suroxygénation ou de l'eau de Javel non décolorante

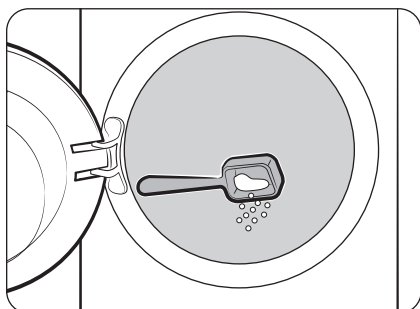

Les produits de suroxygénation ou l'eau de Javel non décolorante peuvent augmenter les performances de lavage. Assurez-vous d'ajouter du produit de suroxygénation ou de l'eau de Javel non décolorante seulement après avoir placé le linge dans le tambour.

📖 REMARQUE

Pour utiliser simultanément de la lessive en poudre et du produit de suroxygénation ou de l'eau de Javel non décolorante en poudre, il est plus efficace de les mettre ensemble dans le tambour avant d'ajouter le linge.

Utiliser le bac Aqua Pebble

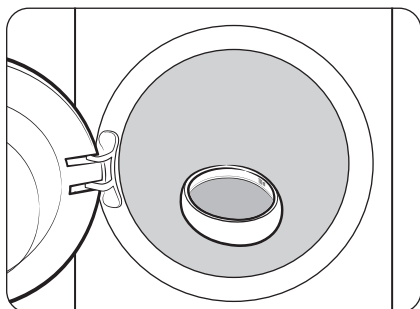

Versez la quantité recommandée de lessive liquide ou en poudre (lessive spéciale) dans le bac Aqua Pebble, puis déposez le bac Aqua Pebble directement dans le tambour. Vous verrez deux traits de guidage à l'intérieur du bac Aqua Pebble pour indiquer 50 ml (1,69 oz liq.) et 100 ml (3,38 oz liq.). Ne dépassez pas le trait de 100 ml.

Avant de démarrer

Pour verser des agents nettoyants dans les distributeurs automatiques

REMARQUE

Si le message « **Remplissage nécessaire** » s'affiche à l'écran, remplissez le distributeur correspondant.

- Le délai de détection peut varier selon le type de lessive/d'adoucissant.

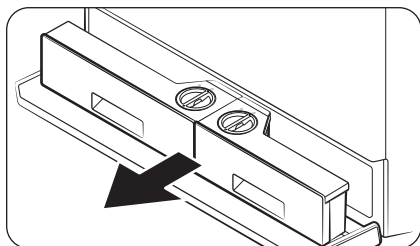

1. Appuyez sur le cache du compartiment pour l'ouvrir.
2. Tirez les distributeurs automatiques vers l'extérieur.

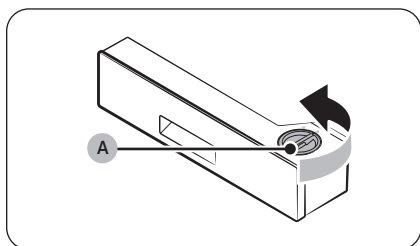

3. Tournez le **bouchon du distributeur automatique (A)** dans le sens antihoraire pour l'ouvrir.

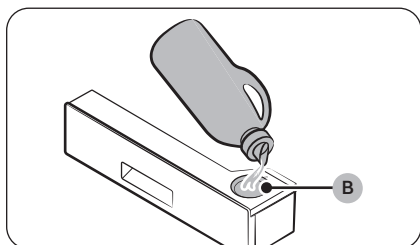

4. Appliquez une quantité appropriée de lessive dans le **distributeur automatique (B)**.
 - Une fois que vous avez terminé, réinstallez le bouchon et tournez-le dans le sens horaire pour le fermer.

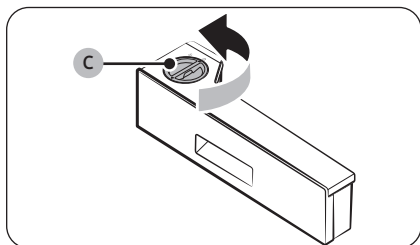

5. Tournez le **bouchon du distributeur automatique flexible (C)** dans le sens antihoraire pour l'ouvrir.

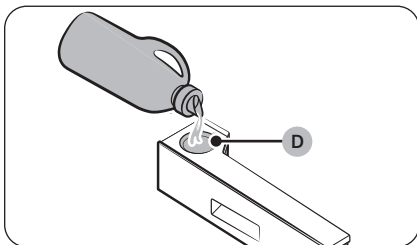

6. Appliquez une quantité appropriée de lessive (lessive classique ou spéciale) ou d'adoucissant dans le **distributeur automatique flexible (D)**.
 - Une fois que vous avez terminé, réinstallez le bouchon et tournez-le dans le sens horaire pour le fermer.

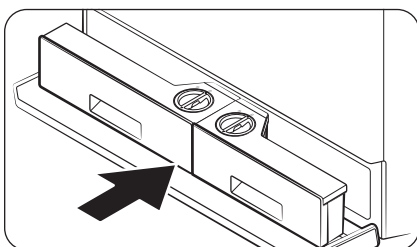

7. Remettez les distributions automatiques en place.
8. Fermez le cache du compartiment.

Entretien du distributeur

Vous pouvez vérifier le type de lessive utilisé dans chaque distributeur.

La quantité de lessive et d'adoucissant restante, affichée sur l'écran de l'appareil, ne reflète pas la quantité exacte et peut différer de la quantité restante réelle.

REMARQUE

Sur l'écran Entretien du distributeur, le statut actuel de la lessive et de l'adoucissant s'affiche et vous avertira si le niveau dans l'un des distributeurs devient bas. Suivez les instructions affichées à l'écran pour ajouter à nouveau de la lessive ou de l'adoucissant.

1. Sur l'écran Home (Accueil), appuyez doucement sur **Entretien du distributeur** pour passer à l'écran Entretien du distributeur.
2. Vérifiez la quantité de lessive dans chaque distributeur et remplissez le distributeur dont la quantité de lessive est faible.
3. Appuyez doucement sur  pour passer à l'écran Home (Accueil).

Opérations

⚠ AVERTISSEMENT





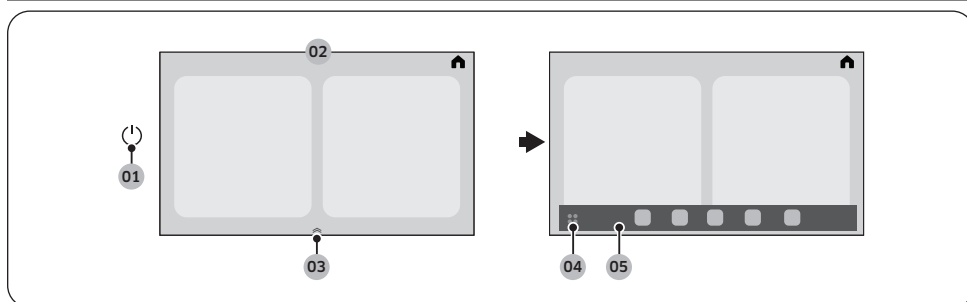



Pour réduire le risque d'incendie, d'électrocution ou de blessures corporelles, lisez les **Consignes de sécurité** avant d'utiliser ce Laundry Combo.

Panneau LCD







01 Marche/Arrêt (⏻)	Appuyez doucement dessus pour mettre le Laundry Combo sous ou hors tension.
02 Écran	L'écran affiche des informations sur le cycle actuel et sur le temps restant estimé, ou encore un message d'information lorsqu'un problème survient.
03 Gestionnaire des applications épinglées	Faites glisser le gestionnaire des applications épinglées pour ouvrir les applications épinglées. <ul style="list-style-type: none">Le gestionnaire des applications épinglées apparaît uniquement sur l'écran Home (Accueil).
04 Bouton de la barre d'applications	Appuyez doucement dessus pour afficher toutes les applications disponibles. <ul style="list-style-type: none">Vous pouvez ouvrir les éléments suivants : SmartThings, Minuterie, Bixby, Météo, Internet, Paramètres, etc.
05 Applications épinglées	Dans les applications épinglées, vous trouverez les icônes permettant d'accéder plus facilement aux applications couramment utilisées. <ul style="list-style-type: none">Un maximum de cinq icônes s'affichent dans les applications épinglées.
06 Panneau d'accès rapide	Balayez l'écran du haut vers le bas pour ouvrir le panneau d'accès rapide. <ul style="list-style-type: none">Le panneau d'accès rapide permet d'accéder rapidement à divers paramètres.Pour en savoir plus sur les icônes du panneau d'accès rapide, reportez-vous à la section Description des icônes d'affichage en page 55.

Description des icônes d'affichage

	Accueil	Appuyez doucement dessus pour accéder à l'écran Accueil.
	Verrouillage du hublot	<ul style="list-style-type: none">• Cette icône indique que le hublot est verrouillé et qu'il ne peut pas être ouvert.• Le hublot se verrouille automatiquement pendant un cycle et cette icône s'allume.• Vous pouvez ouvrir le hublot lorsque cette icône disparaît.
	Smart Control	<ul style="list-style-type: none">• Cette icône indique que la fonction Smart Control est activée.
	Wi-Fi	Appuyez doucement dessus pour activer ou désactiver la fonction Wi-Fi.
	Bluetooth	Appuyez doucement dessus pour activer ou désactiver la fonction Bluetooth. <ul style="list-style-type: none">• Une fois que vous avez activé la fonction Bluetooth, vous pouvez connecter l'appareil aux appareils disposant d'une connexion Bluetooth à proximité du Laundry Combo.
	Microphone	Appuyez doucement dessus pour activer ou désactiver le microphone.
	Éclairage du tambour	Appuyez doucement dessus pour activer ou désactiver l'éclairage du tambour. <ul style="list-style-type: none">• Vous pouvez activer l'éclairage pour mieux voir les éléments présents à l'intérieur du tambour.
	Paramètres	Appuyez doucement dessus pour modifier les paramètres Général et Lave-linge .

Opérations

	Lave-linge (Options de lavage)	<p>Cette icône disparaît pendant un cycle de lavage uniquement ou lors d'un processus de lavage. Appuyez doucement sur la carte du cycle pour modifier les paramètres par défaut du cycle de lavage. Vous pouvez voir toute la liste d'options en appuyant doucement sur le bouton >.</p> <ul style="list-style-type: none">• Température : appuyez doucement dessus pour modifier la température de l'eau pour le cycle sélectionné.• Essorage : appuyez doucement dessus pour modifier la vitesse d'essorage du cycle sélectionné.<ul style="list-style-type: none">- Arrêt cuve pleine et sans essorage : le dernier cycle de rinçage est suspendu afin que le linge trempe dans l'eau. Pour décharger le tambour, lancez un cycle de vidange ou d'essorage.- Vidange et sans essorage : le lave-linge ne lance aucun cycle d'essorage après la dernière opération de vidange.• Degré de salissure : appuyez doucement dessus pour modifier le degré de salissure pour le cycle actuel.• Lessive : Vous pouvez sélectionner la quantité de lessive à distribuer pendant chaque cycle de lavage.• Adoucissant : Vous pouvez sélectionner la quantité d'adoucissant à distribuer pendant chaque cycle de lavage.• Rinçage supplémentaire : Permet d'ajouter un cycle de rinçage supplémentaire à la fin du cycle afin d'éliminer les additifs de lessive plus en profondeur.<ul style="list-style-type: none">- Appuyez dessus pour activer ou désactiver cette fonction.• Anti-tache : Cette fonction permet de retirer un grand nombre de taches tenaces. Une fois la fonction Anti-tache sélectionnée, le linge est trempé dans des bulles d'eau pour un lavage efficace.<ul style="list-style-type: none">- Appuyez dessus pour activer ou désactiver cette fonction.
---	--	---



	<p>Sèche-linge (Options de séchage)</p>	<p>Cette icône disparaît pendant un cycle de séchage uniquement ou lors d'un processus de séchage. Appuyez doucement sur la carte du cycle pour modifier les paramètres par défaut du cycle de lavage. Vous pouvez voir toute la liste d'options en appuyant doucement sur le bouton >.</p> <ul style="list-style-type: none"> • Niveau de séchage : Appuyez doucement dessus pour changer le niveau de séchage. Vous pouvez sélectionner parmi 4 niveaux différents, mais le niveau disponible dépend du cycle sélectionné. • Température de séchage : vous ne pouvez ajuster la température qu'avec le cycle Minuterie. Appuyez doucement dessus pour modifier la température du cycle actuel. • Temps de séchage : Appuyez doucement dessus pour changer le temps de cycle. <ul style="list-style-type: none"> - Certains cycles ne prennent pas en charge de réglage de temps. - Vous pouvez régler le temps de séchage entre 10 minutes et 90 minutes. Toutefois, le temps de séchage disponible dépend du cycle sélectionné. • Préparation au séchage : Une fois le processus de lavage terminé et avant le début du processus de séchage, le Laundry Combo se met en pause et avertit l'utilisateur qu'il faut retirer les articles qui ne conviennent pas au séchage en machine. <ul style="list-style-type: none"> - Si vous n'appuyez pas doucement sur le message contextuel pendant la période d'attente, le processus de séchage démarre automatiquement après un délai de 10 minutes. - Préparation au séchage est uniquement disponible pour les cycles comprenant les processus de lavage et de séchage. • Anti-pli : Évite la formation de plis avec la rotation du tambour par intermittence après la fin du cycle de séchage. Le cycle Anti-pli dure environ 180 minutes. Une fois que le linge est sec, vous pouvez le retirer à tout moment du sèche-linge pendant le cycle Anti-pli. <ul style="list-style-type: none"> - Appuyez dessus pour activer ou désactiver cette fonction. • Séchage éco : Avec la fonction Séchage éco activée, le séchage dure plus longtemps mais la consommation d'énergie est réduite. Cette fonction est disponible avec Normal et Minuterie. <p> REMARQUE</p> <ul style="list-style-type: none"> • Le temps de séchage peut être allongé jusqu'à 3 fois par rapport à la normale, en fonction de la température et de la charge. • La fonction Séchage éco est activée par défaut lorsque le cycle Normal est sélectionné avec le paramètre de séchage uniquement.
	<p>Ouvrir le hublot</p>	<p>Appuyez doucement sur ce bouton pour ouvrir le hublot.</p> <ul style="list-style-type: none"> • Le bouton se désactive lorsque le hublot est ouvert et se réactive une fois le hublot fermé.
	<p>Départ</p>	<p>Vous pouvez démarrer le cycle.</p>

Opérations

	Pause	Vous pouvez mettre en pause le cycle. <ul style="list-style-type: none">• Pendant le cycle, appuyez doucement sur le bouton pour le mettre en pause.
---	--------------	--

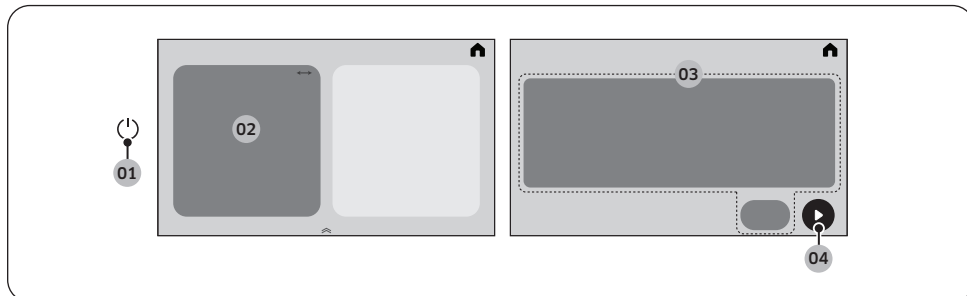
Utilisation d'un cycle



1. Appuyez doucement sur  pour mettre le lave-linge sous tension.
2. Sélectionnez le cycle souhaité.
 - Pour en savoir plus sur la **Présentation des cycles**, reportez-vous en page 59.
3. Modifiez les options par défaut du cycle.
 - Pour le processus de lavage, appuyez doucement sur **Température**, **Essorage**, **Degré de salissure**, **Lessive**, **Adoucissant**, **Rinçage supplémentaire** ou **Anti-tache** pour modifier les paramètres de cycle par défaut.
 - Pour le processus de séchage, appuyez doucement sur **Niveau de séchage**, **Température de séchage**, **Temps de séchage**, **Préparation au séchage** ou **Anti-pli**, **Séchage éco** pour modifier les paramètres par défaut du cycle.
 - Vous ne pouvez pas régler l'option Temps de séchage pour le cycle Brise d'air.
 - Vous pouvez sélectionner un cycle de lavage uniquement ou un cycle de séchage uniquement.
 - Vous pouvez régler la fonction Arrêt différé.
 - Certains cycles n'ont pas de fonctions supplémentaires disponibles.
4. Appuyez sur  pour démarrer le cycle.
 - Après avoir réglé le cycle de votre choix, l'écran affiche la durée du cycle. Vous pouvez également vérifier la progression du cycle, le temps de cycle restant et les codes d'information.

REMARQUE

Pour changer le cycle, appuyez doucement sur **Tout afficher**, puis sélectionnez le cycle souhaité.

Présentation des cycles

Description des cycles

Vous pouvez ajouter ou supprimer des cycles pour personnaliser la liste des cycles dans l'option Mes cycles. Reportez-vous en page 74 pour obtenir plus d'informations.

REMARQUE

- Les économies d'énergie varieront en fonction des conditions d'installation, de la charge et des cycles utilisés. La consommation d'énergie pourrait augmenter si l'écran LCD est réglé pour rester allumé toute l'année.
- Si vous avez terminé le cycle de lavage avec un paramètre d'essorage inférieur, le linge risque de ne pas être totalement sec à la fin du cycle de séchage. Dans ce cas, exécutez le cycle Minuterie en plus.
- Pour garantir des résultats de séchage homogènes, vous devrez peut-être repositionner les éléments dans le tambour.
- Utilisez le cycle Serviettes si vous devez ne faire sécher que des serviettes.
- Le test d'énergie doit être effectué après avoir éliminé toute trace d'humidité résiduelle à l'intérieur du tambour en utilisant le cycle Minuterie pendant au moins 90 minutes.
- Le mode de test d'énergie (Séchage éco) est activé par défaut uniquement pour le cycle Normal lorsque le Laundry Combo est utilisé à des fins de séchage uniquement, sans la fonction de lavage.
- Pour effectuer le test d'énergie pour le cycle Minuterie, appuyez doucement sur le bouton > et activez l'option Séchage éco.

Cycles Lav.+Séch.

Cycle	Description
Normal	<ul style="list-style-type: none">• Pour les vêtements en coton, le linge de lit, le linge de table, les sous-vêtements, les serviettes ou les T-shirts. La durée de lavage et le nombre de cycles de rinçage s'adaptent automatiquement à la charge.• Cycle d'énergie par défaut : Normal<ul style="list-style-type: none">- Pour accéder au cycle Normal (Normal) sur les modèles avec écran LCD, mettez l'appareil sous tension et sélectionnez Cycle > Normal.

Opérations

Cycle	Description
AI Opti Lave & Sèche	<ul style="list-style-type: none"> Le Laundry Combo détecte le type, le poids et le degré de salissure de votre linge, puis sélectionne en conséquence les paramètres du cycle de lavage. Par exemple, le Laundry Combo augmentera la quantité de lessive*, le temps de lavage et le nombre de rinçages si votre linge est très sale. De plus, il sélectionnera les paramètres appropriés pour les articles délicats. <ul style="list-style-type: none"> * : nous vous recommandons d'activer la fonction Distribution automatique si vous utilisez le cycle AI Opti Lave & Sèche. Activez la fonction Distribution automatique si vous souhaitez que le Laundry Combo ajuste automatiquement la quantité de lessive en fonction du degré de salissure de votre linge. D'après les tests effectués en interne avec le cycle AI Opti Lave & Sèche sur une charge CEI de 8 livres. La fonction de détection de tissu ne fonctionne que pour les charges de 8 livres ou moins. En revanche, la fonction de détection de niveau de salissure fonctionne bien quel que soit le poids du linge. Les résultats réels peuvent varier selon l'utilisation individuelle. Vous devez vérifier l'étiquette d'entretien des vêtements avant d'utiliser le cycle AI Opti Lave & Sèche.
Super rapide	<ul style="list-style-type: none"> La durée réduite peut varier selon la charge/les options. Pour des performances optimales, la charge maximale recommandée est de 10 lb (4,5 kg).
Grande capacité	<ul style="list-style-type: none"> Linge très sale et textiles épais grand teint.
Petite charge	<ul style="list-style-type: none"> Linge peu sale dont vous avez besoin rapidement. Pour des performances optimales, la charge maximale recommandée est de 4 lb (2,0 kg).
Tide POD froid	<ul style="list-style-type: none"> Le cycle Tide POD froid effectue un nettoyage en profondeur, car la lessive se dissout efficacement même dans de l'eau froide. Approprié pour le linge de maison en cas d'utilisation de capsules Tide Power PODS. Ce cycle a été co-développé avec une entreprise partenaire et il se peut qu'il soit remplacé par un cycle similaire ou qu'il disparaisse en fonction des conditions du contrat conclu avec le partenaire.
Délicat	<ul style="list-style-type: none"> Textiles extra-fins, soutien-gorge, lingerie (soie) et autres tissus non lavables en machine. Il est recommandé d'utiliser de la lessive spéciale dans le bac Aqua Pebble ou dans le distributeur automatique flexible.
Vapeur blanc	<ul style="list-style-type: none"> Linge blanc. Vous pouvez l'utiliser avec ou sans eau de Javel.

Cycle	Description
Vap. assain.	<ul style="list-style-type: none"> Pour les tissus grand teint et le linge très sale, ce cycle ne permet que la sélection d'une température extrêmement élevée afin de nettoyer en profondeur. Si vous arrêtez le cycle en cours pendant que le Laundry Combo chauffe l'eau, le hublot reste verrouillé pour votre sécurité. Pour des performances optimales, la charge maximale recommandée est de 12 lb (5,4 kg).
Vap. normal	<ul style="list-style-type: none"> Pour laver les vêtements quotidiens avec de la vapeur.
Serviettes	<ul style="list-style-type: none"> Pour les serviettes et tapis de bain, gants de toilette.
Draps	<ul style="list-style-type: none"> Articles volumineux, comme les couettes, les couvertures et les draps. Pour des résultats optimaux, lavez 1 seul type de draps à la fois. Pour les articles volumineux, utilisez de la lessive liquide et n'enroulez pas les articles dans le tambour car ils pourraient s'y coincer.
Sport	<ul style="list-style-type: none"> Vêtements de sport comme les maillots, shorts, T-shirts/débardeurs, etc. Ce cycle permet d'éliminer efficacement la saleté du linge délicat avec une rotation contrôlée du tambour. Il est recommandé d'utiliser de la lessive spéciale dans le bac Aqua Pebble ou dans le distributeur automatique flexible.
Laine	<ul style="list-style-type: none"> Spécifique aux vêtements en laine lavables en machine pour les charges inférieures à 4 lb (2,0 kg). Le cycle Laine se caractérise par de petites vibrations et un temps de trempage afin d'éviter que les fibres de laine ne se froissent/déforment. Il est recommandé d'utiliser de la lessive spéciale dans le bac Aqua Pebble ou dans le distributeur automatique flexible.
Couleurs	<ul style="list-style-type: none"> Ce cycle permet de laver des articles avec une eau à basse température pour éviter toute décoloration.
Infroissable	<ul style="list-style-type: none"> Tissus synthétiques, infroissables et linge peu à moyennement sale.
Éco froid	<ul style="list-style-type: none"> Pour le linge normalement et peu sale. Ce cycle utilise uniquement de l'eau froide pour économiser de l'énergie. L'eau froide évite également d'endommager le tissu.
Moins microf.	<ul style="list-style-type: none"> Utilisez ce cycle pour réduire la quantité de microfibrilles générées pendant le lavage de vêtements synthétiques.
Essorage uniqmt	<ul style="list-style-type: none"> Pour effectuer uniquement le cycle d'essorage.
Rinçage+Essorage	<ul style="list-style-type: none"> Permet d'effectuer un rinçage supplémentaire après l'application d'adoucissant sur le linge.

Opérations

Cycles de séchage

Cycle	Description
Minuterie	<ul style="list-style-type: none">Vous pouvez régler le temps de cycle entre 10 minutes et 90 minutes.
Brise d'air	<ul style="list-style-type: none">Fait tourner le linge avec de l'air à température ambiante.

Cycles Entretien de l'appareil

Cycle	Description
Entretien de l'appareil	Nettoyage tambour+ <ul style="list-style-type: none">Permet de nettoyer le tambour en éliminant la saleté et toute accumulation dans le tambour.À effectuer tous les 40 lavages.Assurez-vous que le tambour est vide.Vous pouvez régler une option pour exécuter un processus de séchage du tambour à la fin du cycle Nettoyage tambour+.

Tableau des cycles

Utilisez ce tableau afin de définir les cycles et les options les mieux adaptés à votre linge.

Tableau des cycles de lavage

● : paramètre par défaut, ○ : peut être sélectionné

Cycle	Fonctions				
	Température				
	Très chaude	Chaude	Tiède	Froide	Eau froide du robinet
Normal	○	○	●	○	○
AI Opti Lave & Sèche		○	●	○	○
Superrapide		○	●		
Grande capacité	○	●	○	○	○
Petite charge		○	●	○	○
Tide POD froid				○	●
Délicat			○	○	●
Vapeur blanc		●			
Vap. assain.	●				
Vap. normal		●			
Serviettes		○	●	○	○
Draps			●	○	○
Sport			●	○	○
Laine			●	○	○
Couleurs				●	
Infroissable			●	○	○
Éco froid				○	●
Moins microf.				○	●
Essorage uniqmt					
Rinçage+Essorage					
Nettoyage tambour+	●				

Opérations

Cycle	Fonctions										
	Essorage										
	Lavage uniquement						Lavage et séchage				
	Très élevée	Élevée	Moyenne	Faible	Très faible	Vidange et sans essorage	Arrêt cuve pleine et sans essorage	Très élevée	Élevée	Moyenne	Faible
Normal	○	●	○	○		○	○	●			
AI Opti Lave & Sèche	○	●	○	○	○	○	○	●			
Superrapide	○	●	○	○	○	○	○	●			
Grande capacité	●	○	○	○	○	○	○	●			
Petite charge	●	○	○	○	○	○	○	●			
Tide POD froid	○	●	○	○	○	○	○	●			
Délicat			●	○	○	○	○			●	
Vapeur blanc	○	●	○	○	○	○	○	●			
Vap. assain.	○	●	○	○	○	○	○	●			
Vap. normal	○	●	○	○	○	○	○	●			
Serviettes	○	●	○	○	○	○	○	●			
Draps			○	●	○	○	○			●	
Sport			○	●	○	○	○			●	
Laine				●	○	○	○				●
Couleurs	○	●	○	○	○	○	○	●			
Infroissable		○	○	●	○	○	○		●		
Éco froid	○	●	○	○	○	○	○	●			
Moins microf.			○	●	○	○	○			●	
Essorage uniqmt	○	●	○	○	○	○	○	●			
Rinçage+Essorage	○	●	○	○	○	○	○	●			
Nettoyage tambour+	●							●			

Cycle	Fonctions						
	Degré de salissure					Anti-tache	Rinçage supplémentaire
	Très sale	Salé	Normal	Peu sale	Très peu sale		
Normal	○	○	●	○	○	○	○
AI Opti Lave & Sèche			●			○	○
Superrapide	○	○	●	○	○		○
Grande capacité	●	○	○	○	○	○	○
Petite charge	○	○	○	○	●		○
Tide POD froid	○	○	●	○	○	○	○
Délicat	○	○	●	○	○		○
Vapeur blanc	○	○	●	○	○	○	○
Vap. assain.	○	○	●	○	○	○	○
Vap. normal	○	○	●	○	○	○	○
Serviettes	○	○	●	○	○	○	○
Draps	○	○	●	○	○	○	○
Sport	○	○	●	○	○	○	○
Laine			●				
Couleurs	○	○	●	○	○	○	○
Infroissable	○	○	●	○	○	○	○
Éco froid	○	○	●	○	○	○	○
Moins microf.	○	○	●	○	○	○	
Essorage unique							
Rinçage+Essorage							○
Nettoyage tambour+			●				

Opérations

Tableau des cycles de séchage

REMARQUE

Pour des résultats de séchage optimaux, évitez toute surcharge ou sous-charge.

Cycle	Articles recommandés	Température
Normal	Pour le coton, les charges mixtes composées de tissus en coton et synthétiques.	Moyenne
AI Opti Lave & Sèche	Pour le coton, les charges mixtes composées de tissus en coton et synthétiques.	Moyenne
Superrapide	Tissus synthétiques	Élevée
Grande capacité	Tissus lourds, tels que les jeans, les velours côtelés ou les vêtements de travail lourds	Élevée
Petite charge	Petites charges	Moyenne
Tide POD froid	Pour le coton, les charges mixtes composées de tissus en coton et synthétiques.	Moyenne
Délicat	Sous-vêtements, lingerie	Très faible
Vapeur blanc	Pour le coton, les charges mixtes composées de tissus en coton et synthétiques.	Moyenne
Vap. assain.	Literie, rideaux, vêtements d'enfant	Moyenne
Vap. normal	Pour le coton, les charges mixtes composées de tissus en coton et synthétiques.	Moyenne
Serviettes	Serviettes et linge de bain	Élevée
Draps	Couvertures, draps, couettes, oreillers	Élevée
Sport	Vêtements de sport, maillots	Moyen faible
Laine	Pour lainages lavables en machine et séchables en sèche-linge uniquement.	Faible
Couleurs	Pour le coton, les charges mixtes composées de tissus en coton et synthétiques.	Moyenne
Infroissable	Tissus infroissables en coton, synthétique	Moyen faible
Éco froid	-	Moyenne
Moins microf.	Le processus de séchage est désactivé par défaut.	Moyen faible
Minuterie	Toute charge	Élevée (Très faible-Élevée)
Brise d'air	Tous les types de tissus	-

● : paramètre par défaut, ○ : peut être sélectionné

Cycle	Fonctions							
	Niveau de séchage				Temps de séchage	Préparation au séchage	Anti-pli	Séchage éco
	Plus	Normal	Moins	Humide				
Normal	○	●	○	○		○	○	○ : Lav.+Séch. ● : Séchage uniquement
AI Opti Lave & Sèche		●				○	○	
Super rapide		●				○	○	
Grande capacité	○	●				○	○	
Petite charge		●				○	○	
Tide POD froid	○	●	○	○		○	○	
Délicat	○	●	○	○		○	○	
Vapeur blanc	○	●	○	○		○	○	
Vap. assain.	○	●	○	○		○	○	
Vap. normal	○	●	○	○		○	○	
Serviettes	○	●				○	○	
Draps	○	●				○	○	
Sport	○	●	○	○		○	○	
Laine		●				○	○	
Couleurs	○	●	○	○		○	○	
Infroissable	○	●	○	○		○	○	
Éco froid	○	●	○	○		○	○	
Moins microf.	○	●	○	○		○	○	
Essorage uniqmt	○	●	○	○		○	○	
Rinçage+Essorage	○	●	○	○		○	○	
Nettoyage tambour+								
Minuterie					○	○	○	○
Brise d'air					○	○	○	

Opérations

Guide de séchage

La meilleure méthode pour faire sécher du linge est de suivre les instructions indiquées sur l'étiquette d'entretien. Si aucune instruction de séchage n'est fournie, reportez-vous au tableau suivant pour référence.

Articles	Description
Couvre-lits et couettes	Suivez les instructions figurant sur l'étiquette d'entretien ou séchez à l'aide du cycle Draps. <ul style="list-style-type: none">Assurez-vous que l'article est complètement sec avant de l'utiliser ou de le ranger.Il est parfois nécessaire de repositionner l'article dans le tambour pour assurer un séchage homogène.
Couvertures	Utilisez le cycle Normal (Normal) et ne séchez qu'une seule couverture à la fois pour optimiser l'action du tambour. <ul style="list-style-type: none">Assurez-vous que les couvertures sont complètement sèches avant de les utiliser ou de les ranger.
Rideaux et tentures	Utilisez le cycle Infroissable et le réglage de température Moyenne faible pour réduire le froissage. <ul style="list-style-type: none">Faites sécher vos rideaux et tentures par petites charges pour des résultats optimaux et retirez-les du sèche-linge dès que possible après la fin du cycle.
Couches en tissu	Utilisez le cycle Normal et le paramètre de température Moyenne pour les couches ouatées et duveteuses.
Articles garnis de duvet (vestes, sacs de couchage, couettes, etc.)	Utilisez le cycle Normal et le paramètre de température Moyenne. <ul style="list-style-type: none">Ajoutez quelques serviettes sèches pour absorber l'humidité et réduire le temps de séchage.
Caoutchouc mousse (tapis, peluches, épauettes, etc.)	Ne faites pas sécher ces articles à chaud. ⚠ AVERTISSEMENT Sécher un article à base de caoutchouc à un paramètre de température élevée risque de l'endommager ou de provoquer un incendie.
Oreillers	Utilisez le cycle Normal. <ul style="list-style-type: none">Ajoutez quelques serviettes sèches et une paire de baskets propres pour favoriser l'action du tambour et dépelucher les oreillers.Ne faites pas sécher des oreillers à base de capoc ou de mousse avec un cycle de séchage à chaud.
Plastiques (rideaux de douche, bâches, etc.)	Utilisez le cycle Minuterie et le réglage de température Faible en fonction des symboles figurant sur l'étiquette d'entretien.

AVERTISSEMENT

Ne faites pas sécher :

- des articles en fibre de verre (rideaux, tentures, etc.)
- des lainages, sauf indication contraire sur l'étiquette
- des articles imprégnés d'huile végétale ou alimentaire

Paramètres

Utilisation de Paramètres

1. Appuyez doucement sur .
2. Appuyez doucement sur **Général** ou **Lave-linge**.
3. Parcourez l'écran pour sélectionner le menu souhaité.
4. Modifiez les paramètres ou démarrez la fonction.

REMARQUE

- Pour revenir à l'écran Accueil, appuyez doucement sur < dans le coin supérieur gauche ou sur  dans le coin supérieur droit de l'écran.
- Si la fonction sélectionnée n'est pas prise en charge, le message « **Actuellement pas pris en charge** » s'affiche et le bouton **OK** n'est pas actif.
- Lorsque vous sélectionnez une fonction supplémentaire, un court message d'aide apparaît lors des dix premières utilisations.



Description du menu Paramètres

Général

Options	Descriptions
Compte Samsung	Vous pouvez vous connecter à votre compte Samsung ou créer un nouveau compte Samsung.





Opérations

Options	Descriptions
Connexions	<p data-bbox="461 322 1114 375">Vous pouvez activer ou désactiver la connexion Wi-Fi. Vous pouvez également démarrer la fonction Smart Control.</p> <ul data-bbox="461 384 1114 1190" style="list-style-type: none"><li data-bbox="461 384 1114 696">• Wi-Fi : Appuyez dessus pour activer ou désactiver la connexion Wi-Fi.<ul data-bbox="489 414 1114 696" style="list-style-type: none"><li data-bbox="489 414 1114 555">- Par défaut en sortie d'usine, la connexion Wi-Fi du Laundry Combo est désactivée. Toutefois, la connexion Wi-Fi du Laundry Combo s'active automatiquement lorsque vous mettez le Laundry Combo sous tension pour la première fois. Par la suite, le réglage final de la connexion Wi-Fi est conservé quel que soit l'état d'alimentation du Laundry Combo.<li data-bbox="489 555 1114 643">- Une fois que vous activez la connexion Wi-Fi du Laundry Combo et que vous connectez l'appareil à un réseau, le Laundry Combo reste connecté au réseau même si vous le mettez hors tension.<li data-bbox="489 643 1114 696">- L'icône de la connexion Wi-Fi indique que le Laundry Combo est connecté au routeur par connexion Wi-Fi.<li data-bbox="461 696 1114 811">• Connexion assistée : Vous pouvez facilement installer l'application SmartThings à l'aide du code QR affiché à l'écran.<ul data-bbox="489 758 1114 811" style="list-style-type: none"><li data-bbox="489 758 1114 811">- Vous pouvez connecter votre Laundry Combo à l'application SmartThings et le contrôler à distance.<li data-bbox="461 811 1114 961">• Bluetooth : Appuyez doucement dessus pour activer ou désactiver la fonction Bluetooth.<ul data-bbox="489 873 1114 961" style="list-style-type: none"><li data-bbox="489 873 1114 961">- Une fois que vous avez activé la fonction Bluetooth, vous pouvez connecter l'appareil aux appareils disposant d'une connexion Bluetooth à proximité du Laundry Combo.<li data-bbox="461 961 1114 1190">• Hub de SmartThings : Appuyez doucement dessus pour activer ou désactiver la fonction Hub de SmartThings.<ul data-bbox="489 1023 1114 1190" style="list-style-type: none"><li data-bbox="489 1023 1114 1102">- Vous pouvez activer le Hub de SmartThings en appuyant doucement sur « Configurer », ou le désactiver en appuyant doucement sur « Supprimer ».<li data-bbox="489 1102 1114 1190">- Sur l'application SmartThings sur votre appareil mobile, vous pouvez connecter des appareils IdO comme des serrures de porte, des lumières, des prises intelligentes, des thermostats, etc. <p data-bbox="461 1199 1114 1296"> REMARQUE L'utilisation des fonctions proposées dans le menu Connexions risque d'augmenter la consommation d'énergie.</p>



Options	Descriptions
Verrouiller	<p>Vous pouvez verrouiller la commande du Laundry Combo afin d'éviter que des enfants ou bébés ne démarrent ou ne réglent accidentellement le Laundry Combo.</p> <ul style="list-style-type: none"> • Lorsque la fonction Verrouiller est activée, l'écran tactile et le hublot sont verrouillés pour des raisons de sécurité. • Vous pouvez activer/désactiver la fonction Verrouiller dans n'importe quel cycle sélectionné. • Appuyez et maintenez appuyé le bouton Déverrouiller durant 3 secondes pour déverrouiller. <p> REMARQUE</p> <ul style="list-style-type: none"> • Si vous voulez mettre des articles supplémentaires dans le Laundry Combo pendant que la fonction Verrouiller est activée, vous devez d'abord désactiver la fonction Verrouiller. • Vous ne pouvez pas ouvrir le hublot après un cycle de lavage lorsque la fonction Verrouiller est activée. Désactivez d'abord la fonction, puis ouvrez le hublot pour sortir le linge. <ul style="list-style-type: none"> - Mettez le lave-linge sous tension, appuyez doucement sur  > Général > Verrouiller et réglez la fonction sur Off. Vous pouvez alors ouvrir le hublot.
Sons	<p>Vous pouvez régler les options Mode sonore, Thème sonore, Volume et Style de voix.</p> <ul style="list-style-type: none"> • Mode sonore : Vous pouvez régler l'option Mode sonore souhaitée entre Voix, Tonalité et Sourdine. <ul style="list-style-type: none"> - Si vous réglez l'option Mode sonore sur Sourdine, le son d'alerte ne sera pas coupé, pour des raisons de sécurité. • Thème sonore : Vous pouvez sélectionner l'option Thème sonore souhaitée. Appuyez doucement sur un thème une seule fois pour obtenir un aperçu du son. • Volume : Vous pouvez ajuster le volume pour les sons système et les sons multimédia. <ul style="list-style-type: none"> - Le Mode sonore passera automatiquement à Voix si vous ajustez le volume alors que l'option Mode sonore est réglée sur Sourdine. • Style de voix : Vous pouvez sélectionner l'option Style de voix souhaitée. Appuyez doucement sur un style une seule fois pour obtenir un aperçu du son.
Notifications des appareils à domicile	Vous pouvez activer ou désactiver les notifications pour vos appareils domestiques enregistrés sur l'application SmartThings.
Affichage	Vous pouvez régler les options Luminosité et Taille de la police.
Affichage et style	Vous pouvez régler l'option Thème de l'écran.

Opérations

Options	Descriptions
Bixby	<p>Vous pouvez régler les options Sortie de veille par la voix et Rétroaction sonore.</p> <p> REMARQUE</p> <ul style="list-style-type: none">Le microphone pour la reconnaissance vocale est intégré au plan de travail du Laundry Combo.<ul style="list-style-type: none">Le meilleur moyen d'utiliser la fonction de reconnaissance vocale est de se tenir à 3 pieds (1 mètre) de distance du Laundry Combo, de réduire tout bruit de fond et de parler assez fort et clairement, à un rythme fluide, en direction du microphone intégré.La fonction de reconnaissance vocale peut ne pas fonctionner si vous vous tenez à moins de 3 pieds (1 mètre) ou si vous parlez trop bas.
Microphone	Vous pouvez activer ou désactiver l'utilisation du microphone.
Langue	Vous pouvez changer la langue du système.
Date et heure	Vous pouvez régler la date et l'heure automatiquement ou manuellement et réglez le format horaire souhaité.
Unités de liquide	Vous pouvez sélectionner les unités pour les liquides.

Options	Descriptions
Accessibilité	<p>Vous pouvez régler les paramètres Lecteur d'écran et Amélioration de la visibilité.</p> <ul style="list-style-type: none"> • Lecteur d'écran : activez cette fonction pour recevoir des instructions vocales de la part de votre Laundry Combo. <ul style="list-style-type: none"> - Mettez l'appareil sous tension, appuyez doucement sur  - Accessibilité - Lecteur d'écran, puis sur On pour activer la fonction. - Lorsque la fonction Lecteur d'écran est activée, appuyez doucement une fois sur un élément pour le faire lire à haute voix, ou appuyez doucement deux fois dessus pour exécuter l'action correspondante. Vous pouvez également naviguer sur l'écran en le balayant avec deux doigts dans n'importe quelle direction. - Certaines options du menu peuvent ne pas être disponibles lorsque la fonction Lecteur d'écran est activée. <p> REMARQUE</p> <p>Pour désactiver la fonction, procédez comme suit : (un tapotement : sélection / deux tapotements : exécution) :</p> <ol style="list-style-type: none"> 1. Sélectionnez  en haut à droite de l'écran, puis appuyez doucement deux fois dessus pour accéder au menu. 2. Dans le menu , balayez l'écran avec deux doigts pour trouver et sélectionner Accessibilité, puis appuyez doucement deux fois dessus pour accéder au menu. 3. Sélectionnez Lecteur d'écran, puis appuyez doucement deux fois dessus pour accéder au menu. 4. Sélectionnez Off puis appuyez doucement deux fois dessus pour modifier le paramètre. <ul style="list-style-type: none"> • Amélioration de la visibilité : Vous pouvez modifier les paramètres Contraste élevé et Taille du texte pour accroître la visibilité.
Mise à jour logicielle	<p>Vous pouvez télécharger et installer la dernière version du logiciel. Le téléchargement commence automatiquement lorsque le Laundry Combo est connecté au réseau Wi-Fi.</p>
Assistance	<p>Vous pouvez vérifier le guide d'utilisation ou démarrer le service de téléassistance.</p> <ul style="list-style-type: none"> • Obtenez de la téléassistance pour tous vos besoins relatifs à votre appareil.

Opérations



Options	Descriptions
Réinitialiser	<p>Vous pouvez réinitialiser les paramètres réseau ou réinitialiser tous les paramètres.</p> <ul style="list-style-type: none">• Réinitialiser les paramètres réseau : Mettez l'appareil sous tension, appuyez doucement sur  - Général - Réinitialiser - Réinitialiser les paramètres réseau - Réinitialiser dans cet ordre.<ul style="list-style-type: none">- Ceci réinitialisera les paramètres de connexion Wi-Fi et de connexion à SmartThings.• Réinitialiser tous les paramètres : Mettez l'appareil sous tension, appuyez doucement sur  - Général - Réinitialiser<ul style="list-style-type: none">- Réinitialiser tous les paramètres - Réinitialiser dans cet ordre.- Ceci réinitialisera tous les paramètres, y compris les paramètres réseau et les données personnelles.- Votre Laundry Combo rétablit le paramètre d'usine.• Redémarrer : Redémarrez l'appareil.
À propos de l'appareil	Vous pouvez consulter les informations relatives au Laundry Combo, comme l'état et les informations légales.

Lave-linge

Options	Descriptions
Éclairage du tambour	Cette fonction permet d'allumer l'éclairage à l'intérieur du tambour afin que vous puissiez voir l'état des articles qui se trouvent dedans.

Options	Descriptions
Distributeurs automatiques	<p>Vous pouvez sélectionner le mode du distributeur et régler le type, la concentration et la quantité de lessive. Le Laundry Combo distribue automatiquement la quantité adéquate de lessive pour le cycle sélectionné.</p> <ul style="list-style-type: none"> • Mode Distributeur : Vous pouvez sélectionner la fonction Mode Distributeur. Le paramètre par défaut est Lessive classique et Adoucissant. <ul style="list-style-type: none"> - Vous pouvez sélectionner Lessive classique et Adoucissant, Lessive classique et Lessive spéciale, ou Lessive classique et Lessive classique. • Type de lessive <ul style="list-style-type: none"> - Distributeur automatique : Vous pouvez uniquement sélectionner Lessive classique. - Distributeur automatique flexible : Vous pouvez régler ce distributeur de sorte qu'il distribue de la lessive (Lessive classique, Lessive spéciale) ou de l'adoucissant. • Concentration : Vous pouvez changer le niveau de concentration. <ul style="list-style-type: none"> - 1x > 2x > 3x - Le paramètre par défaut est 1x. • Quantité : Vous pouvez sélectionner la quantité de lessive à distribuer pendant chaque cycle de lavage. <ul style="list-style-type: none"> - Faible > Moyenne > Élevée - Le paramètre par défaut est Moyenne. <p> REMARQUE</p> <ul style="list-style-type: none"> • Vous pouvez activer et désactiver la distribution automatique de lessive et régler la quantité de lessive à distribuer pour chaque cycle. Vous devez verser la lessive manuellement si vous désactivez la distribution automatique de lessive. • Pour les cycles nécessitant l'utilisation d'une lessive spéciale, seules les options disponibles s'affichent.

Opérations

Options	Descriptions
<p>Nettoyage de la pompe</p>	<p>Vous pouvez utiliser cette fonction pour nettoyer l'accumulation de résidus de lessive ou d'adoucissant dans la pompe.</p> <p>Utilisez cette fonction après avoir vidé et nettoyé le distributeur.</p> <ul style="list-style-type: none"> Vous avez le choix entre Distributeur automatique, Distributeur automatique flexible et Distributeur automatique/Distributeur automatique flexible. <ul style="list-style-type: none"> Versez de l'eau jusqu'au trait de remplissage MAX dans le distributeur, puis appuyez doucement sur Commencer le nettoyage. <p> REMARQUE</p> <p>Pendant le processus de nettoyage de la pompe, le tambour tourne pour vidanger l'eau. Lorsque le processus de nettoyage de la pompe est terminé, l'eau à l'intérieur du ou des distributeurs sera vidangée automatiquement.</p>
<p>Ouverture automatique du hublot</p>	<p>Vous pouvez régler le hublot du Laundry Combo de sorte qu'il s'ouvre automatiquement une fois le cycle terminé.</p> <ul style="list-style-type: none"> Le paramètre par défaut est Ouvrir immédiatement. Toutefois, si vous effectuez uniquement le processus de lavage, le paramètre Ouverture 5 minutes plus tard s'applique. Vous avez le choix entre Ouverture 5 minutes plus tard et Ouvrir immédiatement. <p> REMARQUE</p> <ul style="list-style-type: none"> Les options disponibles pour la fonction Ouverture automatique du hublot sont actives uniquement lorsque la fonction est activée. Les options sont inactives lorsque la fonction est désactivée. La fonction Ouverture automatique du hublot n'est pas opérationnelle lorsque la fonction Verrouiller est activée. Le hublot ne s'ouvre pas à la fin du cycle si vous avez activé la fonction Stay Connect sur l'application SmartThings.
<p>Modèle d'IA</p>	<p>Cette fonction enregistre les cycles et paramètres fréquemment utilisés. Lorsque vous activez cette fonction, le Laundry Combo mémorise les cycles que vous utilisez le plus ainsi que leurs paramètres (cycles de lavage : Température, Essorage et Degré de salissure / cycles de séchage : Niveau de séchage et Temps de séchage) et les affiche par ordre de fréquence.</p> <ul style="list-style-type: none"> Le paramètre par défaut est On. Réglez-la sur Off si vous ne souhaitez pas utiliser cette fonction. Lorsque vous désactivez la fonction, toutes les données enregistrées se réinitialisent.

Options	Descriptions
Mes cycles	<p>Ajoutez ou supprimez des cycles pour créer une liste de cycles personnalisée.</p> <ul style="list-style-type: none"> Vous ne pouvez modifier un cycle pour créer un cycle personnalisé que lorsque le Laundry Combo n'est pas en cours de fonctionnement. <p> REMARQUE</p> <ul style="list-style-type: none"> Les cycles Normal et Entretien de l'appareil ne peuvent pas être supprimés de la liste des cycles. Vous pouvez également modifier Mes cycles sur l'application SmartThings.
Calibrage	<p>Vous pouvez relancer le calibrage pour une détection précise du poids.</p> <ul style="list-style-type: none"> Le calibrage ne démarre pas si le hublot est mal fermé. Le tambour tourne dans le sens horaire et antihoraire pendant environ 3 minutes.
Auto-diagnostic	<p>Vous pouvez utiliser cette fonction pour vérifier s'il y a des signes anormaux sur votre Laundry Combo.</p> <ul style="list-style-type: none"> Si le Laundry Combo détecte une erreur, un code d'information et la solution correspondante s'affichent sur le panneau LCD.
Test bl. air	<p>Vous pouvez vérifier le blocage dans les conduits.</p> <ul style="list-style-type: none"> Pour en savoir plus, reportez-vous à la section « Test de blocage de l'entrée d'air » en page 44.

Arrêt différé

Vous pouvez programmer le Laundry Combo pour que le cycle de lavage se termine automatiquement plus tard, en choisissant un arrêt différé de 5 heures à 24 heures.

- Sélectionnez un cycle et modifiez les paramètres du cycle au besoin.
- Appuyez doucement sur **Arrêt différé** en bas de l'écran Cycle.
- Réglez l'heure de fin souhaitée, puis appuyez doucement sur **OK**.
 - Le voyant s'affiche à l'écran et le Laundry Combo fait tourner le tambour pour détecter le poids de la charge (si la fonction de détection de la charge est pré-réglée pour le cycle sélectionné). Une fois la détection de la charge terminée, l'écran affiche le temps restant jusqu'à la fin du cycle de lavage.
 - L'heure à laquelle le cycle se termine peut varier en fonction du nombre d'articles et de leur état.
 - Pour annuler la fonction Arrêt différé, appuyez doucement sur **Arrêt** pour redémarrer le Laundry Combo.



Opérations

Fonctions spéciales

Smart Control

Vous pouvez connecter votre Laundry Combo à l'application SmartThings et le contrôler à distance.

Connecter votre lave-linge

1. Téléchargez et ouvrez l'application SmartThings sur votre smartphone ou tablette (Android et iOS).
2. Appuyez doucement sur  pour mettre le lave-linge sous tension.
3. Balayez l'écran du haut vers le bas pour ouvrir le Panneau d'accès rapide et appuyez doucement sur 
 - a. Le lave-linge passe en mode AP (Point d'accès) et se connecte à votre smartphone ou tablette.
 - b. Appuyez doucement sur  pour authentifier votre lave-linge.
 - c. Une fois le processus d'authentification terminé, votre lave-linge est connecté avec succès à l'application.
 - Vous pouvez utiliser les diverses fonctions disponibles sur l'application SmartThings.

REMARQUE

- Si votre Laundry Combo ne parvient pas à se connecter à l'application SmartThings, réessayez.
- Vérifiez votre routeur si vous rencontrez des problèmes de connexion Internet après avoir connecté votre Laundry Combo à l'application SmartThings.
- Si la connexion Wi-Fi est désactivée, balayez l'écran du haut vers le bas pour ouvrir le Panneau d'accès rapide et appuyez doucement sur  > **Connexions**, puis réactivez la connexion Wi-Fi.
- L'activation de la connexion Wi-Fi du Laundry Combo vous permet d'établir la connexion au Laundry Combo via l'application SmartThings sur votre smartphone ou tablette, quel que soit l'état d'alimentation du Laundry Combo. Toutefois, le Laundry Combo apparaît comme étant hors ligne sur l'application SmartThings si la connexion Wi-Fi du Laundry Combo est désactivée.
- Fermez le hublot avant de démarrer la fonction Smart Control.
- Si vous utilisez votre Laundry Combo pendant quelques temps sans le connecter à l'application SmartThings, un message contextuel relatif à la fonction Smart Control s'affiche pendant 3 secondes lors de la 20ème, la 40ème et la 60ème utilisation.
- Si la connexion Wi-Fi du Laundry Combo à un point d'accès n'est pas établie, la connexion Wi-Fi se désactive lorsque vous mettez l'appareil hors tension.

Stay Connect

Configurez la fonction Stay Connect sur votre application SmartThings pour que la fonction Smart Control reste activée à la fin d'un cycle. Votre Laundry Combo reste connecté à l'application. Ainsi, vous pouvez lui envoyer d'autres instructions, que soyez chez vous ou non.

1. Si vous activez la fonction Stay Connect sur l'application SmartThings, le Laundry Combo reste en mode Veille après la fin d'un cycle.
 - La fonction Stay Connect restera activée pendant 24 heures maximum si le hublot reste fermé.
2. Lorsque la fonction Stay Connect est activée, les icônes des fonctions Smart Control, Door Lock (Verrouillage du hublot) et Wi-Fi (Wi-Fi) s'allument sur l'écran LCD.
3. Vous pouvez contrôler votre Laundry Combo avec commodité, par exemple en ajoutant des cycles de rinçage et d'essorage à l'aide de l'application SmartThings.

REMARQUE

- Le Laundry Combo passe en mode Veille lorsque son cycle est mis en pause, même si l'appareil n'est pas connecté à l'application SmartThings.
- Dans certains cas, il se peut que seule l'icône de la fonction Door Lock (Verrouillage du hublot) soit allumée.

SmartThings

Connexion Wi-Fi

Sur votre smartphone ou tablette, allez dans **Settings (Paramètres)**, activez la connexion sans fil et sélectionnez un point d'accès.

- Cet appareil prend en charge les protocoles Wi-Fi 2,4 GHz.

Télécharger

Sur un marché d'applications (Google Play Store, Apple App Store, Samsung Galaxy Apps), recherchez l'application SmartThings en recherchant le terme « SmartThings ». Téléchargez et installez l'application sur votre appareil.

REMARQUE

L'application est susceptible d'être modifiée sans préavis en vue d'en améliorer les performances.

Connexion

Vous devez d'abord vous connecter à SmartThings avec votre compte Samsung. Pour créer un nouveau compte Samsung, suivez les instructions de l'application. Vous n'avez pas besoin d'une application distincte pour créer votre compte.

REMARQUE

Si vous avez déjà un compte Samsung, utilisez-le pour vous connecter. Un utilisateur ayant un smartphone ou une tablette Samsung enregistré peut se connecter automatiquement.

Opérations

Pour enregistrer votre appareil sur SmartThings

1. Assurez-vous que votre smartphone ou tablette est connecté à un réseau sans fil. Si ce n'est pas le cas, allez dans **Settings (Paramètres)**, activez la connexion sans fil et sélectionnez un point d'accès.
2. Ouvrez l'application **SmartThings** sur votre smartphone ou tablette.
3. Si le message « A new device is found. (Nouvel appareil détecté.) » s'affiche, sélectionnez **Add (Ajouter)**.
4. Si aucun message ne s'affiche, sélectionnez **+** et choisissez votre appareil dans la liste des appareils disponibles. Si votre appareil ne figure pas dans la liste, sélectionnez **Device Type (Type d'appareil) > Specific Device Model (Modèle d'appareil spécifique)**, puis ajoutez manuellement votre appareil.
5. Enregistrez votre appareil sur l'application SmartThings comme suit.
 - a. Ajoutez votre appareil sur SmartThings. Assurez-vous que votre appareil est connecté à SmartThings.
 - b. Une fois l'enregistrement terminé, votre appareil apparaît sur votre smartphone ou tablette.

Si vous déménagez, nous vous recommandons d'effacer complètement l'appareil et d'effectuer une réinitialisation du réseau dessus avant de le laisser derrière vous.

Si vous emménagez, la méthode la plus simple pour supprimer l'accès de l'ancien utilisateur et prendre le contrôle de l'appareil, c'est de l'ajouter sur SmartThings vous-même. Mais si vous ne comptez pas utiliser SmartThings, vous devrez effectuer une réinitialisation du réseau afin de protéger votre vie privée. Les logements locatifs changent régulièrement d'occupants. Pour protéger la vie privée des occupants, les paramètres Wi-Fi et/ou autres paramètres de connectivité doivent être réinitialisés à chaque changement d'occupants. Veuillez vous reporter aux instructions de réinitialisation aux paramètres d'usine figurant dans le présent manuel.

Maintenance

Veillez à ce que le Laundry Combo reste propre afin d'éviter de dégrader ses performances et pour préserver sa durée de vie.

AVERTISSEMENT

- La mise à la terre de certaines pièces internes n'a volontairement pas été effectuée ; ces éléments peuvent donc présenter un risque d'électrocution mais uniquement lors de l'entretien. Technicien de maintenance – Ne touchez pas les pièces suivantes lorsque l'appareil est sous tension : panneau de commande, dissipateur thermique, moteur, vanne d'alimentation en eau et pompe.
- Présence d'arêtes saillantes : pour réduire le risque de blessures, faites attention lors du nettoyage du condensateur ou des ailettes de la bobine de l'évaporateur.

Entretien de l'appareil

L'écran Entretien de l'appareil donne des conseils en matière d'entretien afin que votre Laundry Combo reste propre et pour prolonger sa durée de vie.

Vous pouvez vérifier le nombre de cycles restants jusqu'au prochain cycle Nettoyage tambour+ et démarrer le cycle Nettoyage tambour+.

REMARQUE

Si le cycle Entretien de l'appareil doit être exécuté, un message de guidage apparaîtra sur l'écran Home (Accueil). Suivez les instructions affichées à l'écran pour exécuter le cycle Nettoyage tambour+.

1. Sur l'écran Home (Accueil), appuyez doucement sur **Entretien de l'appareil** pour passer à l'écran Entretien de l'appareil.
2. Appuyez doucement sur **Nettoyer maintenant** ou **Commencer le nettoyage** sous l'option souhaitée pour démarrer le cycle d'entretien.
 - Toutes les options du cycle Entretien de l'appareil sont réglées automatiquement.
3. Appuyez doucement sur  pour passer à l'écran Home (Accueil).

Maintenance

Nettoyage tambour+

Certaines conditions d'utilisation et environnementales peuvent entraîner une accumulation de résidus ou le développement de mauvaises odeurs dans le tambour. Pour éviter cette accumulation ou le développement de mauvaises odeurs et ainsi garder un tambour frais et propre, exécutez le cycle Nettoyage tambour+ au moins une fois par mois ou tous les 40 cycles. Suivez la procédure recommandée ci-dessous lors de l'utilisation du cycle Nettoyage tambour+.

1. Appuyez doucement sur .
2. Sur l'écran de cycle, sélectionnez **Entretien de l'appareil > Nettoyage tambour+**.
3. Appuyez doucement sur **Nettoyer maintenant**.

ATTENTION

Si de l'eau de Javel chlorée est laissée dans le tambour pendant une période prolongée, de la rouille peut se former.

REMARQUE

- La température de l'eau pour Nettoyage tambour+ est réglée par défaut sur Très chaude. Cette température ne peut pas être modifiée.
- En présence de résidus dans le tambour, versez de l'eau de Javel chlorée liquide jusqu'au trait de remplissage maximum du compartiment manuel d'eau de Javel, avant de démarrer le cycle Nettoyage tambour+. N'ajoutez pas d'eau de Javel chlorée liquide dans les autres compartiments (c'est uniquement le cas pour le cycle Nettoyage tambour+).
- Ne dépassez pas le trait de remplissage maximum. N'utilisez pas et ne mélangez pas d'autres produits de nettoyage ou chimiques pendant le cycle Nettoyage tambour+. Si nécessaire, lancez un cycle Rinçage+Essorage une fois le cycle Nettoyage tambour+ terminé, afin de faciliter le retrait des résidus restants.
- Vous pouvez régler une option pour exécuter un processus de séchage du tambour à la fin du cycle Nettoyage tambour+.

Rappel Nettoyage tambour+

- Tous les 40 cycles, le Laundry Combo affiche le message « **Il est temps d'exécuter le cycle Nettoyage tambour+. Appuyez sur Nettoyer maintenant pour nettoyer le tambour.** » pendant une heure pour vous avertir d'exécuter le cycle **Nettoyage tambour+**.
- Nous vous recommandons de lancer le cycle régulièrement pour des questions d'hygiène.
- Vous verrez le message d'alerte **Nettoyage tambour+** s'afficher lorsque le Laundry Combo termine un cycle. Si vous ouvrez le hublot, le message disparaît et l'affichage montre automatiquement l'écran des paramètres du cycle **Nettoyage tambour+**. À ce stade, le panneau LCD affiche le cycle de séchage recommandé.
- Le rappel apparaîtra sur le panneau LCD pendant 5 autres cycles consécutifs avant de disparaître. Le rappel suivant n'apparaîtra pas avant que 40 autres cycles aient été effectués.

Vidange d'urgence

En cas de coupure de courant, vidangez l'eau à l'intérieur du tambour avant de retirer le linge.

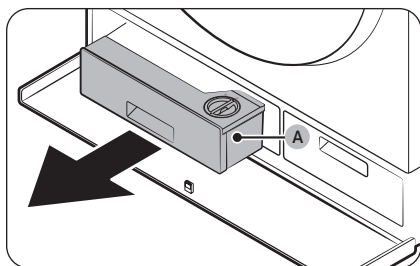

1. Mettez le Laundry Combo hors tension et débranchez-le de la prise électrique.
2. Appuyez sur le cache du compartiment pour l'ouvrir.
3. Tirez le **distribution automatique (A)** vers l'extérieur.

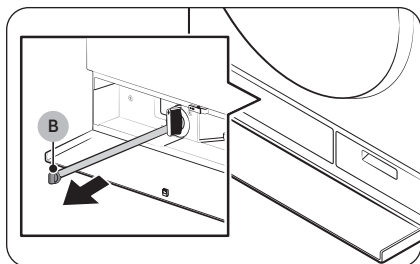

4. Placez un grand bac vide autour du capot et tirez le tuyau de vidange d'urgence jusqu'au bac tout en maintenant le **bouchon du tuyau (B)**.

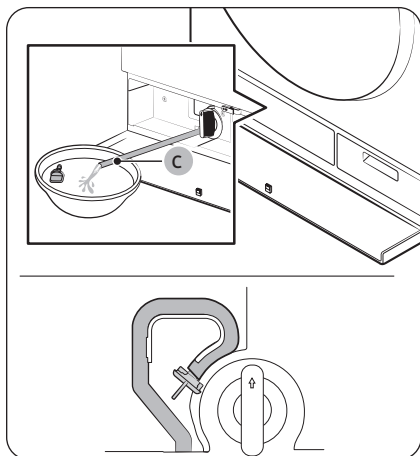

5. Ouvrez le bouchon du tuyau et laissez couler l'eau du **tuyau de vidange d'urgence (C)** dans le bac.
6. Lorsque vous avez terminé, fermez le bouchon du tuyau et réinsérez le tuyau. Puis, fermez le capot du filtre.

Maintenance

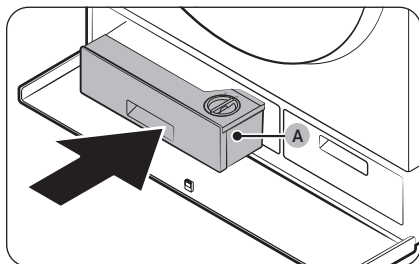

7. Remettez le **distribution automatique (A)** en place.
8. Fermez le cache du compartiment.

REMARQUE

Utilisez un grand bac car la quantité d'eau dans le tambour peut être plus importante que vous ne le pensez.

Nettoyage

Surface du Laundry Combo

Utilisez un chiffon doux avec un produit d'entretien ménager non abrasif. Ne pulvérisez pas d'eau sur le Laundry Combo.

Filtre à maille

Nettoyez le filtre à maille du tuyau d'eau une ou deux fois par an.

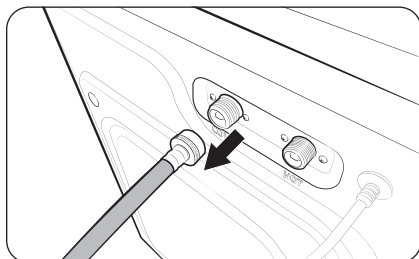

1. Mettez le Laundry Combo hors tension et débranchez le cordon d'alimentation.
2. Fermez le robinet d'eau.
3. Desserrez et débranchez le tuyau d'eau à l'arrière du Laundry Combo. Recouvrez l'extrémité de chaque tuyau d'un chiffon ou d'une serviette pour éviter les projections d'eau.

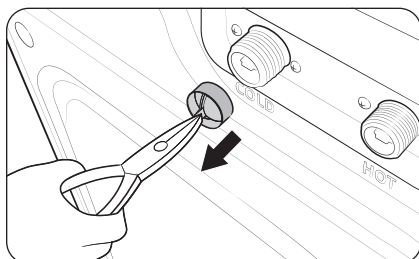

4. Utilisez une pince pour retirer le filtre à maille de l'intérieur de la vanne d'arrivée d'eau.
5. Plongez le filtre à maille en profondeur dans de l'eau de sorte que le raccord fileté soit lui aussi submergé.
6. Séchez le filtre à maille complètement à l'ombre.
7. Réinstallez le filtre à maille dans la vanne d'arrivée d'eau et rebranchez le tuyau d'eau sur cette dernière.
8. Ouvrez le robinet d'eau.

REMARQUE

- Si le filtre à maille est obstrué, le code d'information « 4C » apparaît sur l'écran.
- Nettoyez plus fréquemment le filtre à maille du tuyau d'eau si l'eau est fournie par un système d'eau ancien ou un puits.

Filtre de vidange

Il est recommandé de nettoyer le filtre de vidange tous les 2 mois pour prévenir son obstruction.

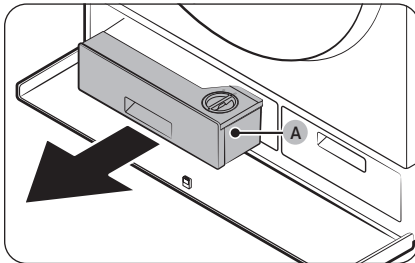

1. Mettez le Laundry Combo hors tension et débranchez le cordon d'alimentation.
2. Vidangez le reste d'eau contenu dans le tambour. (Pour plus d'informations, reportez-vous à la section **Vidange d'urgence** à la page 83.)
3. Appuyez sur le cache du compartiment pour l'ouvrir.
4. Tirez le **distribution automatique (A)** vers l'extérieur.

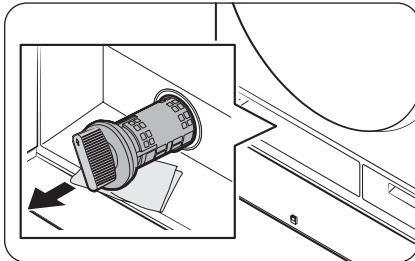

5. Tournez le bouton du filtre de vidange vers la gauche et vidangez le reste d'eau.

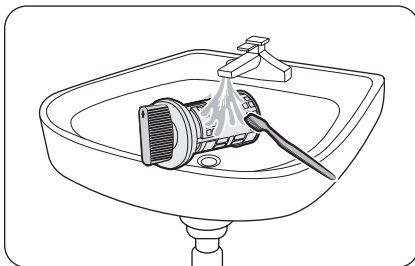

6. Nettoyez le filtre de vidange à l'aide d'une brosse souple. Lors du retrait du filtre de vidange, assurez-vous que le ventilateur à l'intérieur de la pompe de vidange est exempt d'impuretés.

Maintenance

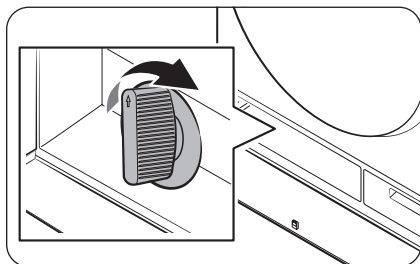

- 7 Réinsérez le filtre de vidange et tournez le bouton du filtre vers la droite.

REMARQUE

Certains filtres de vidange sont dotés d'un bouton de sécurité conçu pour éviter les accidents impliquant des enfants. Pour ouvrir le bouton de sécurité du filtre de vidange, enfoncez le bouton et tournez-le vers la gauche. Le mécanisme de ressort du bouton de sécurité aide à ouvrir le filtre.

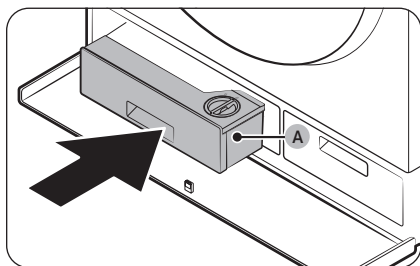

- 8 Remettez le **distribution automatique (A)** en place.
- 9 Fermez le cache du compartiment.

REMARQUE

Si le filtre de vidange est obstrué, le code d'information « 5C » apparaît sur l'écran.

ATTENTION

- Assurez-vous que le bouton du filtre est correctement verrouillé après avoir nettoyé le filtre. Dans le cas contraire, cela peut provoquer une fuite.
- Assurez-vous que le filtre est correctement inséré après l'avoir nettoyé. Dans le cas contraire, cela peut causer une défaillance opérationnelle ou une fuite.

Distributeurs automatiques

Pour éviter l'accumulation de résidus de lessive dans les distributeurs automatiques, nettoyez les distributeurs et leurs composants une ou deux fois par mois, et dès que vous ajoutez ou changez la lessive ou l'adoucissant.

⚠ ATTENTION

- Veillez à mettre le Laundry Combo hors tension et à débrancher le cordon d'alimentation avant de procéder au nettoyage.
- Si vous ne comptez pas utiliser le Laundry Combo pendant une période prolongée, videz les distributeurs et nettoyez-les soigneusement.

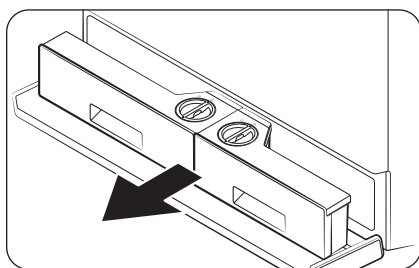

1. Appuyez sur le cache du compartiment pour l'ouvrir.
2. Tirez les distributeurs automatiques vers l'extérieur.

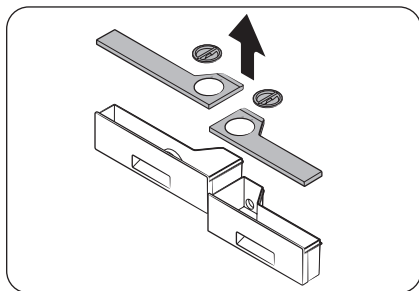

3. Retirez les couvercles des deux distributeurs à l'aide des languettes de tirage situées à l'arrière de chaque couvercle.

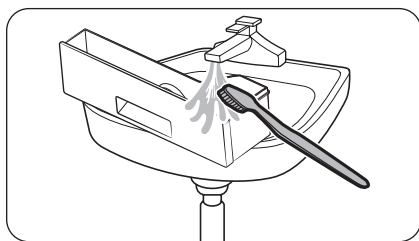

4. Nettoyez les distributeurs et tous leurs composants à l'eau courante tiède à l'aide d'une brosse souple.
 - Une fois le nettoyage terminé, essuyez tous les composants avec une serviette sèche ou un chiffon sec.

Maintenance

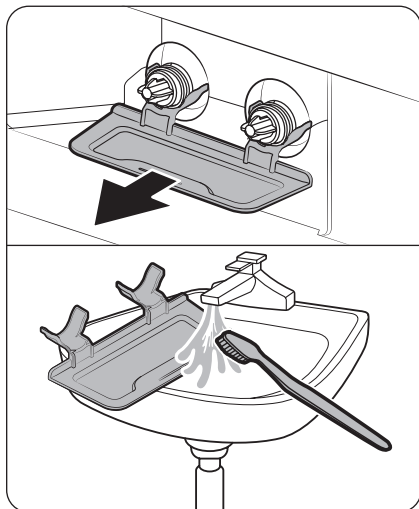

5. Retirez le bac du distributeur et nettoyez-le à l'eau courante pour éliminer la lessive ou l'adoucissant qui a fui. Ensuite, réinstallez le bac.

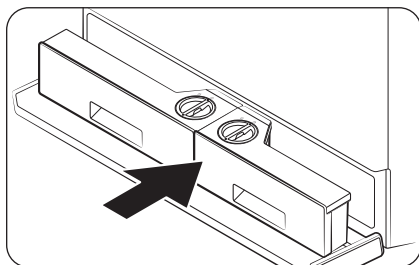

6. Remettez les distributions automatiques en place.

⚠ ATTENTION

- Vérifiez que le logement du distributeur est complètement sec avant d'insérer les distributeurs automatiques.
 - Attachez fermement les dessus des deux distributeurs avant de les réinsérer.
 - Si le cache du compartiment n'est pas correctement fermé, de la lessive risque de fuir. Assurez-vous que les distributeurs automatiques sont complètement enfoncés.
7. Fermez le cache du compartiment.

⚠ ATTENTION

Ne pulvérisez pas d'eau dans le logement du distributeur. Cela pourrait entraîner une électrocution ou un incendie.

Diaphragme du hublot

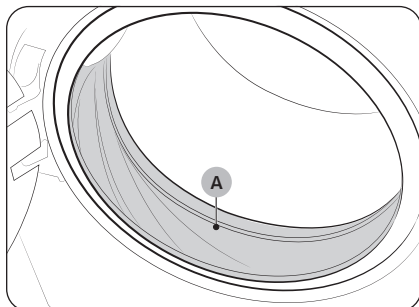

1. Ouvrez le hublot puis videz le tambour.
2. Mélangez 3/4 de tasse d'eau de Javel chlorée liquide à 1 gallon d'eau tiède du robinet.
3. Après vous être équipé de gants, utilisez un chiffon doux et propre imprégné de la solution d'eau et d'eau de Javel pour nettoyer le joint.
4. Laissez agir 5 minutes, puis essuyez et séchez bien.

⚠ ATTENTION

Utilisez l'eau de Javel avec prudence et veillez à bien suivre les instructions d'utilisation et d'entretien fournies par le fabricant de l'eau de Javel.

Filtre à peluches

Vous devez nettoyer le filtre à peluches après chaque cycle de séchage. Si vous ne nettoyez pas le filtre à peluches, cela pourrait dégrader les performances de séchage et impacter le temps de séchage.

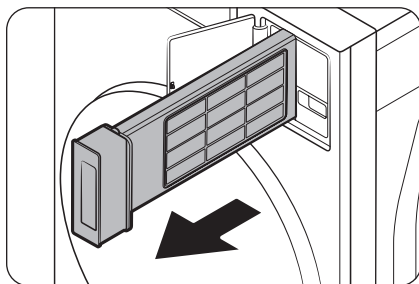

1. Ouvrez le capot du filtre à peluches.
2. Tirez le filtre à peluches vers l'extérieur.
 - Ne retirez pas le joint en caoutchouc sur le filtre à peluches.

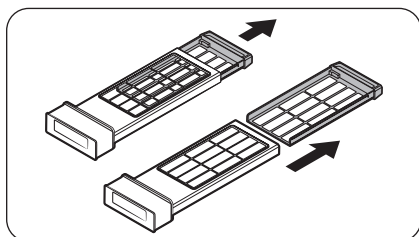

3. Retirez le filtre intérieur.

Maintenance

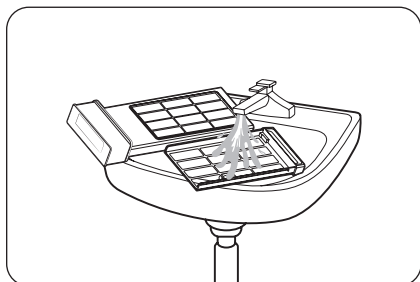

4. Retirez les peluches aussi bien du filtre intérieur que du filtre extérieur. Ensuite, lavez les filtres à l'eau courante et faites-les sécher complètement à l'ombre.

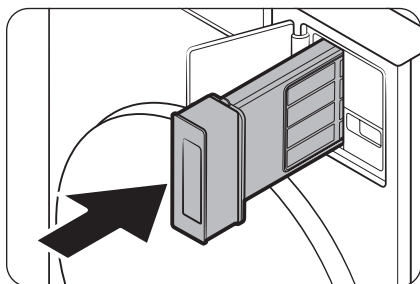

5. Placez le filtre intérieur dans le filtre extérieur dans le sens correct.
6. Remettez le filtre à peluches assemblé en place.

⚠ AVERTISSEMENT

Après l'utilisation d'un cycle de lavage haute température, de l'humidité peut rester dans le filtre à peluches en raison des différences de température.

⚠ ATTENTION

- Nettoyez le filtre à peluches après chaque cycle. Si vous ne retirez pas les peluches présentes sur le filtre, cela risque d'impacter les performances et d'augmenter le temps de séchage.
- Si la surface du filtre est mouillée, laissez-la sécher complètement avant toute utilisation.
 - Si vous insérez le filtre alors qu'il est mouillé peut entraîner le développement de moisissures, le dégagement de mauvaises odeurs ou la dégradation de l'efficacité de séchage.
- Lors du nettoyage ou du retrait du filtre à peluches, ne secouez pas ou ne tapez pas le filtre. Le contraire risquerait d'endommager le filtre.
- L'ouverture sans précautions et avec une force excessive des filtres extérieur et intérieur est susceptible de les endommager.

Reprise du fonctionnement après du gel

Le Laundry Combo peut geler lorsque la température descend en-dessous de 32 °F (0 °C).



1. Mettez le Laundry Combo hors tension, puis débranchez le cordon d'alimentation.
2. Versez de l'eau tiède sur le robinet d'eau pour assouplir le tuyau d'eau.
3. Débranchez le tuyau d'eau et trempez-le dans de l'eau tiède.
4. Versez de l'eau tiède dans le tambour et laissez-la agir pendant environ 10 minutes.
5. Raccordez le tuyau d'eau au robinet d'eau.

REMARQUE

Si le Laundry Combo ne fonctionne toujours pas normalement, répétez les étapes ci-dessus.

Mesures en cas de période d'inutilisation prolongée

Évitez de laisser le Laundry Combo inutilisé pendant une période prolongée. Cependant, si vous ne comptez pas utiliser le Laundry Combo pendant une durée prolongée, respectez les consignes suivantes :

1. Appuyez doucement sur .
2. Sur l'écran de cycle, sélectionnez **Rinçage+Essorage**.
3. Videz le tambour, puis laissez le doigt appuyé doucement sur .
4. Lorsque le cycle est terminé, fermez les robinets d'eau et débranchez les tuyaux d'eau.
5. Mettez le Laundry Combo hors tension, puis débranchez le cordon d'alimentation.
6. Ouvrez le hublot pour faire circuler l'air dans le tambour.

Nettoyer l'extérieur

1. Fermez les robinets d'eau après avoir terminé la lessive de la journée.
Cela permettra de couper l'arrivée d'eau dans votre Laundry Combo et d'empêcher tout dégât des eaux potentiel. Laissez le hublot ouvert pour permettre à l'intérieur de votre Laundry Combo de sécher.
2. Utilisez un chiffon doux pour essuyer les traces de lessive, d'eau de Javel ou d'autres produits dès qu'elles apparaissent. Conseils de nettoyage recommandés :
 - Panneau LCD : nettoyez-le avec un chiffon doux et humide. N'utilisez pas de poudres abrasives ni de tampons à récurer. Ne vaporisez aucun produit d'entretien directement sur le panneau de commande.
 - Châssis : nettoyez-le à l'eau et au savon.

ATTENTION

Veillez à mettre le Laundry Combo hors tension et à débrancher le cordon d'alimentation avant de procéder au nettoyage.

Système d'évacuation

- Vérifiez et nettoyez le système d'évacuation de façon régulière afin de maintenir des performances optimales.
- La hotte externe doit être nettoyée fréquemment pour garantir une bonne circulation de l'air.

Maintenance

Capteur de ventilation

Le Laundry Combo est équipé d'un capteur de ventilation qui détecte et vous prévient lorsque les conduits doivent être nettoyés. Vérifiez ce qui suit si le message « **Pour garantir un séchage approprié des articles, nettoyez le filtre à peluches ou vérifiez si l'orifice d'aération est obstrué** » s'affiche lorsque vous allumez le Laundry Combo.

REMARQUE

- Pour l'installation du conduit, reportez-vous à la section « **Guide d'installation du conduit d'évacuation** » en page 45 et à la section « **Conditions requises en matière de conduits** » en page 31.
- Il se peut que le Laundry Combo continue de fonctionner même si le conduit est obstrué, mais le temps de séchage sera allongé.
- Lorsque le message s'affiche, vérifiez le filtre à peluches et les conduits et nettoyez-les si nécessaire.
- Si le message reste affiché, c'est parce que le conduit est installé ou raccordé avec certaines restrictions (il est trop long ou possède trop de courbures). Il ne s'agit pas d'un dysfonctionnement du système. Cependant, le temps de séchage peut être allongé ou les performances de séchage peuvent être dégradées.

Nettoyer l'intérieur

Nettoyez régulièrement l'intérieur de votre Laundry Combo pour enlever la poussière, la saleté, les mauvaises odeurs, les moisissures ou les bactéries qui pourraient s'y être accumulées après une lessive.

ATTENTION

Le non-respect de ces instructions peut avoir des conséquences désagréables, comme le dégagement de mauvaises odeurs et/ou le transfert de traces indélébiles sur votre Laundry Combo ou votre linge.

REMARQUE

Éliminez les dépôts calcaires si besoin. Utilisez un produit dit « Adapté aux lave-linge ».

Dépannage

Si un problème persiste, communiquez avec un centre de réparation. Le numéro du centre de réparation figure sur l'étiquette apposée sur l'appareil.

Contrôles à effectuer

Si vous rencontrez un problème avec le Laundry Combo, consultez tout d'abord le tableau ci-dessous et essayez les suggestions proposées.

Problème	Action
L'appareil ne démarre pas.	<ul style="list-style-type: none">Assurez-vous que le Laundry Combo est branché.Assurez-vous que le hublot est correctement fermé.Assurez-vous que les robinets d'eau sont ouverts.Appuyez doucement sur  pour démarrer le Laundry Combo.Assurez-vous que la fonction Verrouiller n'est pas activée.Avant de se remplir, le Laundry Combo émet une série de cliquetis ; ces cliquetis indiquent qu'il vérifie que le hublot est bien verrouillé et qu'il effectue une vidange rapide.Vérifiez les fusibles ou réarmez le disjoncteur.Vérifiez si l'alimentation électrique est correctement fournie.Basse tension détectée.<ul style="list-style-type: none">Vérifiez si le cordon d'alimentation est branché.Assurez-vous que le linge n'est pas pris dans le hublot.Nettoyez le filtre.
L'arrivée d'eau est insuffisante ou interrompue.	<ul style="list-style-type: none">Ouvrez entièrement le robinet d'eau.Assurez-vous que le hublot est correctement fermé.Assurez-vous que le tuyau d'arrivée d'eau n'est pas gelé.Assurez-vous que le tuyau d'arrivée d'eau n'est pas entortillé ou obstrué.Assurez-vous que la pression de l'eau est suffisante.Assurez-vous que le robinet d'eau froide et le robinet d'eau chaude sont correctement raccordés.Nettoyez le filtre à maille car il peut être obstrué.
En fin de cycle, de la lessive subsiste dans le tiroir à lessive.	<ul style="list-style-type: none">Assurez-vous que la pression d'eau est suffisante pour faire fonctionner le Laundry Combo.Assurez-vous que de la lessive a été ajoutée dans le bac central du tiroir à lessive.Vérifiez que le bouchon de rinçage est correctement inséré.Si vous utilisez la lessive en poudre, assurez-vous que le sélecteur de lessive est en position haute.Enlevez le bouchon de rinçage et nettoyez le tiroir à lessive.

Dépannage

Problème	Action
Le lave-linge vibre d'une manière excessive ou émet du bruit.	<ul style="list-style-type: none">• Assurez-vous que le Laundry Combo est installé sur un sol plan et solide, non glissant. Si le sol n'est pas plan, utilisez les pieds réglables pour ajuster la hauteur du Laundry Combo.• Assurez-vous que les boulons de transport ont été retirés.• Assurez-vous que le Laundry Combo n'est en contact avec aucun autre objet.• Assurez-vous que la charge de linge est bien équilibrée.• Le moteur peut générer du bruit lors du fonctionnement normal.• Des salopettes ou des vêtements comportant des décorations métalliques peuvent produire du bruit lors du lavage. Ceci est tout à fait normal.• Des objets métalliques tels que des pièces de monnaie peuvent provoquer du bruit. Après le lavage, retirez ces objets du tambour ou du boîtier du filtre.• Le processus d'essorage ne fonctionne pas correctement, car il n'y a pas assez de linge ou parce que la charge est mal répartie.<ul style="list-style-type: none">- Ajoutez plus de linge ou répartissez à nouveau les articles, puis appuyez doucement sur Départ pour redémarrer le lave-linge. Sinon, vous pouvez aussi mettre l'appareil hors tension, puis à nouveau sous tension après un délai de 2 à 3 minutes, et réessayer.• Retirez les articles qui sont coincés à l'intérieur du filtre à peluches.
Le lave-linge ne se vidange pas et/ou n'essore pas.	<ul style="list-style-type: none">• Assurez-vous que le tuyau de vidange n'est pas entortillé entre l'appareil et le système de vidange. Si vous rencontrez un problème de vidange, appelez le centre de dépannage.• Assurez-vous que le filtre de vidange n'est pas obstrué.• Fermez le hublot, puis laissez le doigt appuyé doucement sur D Pour des raisons de sécurité, le tambour du Laundry Combo ne tourne pas ou l'appareil n'essore pas tant que le hublot n'est pas fermé.• Assurez-vous que le tuyau de vidange n'est pas gelé ou obstrué.• Assurez-vous que le tuyau de vidange est raccordé à un système de vidange non obstrué.• Si l'alimentation électrique du Laundry Combo n'est pas suffisante, le Laundry Combo ne fera temporairement pas de vidange ni d'essorage. Dès que l'alimentation électrique est à nouveau suffisante, le Laundry Combo fonctionne normalement.• Assurez-vous que le tuyau de vidange est correctement positionné, en fonction du type de raccordement.• Nettoyez le filtre de vidange car il peut être obstrué.

Problème	Action
Le hublot ne s'ouvre pas.	<ul style="list-style-type: none"> • Appuyez doucement sur > pour arrêter le Laundry Combo. • Le mécanisme de verrouillage du hublot se débloque après quelques minutes. • Le hublot ne s'ouvrira que 3 minutes après l'arrêt ou la mise hors tension du Laundry Combo. • Vérifiez que toute l'eau dans le tambour a été vidangée. • Le hublot ne s'ouvre pas s'il reste de l'eau dans le tambour. Vidangez le tambour et ouvrez le hublot manuellement. • Vérifiez que le voyant de verrouillage du hublot est éteint. Le voyant de verrouillage du hublot s'éteint après la vidange du Laundry Combo. • Coupez l'alimentation et redémarrez l'appareil.
Quantité de mousse trop importante.	<ul style="list-style-type: none"> • Assurez-vous d'utiliser les types de lessive recommandés. • Utilisez une lessive haute efficacité (HE) pour empêcher la surproduction de mousse. • Réduisez la quantité de lessive pour les lavages à l'eau douce, les petites charges ou pour le linge peu sale. • Il est vivement conseillé d'utiliser une lessive haute efficacité.
Impossible d'ajouter de la lessive.	<ul style="list-style-type: none"> • Assurez-vous que la quantité de lessive et d'adoucissant restante ne dépasse pas la limite.
L'appareil s'arrête.	<ul style="list-style-type: none"> • Branchez le cordon d'alimentation sur une prise électrique qui fonctionne. • Vérifiez les fusibles ou réarmez le disjoncteur. • Fermez le hublot, puis laissez le doigt appuyé doucement sur > pour démarrer le Laundry Combo. Pour des raisons de sécurité, le tambour du Laundry Combo ne tourne pas ou l'appareil n'essore pas tant que le hublot n'est pas fermé. • Avant de se remplir, le Laundry Combo émet une série de cliquetis ; ces cliquetis indiquent qu'il vérifie que le hublot est bien verrouillé et qu'il effectue une vidange rapide. • Le cycle peut comporter une phase de pause ou de trempage. Attendez un peu : le Laundry Combo devrait se remettre en marche. • Assurez-vous que le filtre à maille du tuyau d'arrivée d'eau sur les robinets d'eau n'est pas obstrué. Nettoyez le filtre à maille régulièrement. • Si l'alimentation électrique du Laundry Combo n'est pas suffisante, le Laundry Combo ne fera temporairement pas de vidange ni d'essorage. Dès que l'alimentation électrique est à nouveau suffisante, le Laundry Combo fonctionne normalement.

Dépannage

Problème	Action
La température de l'eau lors du remplissage n'est pas correcte.	<ul style="list-style-type: none">• Ouvrez entièrement les deux robinets.• Vérifiez le choix de la température.• Assurez-vous que les tuyaux sont branchés sur les bons robinets. Rincez les canalisations d'eau.• Assurez-vous que le chauffe-eau est réglé de sorte d'alimenter le robinet en eau chaude dont la température est de 49 °C minimum. Vérifiez également la capacité et le taux de récupération du chauffe-eau.• Débranchez les tuyaux et nettoyez le filtre à maille. Le filtre à maille peut être obstrué.• Lors du remplissage du Laundry Combo, la température de l'eau est susceptible de varier car la fonction de contrôle automatique de la température vérifie la température de l'eau entrante. Ceci est tout à fait normal.• Lors du remplissage du Laundry Combo, vous pouvez remarquer que seule de l'eau chaude et/ou froide passe par le distributeur alors que des températures froides ou tièdes sont sélectionnées. Ceci est tout à fait normal ; ce phénomène est dû à la fonction de contrôle automatique de la température chargée d'établir la température de l'eau.
Le linge n'est pas essoré correctement.	<ul style="list-style-type: none">• Utilisez la vitesse d'essorage High (Élevée) ou Extra High (Très élevée).• Utilisez une lessive haute efficacité (HE) pour réduire la surproduction de mousse.• La charge n'est pas assez importante. De petites charges (un ou deux articles) risquent de mal se répartir et donc de mal être essorés.• Assurez-vous que le tuyau de vidange n'est pas entortillé ou obstrué.
De l'eau fuit du lave-linge.	<ul style="list-style-type: none">• Assurez-vous que le hublot est correctement fermé.• Vérifiez que tous les raccords des tuyaux sont bien serrés.• Assurez-vous que l'extrémité du tuyau de vidange est bien insérée et fixée au système de vidange.• Éviter toute surcharge.• Utilisez une lessive haute efficacité (HE) pour empêcher la surproduction de mousse.• Vérifiez le tuyau de vidange.<ul style="list-style-type: none">- Assurez-vous que l'extrémité du tuyau de vidange n'est pas placée sur le sol.- Assurez-vous que le tuyau de vidange n'est pas obstrué.
Les articles sont encore froissés après l'exécution de la fonction Anti-pli (Défroissage, Élimination des faux plis)	<ul style="list-style-type: none">• Chargez entre 1 et 4 articles pour plus d'efficacité.• Allégez la charge. Faites sécher des articles similaires.• Retirez les articles immédiatement après la fin du cycle de séchage.

Problème	Action
<p>Les vêtements comportent des peluches.</p>	<ul style="list-style-type: none"> • Vérifiez toujours que le filtre à peluches est propre avant de mettre des articles dans le Laundry Combo. Lorsque vous faites sécher des articles qui génèrent de grosses quantités de peluches, il se peut que vous deviez nettoyer le filtre à peluches pendant le cycle. • Certains tissus (comme les serviettes blanches) produisent plus de peluches et doivent être séchés séparément des tissus sur lesquels les peluches se déposent facilement (comme les pantalons noirs en lin). • Vérifiez l'intérieur des poches pour vous assurer qu'elles sont vides avant de lancer un cycle de séchage.
<p>Le linge n'est pas sec.</p>	<p>Vérifiez tous les points mentionnés ci-dessus. De plus :</p> <ul style="list-style-type: none"> • Ne surchargez pas le Laundry Combo. Si le Laundry Combo est surchargé, le temps nécessaire pour sécher le linge risque d'être plus long. • Séchez les tissus épais séparément des tissus légers. • Les articles sont trop petits et peuvent ne pas bénéficier d'un essorage suffisant à l'intérieur du tambour. • Nettoyez le filtre. • Si un tuyau de vidange est branché, vérifiez que l'eau est vidangée correctement. • La charge de linge est peut-être insuffisante pour que l'action du tambour soit efficace. Ajoutez quelques serviettes et redémarrez le Laundry Combo.
<p>Le linge n'a pas été séché uniformément.</p>	<ul style="list-style-type: none"> • Les coutures, poches et autres parties des vêtements sont plus difficiles à sécher que d'autres. Ceci est tout à fait normal. • Triez les articles lourds et légers séparément.
<p>Présence d'odeurs.</p>	<ul style="list-style-type: none"> • De la mousse trop importante s'accumule dans les renforcements et peut entraîner de mauvaises odeurs. • Exécutez des cycles de lavage pour stériliser de manière périodique. • Nettoyez le joint (diaphragme) du hublot. • N'essayez pas de faire sécher des articles mouillés après les avoir laissés dans le Laundry Combo pendant une période prolongée. • Afin de refroidir le système, le Laundry Combo fait circuler l'air ambiant à l'intérieur et à l'extérieur de l'appareil durant le processus de séchage. En fonction de l'environnement de fonctionnement, l'utilisation du cycle de séchage dans un endroit mal aéré peut augmenter le taux d'humidité ambiante et provoquer l'apparition d'une odeur de moisissure. Veillez à une bonne aération lors de l'utilisation du cycle de séchage. • Nettoyez l'intérieur du Laundry Combo après avoir terminé un cycle.
<p>Un message apparaît sur l'écran pour indiquer que le distributeur est ouvert.</p>	<ul style="list-style-type: none"> • Vérifiez si le tiroir de lessive est bien fermé. <ul style="list-style-type: none"> - Ouvrez le tiroir de lessive puis refermez-le. Assurez-vous qu'il est bien fermé.

Dépannage

Problème	Action
Le message « Remplissage nécessaire » ne disparaît pas une fois le remplissage de lessive/d'adoucissant effectué.	<ul style="list-style-type: none">• Une fois le distributeur automatique et le distributeur automatique flexible remplis, fermez le tiroir à lessive puis laissez le doigt appuyé doucement sur ▷ . Le Laundry Combo commencera alors à détecter la lessive/l'adoucissant et le message disparaîtra.• Selon le type de lessive/d'adoucissant, le message peut ne pas disparaître immédiatement.
La distribution de lessive/d'adoucissant ne se fait pas.	<ul style="list-style-type: none">• Vérifiez si l'option Quantité pour Distributeur automatique ou Distributeur automatique flexible est réglée sur Off. Les distributeurs automatiques ne distribuent pas la lessive si l'option est réglée sur Off.• Appuyez doucement sur ⚙️, sélectionnez Distributeur automatique ou Distributeur automatique flexible, puis modifiez l'option Quantité.• Les distributeurs automatiques sont désactivés avec les cycles Délicat, Sport ou Laine. Pour distribuer de la lessive pendant ces cycles, appuyez doucement sur ⚙️, sélectionnez Distributeur automatique ou Distributeur automatique flexible, puis modifiez l'option Quantité.
La quantité de lessive/d'adoucissant distribuée est excessive ou insuffisante.	<ul style="list-style-type: none">• Vérifiez l'option Quantité pour Distributeur automatique ou Distributeur automatique flexible. Appuyez doucement sur ⚙️, sélectionnez Distributeur automatique ou Distributeur automatique flexible, puis modifiez l'option Quantité.
La fonction de protection de l'écran se déclenche lors de l'utilisation de l'écran LCD.	<ul style="list-style-type: none">• Lorsque la température autour du Laundry Combo est basse, la fonction de protection de l'écran peut se déclencher lors de l'utilisation de l'écran LCD. L'appareil fonctionnera normalement une fois que la température sera remontée.

Si un problème persiste, communiquez avec un centre de réparation. Le numéro du centre de réparation figure sur l'étiquette apposée sur l'appareil.

Codes d'erreur

En cas de problème, vérifiez le message d'information sur l'écran LCD et suivez les instructions affichées à l'écran.

Problème	Code	Action
Vérifiez le processus de vidange	5C	<ul style="list-style-type: none">Le Laundry Combo ne vidange pas correctement.Nettoyez le filtre de vidange, puis appuyez doucement sur Départ pour redémarrer le Laundry Combo. Sinon, vous pouvez aussi mettre l'appareil hors tension, puis à nouveau sous tension après un délai de 2 à 3 minutes, et réessayer. <p> REMARQUE</p> <p>Si vous exécutez la fonction Condenser Cleaning (Nettoyage du condensateur) sans avoir raccordé le tuyau d'arrivée d'eau, il se peut que vous voyiez le code 5C s'afficher sur l'écran LCD. Dans ce cas, veuillez vérifier le statut de la vidange et de l'arrivée d'eau.</p>
Vérifiez l'arrivée d'eau	4C	<ul style="list-style-type: none">L'alimentation en eau ne se fait pas correctement.Vérifiez les robinets, puis appuyez doucement sur Départ pour redémarrer le Laundry Combo. Sinon, vous pouvez aussi mettre l'appareil hors tension, puis à nouveau sous tension après un délai de 2 à 3 minutes, et réessayer.
Branchez correctement le tuyau d'eau chaude/froide	4C2	<ul style="list-style-type: none">L'eau est trop chaude. Certains tissus doivent être protégés.Vérifiez si les tuyaux d'arrivée d'eau sont correctement raccordés, puis appuyez doucement sur Départ pour redémarrer le Laundry Combo. Sinon, vous pouvez aussi mettre l'appareil hors tension, puis à nouveau sous tension après un délai de 2 à 3 minutes, et réessayer.
État incorrect du bouton	BC2	<ul style="list-style-type: none">Un bouton sur le Laundry Combo est encore enfoncé.Mettez le Laundry Combo hors tension, puis à nouveau sous tension après un délai de 2 à 3 minutes, et réessayez.
Ouvrez le hublot et distribuez uniformément la charge	UB	<ul style="list-style-type: none">Le processus d'essorage ne fonctionne pas correctement, car il n'y a pas assez de linge ou parce que la charge est mal répartie.<ul style="list-style-type: none">Ajoutez plus de linge ou répartissez à nouveau les articles, puis appuyez doucement sur Départ pour redémarrer le lave-linge. Sinon, vous pouvez aussi mettre l'appareil hors tension, puis à nouveau sous tension après un délai de 2 à 3 minutes, et réessayer.
Articles imperméables détectés	UB1	<ul style="list-style-type: none">Votre linge comporte des articles imperméables.Retirez ces articles, puis appuyez doucement sur Départ pour redémarrer le Laundry Combo. Sinon, vous pouvez aussi mettre l'appareil hors tension, puis à nouveau sous tension après un délai de 2 à 3 minutes, et réessayer.

Dépannage

Problème	Code	Action
Le hublot est ouvert	DC	<ul style="list-style-type: none">Le hublot est ouvert. Fermez-le et réessayez.
Fermez le hublot du lave-linge et réessayez	DC6	<ul style="list-style-type: none">La fonction Ouverture automatique du hublot ne fonctionne pas correctement.Si vous mettez l'appareil hors tension, le hublot s'ouvre. Pour utiliser la fonction Ouverture automatique du hublot, désactivez les fonctions Verrouiller et Smart Control sur l'application SmartThings.
Le verrouillage/déverrouillage de l'interrupteur du hublot ne fonctionne pas correctement.	DC1	<ul style="list-style-type: none">Mettez le Laundry Combo hors tension, puis à nouveau sous tension après un délai de 2 à 3 minutes, et réessayez.L'interrupteur du hublot ne fonctionne pas correctement.Vérifiez la présence de substances étrangères autour du hublot, puis appuyez sur le hublot pour bien le fermer, et ensuite réessayez.
Vérifiez que le filtre est correctement inséré	NF	<ul style="list-style-type: none">Vérifiez que le filtre est bien inséré, puis appuyez doucement sur Départ pour redémarrer le Laundry Combo. Sinon, vous pouvez aussi mettre l'appareil hors tension, puis à nouveau sous tension après un délai de 2 à 3 minutes, et réessayer.





Si un code d'information demeure affiché sur l'écran, communiquez avec un centre de réparation Samsung local.

Caractéristiques techniques

Tableau des symboles textiles

Les symboles suivants fournissent des conseils d'entretien des vêtements. Les étiquettes d'entretien des vêtements incluent des symboles relatifs au séchage, au blanchiment, au séchage et repassage ou au nettoyage à sec, le cas échéant. L'utilisation de ces symboles garantit la cohérence des informations entre les fabricants de vêtements (articles domestiques ou importés). Suivez les directives figurant sur l'étiquette d'entretien afin d'optimiser la durée de vie de votre linge et d'éviter des problèmes de lavage.



Cycle de lavage

	Normal
	Infroissables/Infroissable/Anti-froissage
	Gentle/Délicat
	Lavage main



Température de l'eau

••••	Très chaude
•••	Chaude
••	Tiède
•	Froide



Agent de blanchiment

	Tout type (si nécessaire)
	Agent de blanchiment non chloré (non décolorant) uniquement (si nécessaire)
	Séchage en machine





Normal

	Infroissables/Infroissable/Anti-froissage
	Gentle/Délicat

Instructions spéciales



	Séchage en suspension
	Séchage sans essorage
	Séchage à plat

Température







	Élevée
	Moyenne
	Basse
	Toutes températures
	Sans chaleur/À l'air libre

Caractéristiques techniques





Températures de repassage facile ou vapeur

	Élevée
	Moyenne
	Basse

Symboles d'avertissement pour le lavage

	Ne pas laver
	Ne pas tordre
	Pas de chlorage
	Séchage en machine interdit
	Pas de vapeur (ajoutée au fer à repasser)
	Pas de repassage

Nettoyage à sec

	Nettoyage à sec
	Pas de nettoyage à sec
	Séchage sur corde/en suspension
	Séchage sans essorage
	Séchage à plat

Protection de l'environnement

- Cet appareil a été fabriqué à partir de matériaux recyclables. Si vous décidez de vous en débarrasser, veuillez respecter les normes locales en matière de traitement des déchets. Coupez le cordon d'alimentation de façon à ce que l'appareil ne puisse pas être raccordé à une source électrique. Enlevez le couvercle pour que des animaux et des jeunes enfants ne se retrouvent pas piégés à l'intérieur de l'appareil.
- Ne dépassez pas les quantités de lessive préconisées par le fabricant de la lessive.
- N'utilisez de produits détachants et blanchissants avant le cycle de lavage qu'en cas de nécessité.
- Économisez de l'eau et de l'électricité en ne faisant tourner que des charges pleines (la charge exacte dépend du cycle utilisé).

Déclaration de conformité

Cet appareil est conforme à la norme UL2157.

Fiche de caractéristiques techniques

Type		Lave-linge à chargement frontal	
		WD90F53AV***	
Capacité (en pieds cubes)		5,3	
Pression d'eau (psi (kPa))		20 à 116 (137 à 800)	
Poids NET (lb (kg))		298 (135,0)	
Vitesse d'essorage		1200 tr/min	
Puissance de chauffe		Lavage	1300 W
		Séchage	5300 W
Consommation d'énergie	Lavage	120 V / 240 V	200 W
	Lavage et chauffage		1500 W
	Séchage		5400 W
	Essorage		550 W
	Vidange		80 W

REMARQUE

Vous pouvez remplir le tambour de vêtements secs non pliés, mais NE LE SURCHARGEZ PAS.

GARANTIE LIMITÉE (ÉTATS-UNIS)

LAVE-LINGE SAMSUNG

GARANTIE LIMITÉE POUR L'ACHETEUR-CONSOMMATEUR INITIAL AVEC PREUVE D'ACHAT ET/OU PREUVE DE LIVRAISON

Ce produit de la marque SAMSUNG, fourni, distribué par SAMSUNG ELECTRONICS AMERICA, INC. (SAMSUNG) et livré neuf à l'acheteur-consommateur initial, dans son emballage d'origine, s'accompagne d'une garantie de SAMSUNG contre tout vice de fabrication au niveau des pièces et de la main d'œuvre pendant les périodes limitées suivantes, commençant à la date de livraison à l'acheteur-consommateur initial :

Pièces et main-d'oeuvre : un (1) an

Pièces de la cuve en acier inoxydable (pièces uniquement) : trois (3) ans

Pièces du moteur DIT (moteur de l'inverseur numérique) de lavage (pièces uniquement) :

- Vingt (20) ans

Cette garantie limitée ne s'applique qu'aux appareils achetés et utilisés aux États-Unis qui ont été installés, utilisés et entretenus conformément aux instructions jointes ou fournies avec l'appareil. Pour bénéficier d'une intervention dans le cadre de la présente garantie, l'acheteur doit contacter la société SAMSUNG à l'adresse ou au numéro de téléphone indiqués ci-dessous, afin qu'elle détermine l'origine du problème et une procédure de réparation. Les interventions dans le cadre de la présente garantie peuvent être effectuées uniquement par un centre de réparation agréé SAMSUNG. Lors de la remise d'un appareil défectueux à SAMSUNG ou à un centre de dépannage agréé SAMSUNG, l'acheteur est tenu de présenter la facture d'achat datée originale et/ou une preuve de livraison sur demande, pour pouvoir bénéficier d'une intervention dans le cadre de la présente garantie.

SAMSUNG assurera gratuitement une intervention à domicile au sein des États-Unis contigus durant la période de garantie, sous réserve de disponibilité des techniciens agréés SAMSUNG au sein de la zone géographique du client. Si l'intervention à domicile n'est pas possible, SAMSUNG peut, à sa propre discrétion, choisir de prendre à sa charge le transport aller/retour de l'appareil vers un centre de réparation agréé. Si l'appareil se trouve dans une zone où l'intervention par un technicien agréé SAMSUNG n'est pas possible, il se peut que vous deviez prendre en charge des frais de transport ou transporter l'appareil vers un centre de réparation agréé SAMSUNG pour le faire réparer.

Pour bénéficier d'une intervention à domicile, l'appareil doit être situé dans un emplacement accessible à notre personnel.

Durant la période de garantie applicable, un appareil sera réparé, remplacé ou remboursé à hauteur de son prix d'achat, à la seule discrétion de SAMSUNG. Il se peut que SAMSUNG utilise des pièces neuves ou reconditionnées pour réparer un appareil, ou remplace l'appareil par un appareil neuf ou reconditionné. Les pièces et appareils de rechange sont garantis pendant la partie restante de la période de garantie initiale de l'appareil, ou bien durant quatre-vingt-dix (90) jours, selon la période qui est la plus longue. Toutes les pièces et tous les appareils remplacés sont la propriété de SAMSUNG et vous devez les retourner à SAMSUNG.

La présente garantie limitée couvre les vices de fabrication relatifs aux matériaux ou à la qualité d'exécution survenant dans le cadre d'une utilisation domestique normale et non commerciale de cet appareil et ne s'applique pas dans les cas suivants : dommages survenant lors du transport, de la livraison, de l'installation et de toute utilisation non conforme de l'appareil ; dommages causés par une modification ou altération non autorisée de l'appareil ; appareil dont le numéro de série d'origine a été effacé, dégradé, modifié d'une quelconque façon ou rendu difficile à lire ; dommages de nature esthétique notamment les rayures, bosses, éclats et autres dommages infligés à la finition de l'appareil ; dommages causés par une utilisation abusive ou inappropriée, par la prolifération d'insectes nuisibles, un accident, un incendie, une inondation ou d'autres catastrophes naturelles ; dommages causés par l'utilisation d'équipements, de systèmes, de services, de pièces, de fournitures, d'accessoires, d'applications, d'installations, de réparations, de câblages externes ou de connecteurs non fournis ou autorisés par SAMSUNG ; dommages causés par toute surtension, fluctuation ou courant/tension de ligne électrique incorrect(e) ; dommages causés par le non-respect des instructions d'utilisation et d'entretien de l'appareil ; intervention à domicile pour expliquer comment utiliser l'appareil ; et intervention visant à corriger une installation non conforme aux codes électriques ou de plomberie ou correction de l'installation électrique ou de plomberie du domicile (c.-à-d. câblage électrique du domicile, fusibles ou tuyaux d'arrivée d'eau). Le coût des réparations ou du remplacement dans le cadre de ces circonstances faisant l'objet d'une exclusion sera à la charge du client.

Les interventions par un technicien agréé destinées à expliquer les fonctions, la maintenance ou l'installation de l'appareil ne sont pas couvertes par la présente garantie limitée. Veuillez prendre contact avec SAMSUNG au numéro figurant ci-dessous pour obtenir de l'aide sur l'une de ces questions.

EXCLUSION DES GARANTIES IMPLICITES

LES GARANTIES IMPLICITES, Y COMPRIS LES GARANTIES IMPLICITES DE QUALITÉ MARCHANDE OU D'ADÉQUATION À UN USAGE PARTICULIER, SONT LIMITÉES À UN AN OU À LA PLUS COURTE PÉRIODE AUTORISÉE PAR LA LOI. Certains États n'autorisent pas les limitations de durée d'une garantie implicite ; il se peut donc que les limitations ou exclusions spécifiées ci-dessus ne s'appliquent pas à votre cas. La présente garantie vous octroie des droits spécifiques, ainsi que d'autres variant d'un État à un autre.

GARANTIE LIMITÉE (ÉTATS-UNIS)

LIMITE DE RECOURS

VOTRE SEUL RECOURS EXCLUSIF EST UNE RÉPARATION DE L'APPAREIL, UN REMPLACEMENT DE L'APPAREIL OU UN REMBOURSEMENT DU PRIX D'ACHAT, À LA DISCRÉTION DE SAMSUNG, COMME ACCORDÉ DANS LE CADRE DE LA PRÉSENTE GARANTIE LIMITÉE. SAMSUNG NE POURRA ÊTRE TENU RESPONSABLE DES DOMMAGES PARTICULIERS, ACCESSOIRES OU IMMATÉRIELS, NOTAMMENT MAIS SANS POUR AUTANT S'Y LIMITER LES TEMPS DE TRAJET DEPUIS LE LIEU DE TRAVAIL, LES FRAIS D'HÔTEL ET/OU REPAS EN RESTAURANT, LES DÉPENSES DE RÉNOVATION, LES PERTES DE REVENUS OU DE BÉNÉFICES, L'IMPOSSIBILITÉ DE RÉALISER DES ÉCONOMIES OU AUTRES BÉNÉFICES QUELLE QUE SOIT LA THÉORIE JURIDIQUE SUR LAQUELLE LA RÉCLAMATION EST FONDÉE, ET CE MÊME SI SAMSUNG A ÉTÉ AVERTI DE LA POSSIBILITÉ DE TELS DOMMAGES. Certains États n'autorisent pas les exclusions ou limitations relatives aux dommages accessoires ou immatériels ; il se peut donc que les limitations ou exclusions spécifiées ci-dessus ne s'appliquent pas à votre cas. La présente garantie vous octroie des droits spécifiques, ainsi que d'autres variant d'un État à un autre.

SAMSUNG ne garantit pas que l'appareil sera exempt de tout problème ou qu'il fonctionnera sans interruption. Aucune garantie, qu'elle soit donnée par un autre tiers, une autre entreprise ou une autre personne morale, ne pourra être considérée comme un engagement vis-à-vis de SAMSUNG.

Pour bénéficier d'une intervention dans le cadre de la présente garantie, veuillez prendre contact avec SAMSUNG à l'adresse suivante :

Samsung Electronics America, Inc.

85 Challenger Road

Ridgefield Park, NJ 07660

1-800-SAMSUNG (726-7864)

www.samsung.com/us/support

Garantie (CANADA)

LAVE-LINGE SAMSUNG

GARANTIE LIMITÉE À L'ACHETEUR INITIAL

Ce produit de la marque SAMSUNG, tel que fourni et distribué par SAMSUNG ELECTRONICS CANADA, INC. (SAMSUNG) et livré neuf, s'accompagne d'une garantie de SAMSUNG contre tout vice de fabrication au niveau des pièces et de la main d'œuvre pendant une période limitée de :

Pièces et main-d'œuvre : un (1) an

Pièces du moteur DIT (moteur de l'inverseur numérique) de lavage (pièces uniquement) :

- Vingt (20) ans

Cette limite de garantie s'applique à compter de la date d'acquisition et couvre uniquement les produits achetés et utilisés au Canada. Pour bénéficier de réparations dans le cadre de la présente garantie, l'acheteur doit contacter la société SAMSUNG afin qu'elle détermine l'origine du problème et une procédure de réparation. Les services de garantie peuvent être pris en charge uniquement par un centre de service agréé SAMSUNG. Lors de la remise d'un produit défectueux à SAMSUNG ou à un centre de service agréé SAMSUNG, l'acheteur est tenu de présenter le coupon d'achat d'origine à la demande des intéressés à titre de preuve d'achat. SAMSUNG assurera un service de réparation gratuit à domicile pendant la période de garantie sujet à la disponibilité au Canada. Le service à domicile n'est pas disponible pour toutes les zones.

Pour bénéficier du service à domicile, l'appareil doit être situé dans un emplacement accessible à notre personnel. Si ce service n'est pas disponible, SAMSUNG peut choisir de prendre à sa charge le transport aller/retour du produit vers un centre de service agréé.

Garantie (CANADA)

La société SAMSUNG prendra en charge, à sa convenance, la réparation, le remplacement ou le remboursement du produit tel que stipulé dans les présentes conditions et procédera au remplacement ou au reconditionnement des pièces ou des produits si ces derniers s'avèrent défectueux dans la limite de la période de garantie mentionnée précédemment. Toutes les pièces et tous les produits remplacés deviennent la propriété de SAMSUNG et doivent être retournés à SAMSUNG. Les pièces de rechange et les produits sont couverts pour la période restante de garantie ou quatre-vingt-dix (90) jours, si la période de garantie est inférieure à 90 jours. La garantie limitée couvre les vices de fabrication relatifs aux matériaux et à la qualité d'exécution survenus dans le cadre d'une utilisation normale et non commerciale du produit et ne s'applique pas aux causes suivantes, comprenant, mais ne se limitant pas à : tout dommage survenant au cours de l'expédition, de la livraison et de l'installation ; toute utilisation de l'appareil contraire au but auquel il était destiné ; tout numéro de produit ou de série effacé ; tout dommage du revêtement extérieur ou de l'aspect du produit ; tout dommage causé par un accident, une utilisation non conforme, une négligence, un incendie ou une inondation, la foudre ou une autre catastrophe naturelle ; toute utilisation de produits, d'équipements, de systèmes, d'appareils, de services, de pièces, de fournitures, d'accessoires, d'applications, d'installations, de réparations, de câblages externes ou de connecteurs non fournis ou autorisés par SAMSUNG et susceptibles d'endommager ledit appareil ou de nuire à son fonctionnement ; toute surtension, fluctuation ou tension de ligne électrique incorrecte ; tout réglage effectué par l'acheteur et tout non-respect des consignes d'utilisation, de maintenance et de respect de l'environnement couvertes ou prescrites dans le présent carnet d'entretien ; tout démontage ou toute réinstallation de l'appareil ; tout problème résultant d'une prolifération d'insectes nuisibles. Cette garantie limitée ne couvre pas les problèmes résultant d'un courant, d'une tension ou d'une alimentation électrique incorrects, ainsi que d'ampoules électriques, de fusibles ou de câblage inappropriés. Elle ne couvre pas non plus le coût des appels au service d'assistance pour obtenir des instructions ou la réparation des erreurs d'installation. SAMSUNG ne garantit pas que l'appareil sera exempt de tout problème ou qu'il fonctionnera sans interruption.

SAUF EXCEPTION MENTIONNÉE DANS LE PRÉSENT DOCUMENT, SAMSUNG NE FOURNIT AUCUNE GARANTIE EXPRESSE OU IMPLICITE QUANT À CET APPAREIL, Y COMPRIS, MAIS SANS S'Y LIMITER, LES GARANTIES IMPLICITES DE QUALITÉ MARCHANDE, DE CONTREFAÇON OU D'APTITUDE À UN USAGE PARTICULIER.

AUCUNE GARANTIE, QU'ELLE SOIT DONNÉE PAR UN TIERS, UNE ENTREPRISE OU UNE PERSONNE MORALE, NE POURRA ÊTRE CONSIDÉRÉE COMME UN ENGAGEMENT VIS-À-VIS DE SAMSUNG. SAMSUNG NE SERA AUCUNEMENT RESPONSABLE EN CAS DE PERTE DE BÉNÉFICES, DE MANQUE À GAGNER, D'INCAPACITÉ À RÉALISER DES ÉCONOMIES OU TOUT AUTRE AVANTAGE FINANCIER OU D'AUTRES DOMMAGES SPÉCIAUX, ACCESSOIRES OU INDIRECTS RÉSULTANT DE L'UTILISATION OU D'UNE MAUVAISE UTILISATION DE CET APPAREIL OU D'UNE INCAPACITÉ À UTILISER CET APPAREIL, QUELLE QUE SOIT LA BASE JURIDIQUE INVOQUÉE POUR JUSTIFIER L'ASSERTION ET MÊME SI SAMSUNG A ÉTÉ AVISÉ DE L'ÉVENTUALITÉ DE TELS DOMMAGES.

LES INDEMNITÉS FINANCIÈRES EXIGÉES AUPRÈS DE SAMSUNG NE POURRONT EN AUCUN CAS EXCÉDER LE PRIX D'ACHAT DU PRODUIT VENDU PAR SAMSUNG ET À L'ORIGINE DES DOMMAGES INVOQUÉS. SANS LIMITATION AUX DISPOSITIONS SUSDITES, L'ACHETEUR ASSUME TOUTS LES RISQUES ET TOUTES LES RESPONSABILITÉS EN CAS DE PERTE, DE DOMMAGES OU DE BLESSURES ÉVENTUELLES INFLIGÉS À L'ACHETEUR ET AUX BIENS DE CELUI-CI ET À TOUTE AUTRE PERSONNE ET AUX BIENS DE CELLE-CI RÉSULTANT DE L'UTILISATION OU DE LA MAUVAISE UTILISATION DE L'APPAREIL OU DE L'INCAPACITÉ À L'UTILISER. CETTE GARANTIE LIMITÉE N'EST VALABLE POUR PERSONNE D'AUTRE QUE L'ACHETEUR INITIAL DU PRODUIT, N'EST PAS TRANSFÉRABLE ET ÉNONCE VOTRE RECOURS EXCLUSIF.

Certaines provinces n'autorisent pas de limitations quant à la durée des garanties implicites ni l'exclusion ou la limitation de dommages accessoires ou indirects ; il se peut par conséquent que les limitations et exclusions énoncées ci-dessus ne s'appliquent pas à votre cas.

La présente garantie vous octroie des droits spécifiques, ainsi que d'autres variant d'une province à une autre.

Pour bénéficier d'un service d'assistance couvert par votre garantie, contactez SAMSUNG à l'adresse suivante :

Samsung Electronics Canada Inc.

2050 Derry Road West,

Mississauga, Ontario L5N 0B9 Canada

1-800-SAMSUNG (726-7864)

www.samsung.com/ca/support (English)

www.samsung.com/ca_fr/support (French)

FAX : 1-866-436-4617

Les visites des techniciens de maintenance destinées à expliquer les fonctions, la maintenance ou l'installation n'est pas couverte par la garantie.

Veillez contacter votre agent d'appel Samsung pour obtenir de l'aide sur l'une de ces questions.

Mémo

Mémo



Pour le lave-linge uniquement

Pour le sèche-linge uniquement

Cet appareil répond aux exigences ENERGY STAR avec le paramètre d'usine par défaut « Normal + Séchage éco ».



Si vous modifiez le paramètre d'usine par défaut ou activez d'autres fonctions, la consommation d'énergie risque d'augmenter et de dépasser les limites permettant de répondre aux exigences ENERGY STAR.



Scan the QR code* or visit
www.samsung.com/spsn
to view our helpful
How-to Videos and Live Shows

*Requires reader to be installed on your smartphone

Scan this with your smartphone

DES QUESTIONS OU DES COMMENTAIRES ?

PAYS	APPELEZ LE	OU RENDEZ-VOUS SUR LE SITE
U.S.A	1-800-SAMSUNG (726-7864)	www.samsung.com/us/support
CANADA	1-800-Samsung (726-7864)	www.samsung.com/ca/support (English) www.samsung.com/ca_fr/support (French)