



Balayez le code QR pour consulter le manuel.



MANUEL D'UTILISATION

LAVEUSE

Veillez lire attentivement le présent manuel de l'utilisateur avant de faire fonctionner l'appareil et conservez-le à portée de la main pour le consulter en tout temps.

FRANÇAIS

WT8600C*



MFL72042035
Rev.01_070925

www.lg.com

Copyright © 2023-2025 LG Electronics. Tous droits réservés

TABLE DES MATIÈRES

3 CONSIGNES DE SÉCURITÉ IMPORTANTES

- 3 LISEZ TOUTES LES CONSIGNES AVANT L'UTILISATION
- 3 AVERTISSEMENTS
- 7 MISES EN GARDE

8 APERÇU DU PRODUIT

- 8 Caractéristiques du produit

10 INSTALLATION

- 10 Avant l'installation
- 11 Choix de l'emplacement adéquat
- 12 Déballage et retrait des matériaux d'expédition
- 13 Raccordement des tuyaux d'arrivée d'eau
- 14 Raccordement du tuyau de vidange
- 15 Mise au niveau de la laveuse
- 16 Vérification de l'installation finale

19 FONCTIONNEMENT

- 19 Avant l'utilisation
- 20 Tri des articles
- 21 Chargement de la laveuse
- 22 Ajout de produits de nettoyage
- 26 Panneau de commande
- 28 Cycles de lavage
- 37 Modificateurs de cycle
- 37 Autres options et fonctionnalités

42 FONCTIONS INTELLIGENTES

- 42 Application LG ThinQ
- 45 Fonctionnalité Smart Diagnosis^{MC}

47 ENTRETIEN

- 47 Nettoyage régulier
- 47 Entretien périodique
- 50 Entretien dans les climats froids

53 DÉPANNAGE

- 53 Avant d'appeler le réparateur

62 GARANTIE LIMITÉE

- 62 CANADA

CONSIGNES DE SÉCURITÉ IMPORTANTES

LISEZ TOUTES LES CONSIGNES AVANT L'UTILISATION

Messages de sécurité

Il est très important d'assurer votre sécurité et celle des autres.

Nous fournissons de nombreux conseils de sécurité importants dans ce manuel et sur votre appareil. Lisez toujours l'ensemble des messages de sécurité et respectez-les.



Ceci est le symbole d'alerte de sécurité.

Ce symbole est destiné à vous alerter des dangers potentiels pouvant entraîner la mort ou des blessures. Tous les messages de sécurité seront précédés du symbole d'alerte de sécurité et du terme AVERTISSEMENT ou MISE EN GARDE.

Voici le message que ces mots véhiculent :



AVERTISSEMENTS

Vous pouvez être tué ou gravement blessé si vous ne suivez pas les consignes.



MISES EN GARDE

Vous pouvez être légèrement blessé ou pouvez endommager le produit si vous ne suivez pas les consignes.

Tous les messages de sécurité vous indiqueront quel est le danger potentiel, comment réduire les risques de blessures et ce qui peut se produire en cas de non-respect des consignes.

AVERTISSEMENTS



AVERTISSEMENT

- Pour réduire les risques d'explosion, d'incendie, de mort, de décharge électrique, de brûlure ou de blessures lors de l'utilisation de l'appareil, prenez les précautions élémentaires, y compris les suivantes :

Installation

- Respectez toutes les procédures de sécurité recommandées de l'industrie, y compris le port de gants à longs poignets et de lunettes de sécurité.
- N'essayez jamais d'utiliser cet appareil s'il est endommagé, défectueux ou partiellement désassemblé, s'il manque des pièces ou si des pièces, y compris le câble et la fiche, sont endommagées.
- Avant d'être utilisé, l'appareil doit être installé conformément aux directives de ce manuel.
- Pour réduire le risque de blessure grave ou de décès, suivez toutes les consignes d'installation.
- Consultez la section DIRECTIVES D'INSTALLATION pour voir la procédure détaillée de mise à la terre. Des directives d'installation sont incluses avec l'appareil pour que l'installateur puisse les consulter. Si vous déménagez l'appareil, faites-le inspecter et réinstaller par un technicien qualifié.
- Au moins deux personnes sont requises pour déplacer ou installer l'appareil.
- N'installez pas l'appareil dans un endroit humide.
- Entrez et installez l'appareil dans un endroit où il ne sera pas exposé à des températures sous le point de congélation ni aux intempéries.
- Cet appareil n'est pas conçu pour un usage nautique ou mobile, comme dans un véhicule récréatif, une roulotte ou un avion.

4 CONSIGNES DE SÉCURITÉ IMPORTANTES

- Nous recommandons vivement de ne pas utiliser de bac de vidange lors de l'installation de cet appareil, car l'eau stagnante contenue dans le bac de vidange pourrait augmenter le risque de décharge électrique, de blessures ou de décès.
- Gardez le matériel d'emballage hors de portée des enfants. Le matériel d'emballage pose un danger pour les enfants. Il y a un risque de suffocation.
- Détruisez l'emballage en carton, le sac en plastique et tout autre matériel d'emballage après avoir déballé l'appareil. Les enfants pourraient jouer avec ces articles. Le carton, lorsque recouvert de tapis, de draps ou de pellicule de plastique, peut se transformer en chambre étanche.
- L'appareil doit être installé et mis à la terre conformément au code du bâtiment local par le personnel qualifié.
- Lorsque vous installez ou déplacez l'appareil, faites attention de ne pas pincer, écraser, ni endommager le câble d'alimentation.
- Branchez l'appareil dans un circuit électrique à protection, à valeurs nominales et de taille adéquates pour éviter une surcharge électrique.
- Cet appareil doit être placé près d'une prise électrique.
- Débranchez le cordon d'alimentation, le fusible de maison ou le disjoncteur avant l'installation ou un entretien de l'appareil.
- Le cordon d'alimentation de cet appareil est équipé d'une fiche à trois broches (mise à la terre) qui va dans une prise à trois trous (mise à la terre) standard, afin de minimiser la possibilité de décharge électrique.
- Ne coupez ni n'enlevez jamais la broche de mise à la terre du câble d'alimentation.
- Utilisez des tuyaux neufs pour raccorder l'appareil à l'alimentation en eau. Ne réutilisez pas des tuyaux usagés.

Fonctionnement

- Lisez toutes les instructions avant d'utiliser l'appareil et conservez ces instructions.
- N'utilisez l'appareil qu'aux fins pour lesquelles il est conçu.
- Les vêtements ou les articles imperméables ou résistants à l'eau doivent être lavés à l'aide du cycle Imperméable seulement. (Par exemple, les vêtements résistants à l'eau, les housses de matelas, les vêtements de plein air et les tapis en plastique.) AVERTISSEMENT : Si vous ne respectez pas attentivement ces instructions, cela peut entraîner des vibrations anormales et une situation de déséquilibre susceptibles de causer des blessures, des dommages matériels et des dommages à l'appareil.
- Si le produit a été immergé dans l'eau, qu'il a reposé dans l'eau stagnante ou qu'il s'est retrouvé gorgé d'eau, ne lui touchez surtout pas et contactez immédiatement le Centre d'information à la clientèle de LG Electronics pour obtenir des instructions avant de reprendre l'utilisation.
- Si vous entendez un son étrange, si vous détectez une odeur de produit chimique ou de brûlé, ou si vous voyez de la fumée provenant de l'appareil, débranchez-le immédiatement et communiquez avec le Centre d'information à la clientèle de LG Electronics.
- Dans certaines conditions, de l'hydrogène peut se former dans un système d'eau chaude qui n'a pas été utilisé pendant deux semaines ou plus. L'HYDROGÈNE EST UN GAZ EXPLOSIF. Si le système d'eau chaude n'a pas servi pendant une telle durée, ouvrez tous les robinets d'eau chaude et laissez l'eau couler pendant plusieurs minutes avant d'utiliser l'appareil. Cette procédure permettra d'évacuer toute trace d'hydrogène accumulé. Comme l'hydrogène est un gaz inflammable, ne fumez pas pendant ce temps, et n'utilisez pas de feu.
- Ne mettez pas vos mains dans la laveuse si la cuve, le tambour, l'agitateur ou toute autre partie intérieure bouge. Avant de charger, de décharger ou d'ajouter des articles, appuyez sur le bouton **Démarrer/pause** et attendez que la cuve ou le tambour s'arrête complètement avant de mettre vos mains à l'intérieur.
- Cet appareil n'est pas destiné à être utilisé par des personnes (y compris des enfants) dont les capacités physiques, mentales ou sensorielles sont réduites, ou qui n'ont pas l'expérience ou les connaissances

pour le faire, à moins d'avoir reçu des instructions et d'avoir été supervisées par une personne responsable de leur sécurité.

- Ne laissez pas les enfants ou les animaux jouer dans, avec ou sur l'appareil. Vous devez superviser de près les enfants ou les animaux lorsque vous utilisez l'appareil et qu'ils sont à proximité.
- Gardez les produits de lessive hors de la portée des enfants. Pour prévenir les blessures, respectez tous les avertissements sur les étiquettes des produits.
- Réparez ou remplacez immédiatement tout câble d'alimentation effiloché ou endommagé. N'utilisez pas un câble avec des fissures ou des dommages d'abrasion sur sa longueur ou sur une de ses extrémités.
- Ne débranchez jamais l'appareil en tirant sur le cordon d'alimentation. Prenez toujours la fiche fermement et tirez-la de la prise de courant.
- N'utilisez pas de rallonge électrique ni d'adaptateur avec cet appareil.
- Ne saisissez pas le cordon d'alimentation et ne touchez pas les boutons de l'appareil avec les mains mouillées.
- Ne modifiez et ne prolongez pas le cordon d'alimentation.
- Si le cordon d'alimentation électrique est endommagé, il doit être remplacé par le fabricant uniquement ou par son agent de service ou encore une personne qualifiée possédant ce type de compétences pour éviter un risque.
- Ne placez pas d'articles huileux ou gras, de chandelles ou de matières inflammables au-dessus de l'appareil.
- Veillez à maintenir la zone située en-dessous et autour de vos appareils électroménagers dégagée de matières combustibles (peluche/charpie, papier, chiffons, etc.), d'essence, de produits chimiques et d'autres vapeurs ou liquides inflammables.
- N'entreposez ou n'utilisez pas d'essence ou d'autres vapeurs ou liquides inflammables à proximité de cet appareil ou d'autres appareils.
- Ne mélangez pas de javellisant chloré avec des agents acides comme le vinaigre. Suivez les directives de l'emballage lorsque vous utilisez des produits de lessive. Une utilisation incorrecte pourrait produire des gaz toxiques pouvant causer des blessures graves ou la mort.
- N'utilisez jamais de nettoyeurs forts, de nettoyeurs abrasifs, ni de solvants pour nettoyer la laveuse. Ils peuvent endommager le fini.
- Ne lavez pas les articles préalablement nettoyés, lavés, imbibés ou tachés avec de l'essence, des solvants de nettoyage à sec, de l'huile végétale, de l'huile de cuisson ou d'autres substances inflammables ou explosives, car ces substances dégagent des vapeurs susceptibles de s'enflammer ou d'exploser.
- N'ajoutez pas d'essence, de solvants de nettoyage à sec ou autres substances inflammables ou explosives dans l'eau de lavage. Ces substances dégagent des vapeurs qui peuvent s'enflammer ou exploser.
- En cas de fuite de gaz (propane, gaz naturel, etc.), ne faites pas fonctionner cet appareil ni tout autre appareil. Ouvrez immédiatement une fenêtre ou une porte pour aérer la zone.
- Ne modifiez pas les commandes.
- Fixez solidement le tuyau de vidange pour éviter les inondations.
- Ne forcez pas le couvercle de l'appareil et ne posez pas votre poids dessus.
- Gardez les mains et tout objet étranger à l'écart du couvercle et de la zone de verrouillage lorsque vous fermez le couvercle.
- Vérifiez toujours s'il y a des objets inhabituels à l'intérieur de l'appareil.

Entretien

- Ne réparez ou ne remplacez aucune pièce de l'appareil. Toutes les réparations et tous les entretiens doivent être effectués par un technicien d'entretien qualifié, à moins qu'il y ait d'autres recommandations précises dans ce manuel d'utilisation. N'utilisez que des pièces d'origine autorisées.
- Débranchez cet appareil de la prise électrique avant de le nettoyer et avant toute tentative d'entretien. L'utilisation du panneau de commande pour éteindre l'appareil ne coupe pas l'alimentation.

6 CONSIGNES DE SÉCURITÉ IMPORTANTES

- Retirez toute poussière ou tout corps étranger des fiches du câble d'alimentation.
- Ne désassemblez pas et ne réparez pas l'appareil vous-même.
- Avant de mettre la laveuse hors service ou au rebut, retirez-en le couvercle pour éviter que des enfants ou des petits animaux y soient accidentellement enfermés.
- Assurez-vous que le tiroir ou le rabat du distributeur est fermé en tout temps quand on ne le remplit pas de produits pour la lessive.

Instructions de mise à la terre

- La connexion incorrecte du conducteur pour relier les appareils à la terre peut créer un risque de décharge électrique. Vérifiez avec un électricien compétent ou un personnel de service si vous n'êtes pas certain que l'appareil est correctement mis à la terre. Ne modifiez pas la fiche fournie avec l'appareil; si elle ne rentre pas dans la prise, faites installer une prise appropriée par un électricien compétent.
- L'appareil doit être mis à la terre. En cas d'un mauvais fonctionnement ou d'une panne, la mise à terre réduira le risque de décharge électrique en fournissant le moins de résistance pour le courant électrique. L'appareil est équipé d'un cordon avec un conducteur pour relier les appareils à la terre. La fiche doit être branchée sur une prise appropriée, installée et reliée à la terre conformément aux codes et règlements locaux.

MISES EN GARDE

MISE EN GARDE

- Pour réduire les risques de blessures mineures, de pannes ou de dommages causés à l'appareil ou à la propriété lors de l'utilisation de l'appareil, prenez les précautions élémentaires, y compris les suivantes :

Installation

- Installez le produit sur un plancher ferme et au niveau.

Fonctionnement

- Ne placez pas d'objets sur le dessus de l'appareil.
- Fermez les robinets d'eau et débranchez l'appareil si vous quittez votre résidence pendant longtemps, comme lorsque vous partez en voyage.
- Suivez TOUJOURS les directives d'entretien du fabricant des articles.
- Utilisez uniquement de l'assouplissant ou des produits antistatiques conformément aux recommandations du fabricant.
- Ne combinez pas des produits de lessive dans une même brassée sauf si l'étiquette indique de le faire.
- Ne touchez pas à l'eau de vidange, qui peut être brûlante.
- Si le tuyau de vidange et le tuyau d'alimentation en eau sont gelés, dégelez-les avant d'utiliser l'appareil.
- Ne rangez pas et ne renversez pas les détergents liquides, les nettoyants ou les javellisants (au chlore ou à l'oxygène) sur le dessus de l'appareil. Cela pourrait entraîner de la corrosion, de la décoloration ou des dommages à la surface de l'appareil.

GARDEZ CES CONSIGNES

APERÇU DU PRODUIT

Caractéristiques du produit

Les illustrations contenues dans ce manuel peuvent être différentes des composants et accessoires réels, et ceux-ci peuvent être modifiés sans préavis par le fabricant dans le but d'améliorer le produit.

REMARQUE

- Pour votre sécurité et pour prolonger la durée de vie du produit, n'utilisez que des composants autorisés. Le fabricant décline toute responsabilité en cas de dysfonctionnement du produit, de dommages matériels ou de dommages corporels causés par l'utilisation de composants, de pièces ou de produits non autorisés de marque autre que LG achetés séparément.

Vue de l'avant

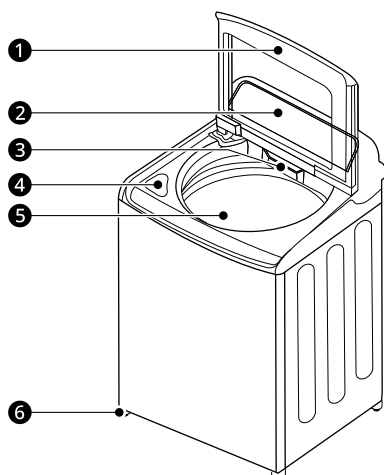

- ① Couvercle
- ② Panneau de commande
- ③ Tiroir du distributeur de détergent
- ④ Compartiment à javellisant liquide
- ⑤ Cuve
- ⑥ Pieds de nivellement

Vue de l'arrière

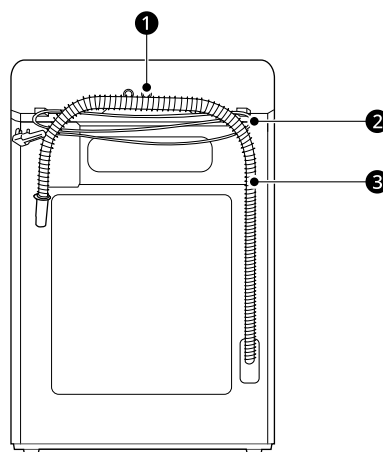

- ① Arrivées d'eau
- ② Cordon d'alimentation
- ③ Tuyau de vidange

Accessoires

Accessoires inclus

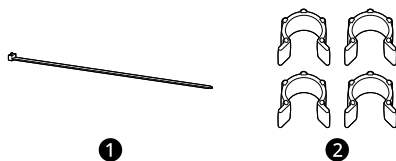

- ❶ Sangle d'attache
- ❷ Supports de pied[†]

[†] Reportez-vous au guide d'installation inclus avec les supports de pied pour obtenir des instructions sur leur utilisation.

Accessoires requis (vendu séparément)

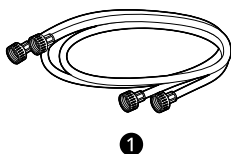

- ❶ Tuyaux d'eau chaude et d'eau froide

Caractéristiques du produit

L'aspect et les caractéristiques énumérés dans le présent manuel peuvent varier en raison des constantes améliorations apportées au produit.

Modèle	WT8600C*
Alimentation électrique	120 V c.a. - 60 Hz
Pression d'eau minimale et maximale	De 138 à 827 kPa (20 à 120 psi)
Dimensions (largeur x hauteur x profondeur)	68,6 cm X 109,2 cm X 72,1 cm (27 po X 43 po X 28 3/8 po)
Hauteur maximale avec le couvercle ouvert	144,8 cm (57 po)
Poids net	59,0 kg (130 lb)
Vitesse d'essorage maximale	950 tr/min (± 50 tr/min)

INSTALLATION

Avant l'installation

⚠ AVERTISSEMENT

- Au moins deux personnes sont requises pour déplacer ou installer l'appareil. Le non-respect de cette consigne peut entraîner des blessures.
- Entrez et installez l'appareil dans un endroit où il ne sera pas exposé à des températures sous le point de congélation ou aux intempéries. Le non-respect de cet avertissement peut causer une défaillance du produit ou d'une pièce, des blessures graves, un incendie, une décharge électrique ou la mort.
- Faites la mise à la terre de la laveuse conformément à tous les codes et ordonnances en vigueur. Le non-respect de cet avertissement peut causer des blessures graves, un incendie, une décharge électrique ou la mort.
- Pour réduire le risque de décharge électrique, n'installez jamais l'appareil dans un endroit humide. Le non-respect de cet avertissement peut causer des blessures graves, un incendie, une décharge électrique ou la mort.
- Pour assurer une circulation adéquate de l'air, ne bloquez pas la grande ouverture au bas de la laveuse avec du tapis ou autre.
- Ne retirez pas la broche de mise à la terre du cordon d'alimentation. N'utilisez pas d'adaptateur ni de rallonge. Branchez la fiche dans une prise pour 3 broches mise à la terre. Le non-respect de cet avertissement peut causer des blessures graves, un incendie, une décharge électrique ou la mort.
- Certaines pièces internes qui ne sont pas mises à la terre intentionnellement posent un risque de décharge électrique durant l'entretien seulement. Remarque à l'intention du personnel d'entretien – Évitez tout contact avec les pièces suivantes lorsque l'appareil est sous tension : la pompe, le moteur, le couvercle du filtre coupe-vent, le couvercle protecteur et l'élément chauffant (pour les modèles concernés).

Aperçu de l'installation

Veuillez d'abord lire ces instructions d'installation après avoir acheté cette laveuse ou après l'avoir transportée à un autre endroit.

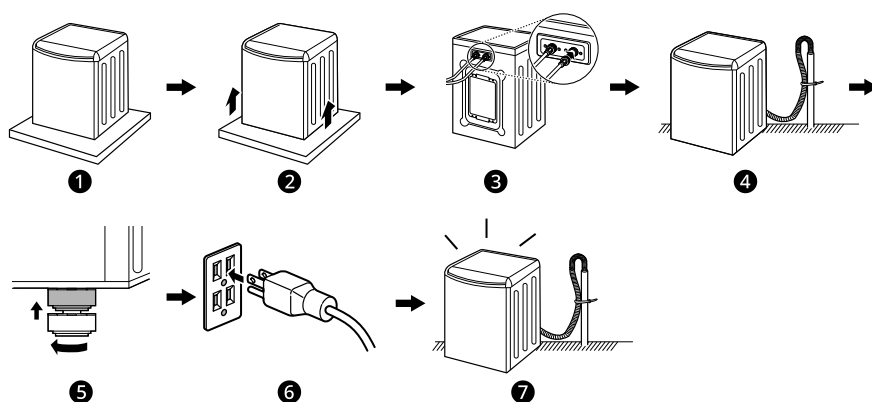

- 1 Choix de l'emplacement adéquat
- 2 Déballage et retrait des matériaux d'expédition
- 3 Raccordement des tuyaux d'arrivée d'eau
- 4 Raccordement du tuyau de vidange

- 5 Mise au niveau de la laveuse
- 6 Branchement électrique
- 7 Vérification de l'installation finale

Outils nécessaires

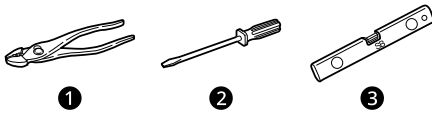

- 1 Pincettes
- 2 Tournevis plat
- 3 Niveau

Choix de l'emplacement adéquat

Avant d'installer la laveuse, vérifiez les exigences suivantes concernant l'emplacement d'installation.

- Allouez suffisamment d'espace entre les murs et la laveuse pour l'installation.
- Vérifiez que le plancher est propre, sec et exempt de poussières, de saletés, d'eau ou d'huile afin que les pieds de nivellement ne glissent pas. Des pieds de nivellement qui peuvent se déplacer et glisser sur le plancher peuvent entraîner des vibrations et un bruit excessifs.
- Si le plancher est trop flexible, renforcez-le pour qu'il soit plus résistant. Si le plancher n'est pas solide, cela pourrait produire de fortes vibrations et beaucoup de bruit.

Prise électrique

La prise électrique doit être à **1,5 m (60 po)** ou moins d'un des côtés de la laveuse.

- Positionnez la laveuse de façon à ce que la prise électrique et la fiche soient facilement accessibles.
- Ne surchargez pas la prise de courant avec plus d'un appareil.
- La prise doit être mise à la terre conformément aux règlements actuels concernant les installations électriques.
- Utilisez un fusible à fusion lente ou un disjoncteur.

- Le propriétaire de la laveuse a l'obligation et la responsabilité de faire installer une prise électrique adéquate par un électricien qualifié.

Plancher

- Pour minimiser le bruit et les vibrations, installez la laveuse sur un plancher ferme, au niveau et suffisamment résistant pour supporter son poids sans flexion ni rebond.
- La laveuse doit être installée sur un plancher ferme pour minimiser les vibrations durant le cycle d'essorage. La surface idéale est un plancher de béton, mais un plancher en bois suffit, pourvu qu'il soit construit conformément aux normes de la FHA.
- Le plancher sous la laveuse ne doit pas avoir une inclinaison supérieure à **2,5 cm (1 pouce)** de l'avant à l'arrière ou d'un côté à l'autre.
- Il n'est pas recommandé d'installer l'appareil sur du tapis ou des tuiles en matériau souple.
- N'installez jamais la laveuse sur une plateforme ou une structure mal soutenue.

Installation sur le plancher

Afin d'assurer un dégagement suffisant pour les tuyaux d'arrivée d'eau, le tuyau de vidange et pour la circulation d'air, il doit y avoir au moins **2,5 cm (1 pouce)** d'espace libre de chaque côté de la laveuse et **10 cm (4 pouces)** d'espace libre derrière celle-ci. Assurez-vous de tenir compte des murs, des portes et des moulures de plancher qui pourraient augmenter les dégagements nécessaires.

L'espace vertical minimum du sol jusqu'au-dessus des étagères, des armoires, des plafonds, etc., est de **147 cm (58 pouces)**.

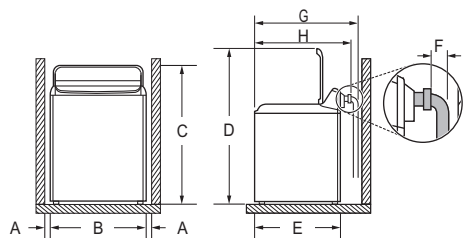

Dimensions et dégagements	
A	2,5 cm (1 po)
B	68,6 cm (27 po)
C	109,2 cm (43 po)
D	144,8 cm (57 po)
E	68 cm (26 3/4 po)
F	9 cm (3 1/2 po)
G	81,1 cm (32 po)
H	72,1 cm (28 3/8 po)

Déballage et retrait des matériaux d'expédition

Retirez tous les matériaux d'expédition de la laveuse pour assurer un fonctionnement adéquat et inspectez l'appareil pour vérifier s'il a été endommagé pendant l'expédition.

⚠ MISE EN GARDE

- L'omission de retirer le matériel d'expédition peut entraîner du bruit excessif et des vibrations.

Retrait des matériaux d'expédition

- 1 Soulevez la laveuse de la base en styromousse.
 - Après avoir retiré la boîte en carton et l'emballage d'expédition, soulevez la laveuse de la base en styromousse.
 - Assurez-vous que le support en plastique de la cuve ① se détache avec la base et ne reste pas collé au fond de la laveuse.
 - Si vous devez mettre la laveuse sur le côté pour enlever la boîte de la base ②, protégez toujours le côté de la laveuse, et placez-la

soigneusement sur le côté. Ne couchez pas la laveuse sur sa surface avant ou arrière.

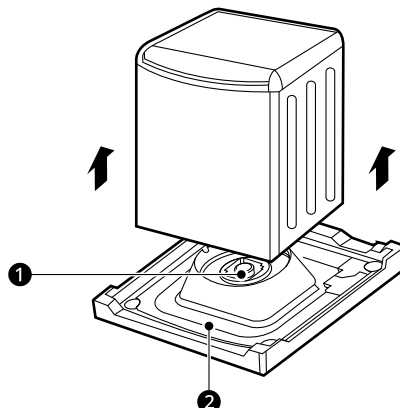

- 2 Retirez le morceau de mousse de la cuve.
 - Pour éviter les dommages, ne retirez pas le morceau de mousse ③ de la cuve jusqu'à ce que la laveuse se trouve à son emplacement final.

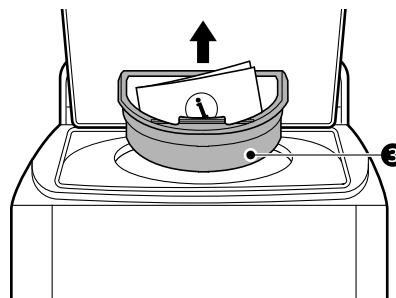

REMARQUE

- Conservez ensuite le morceau de mousse pour une utilisation future. Si vous devez déplacer la laveuse, vous pourrez alors utiliser le morceau de mousse pour réduire le risque de dommage pendant le transport.

- 3** Détachez le cordon d'alimentation.
- Détachez le cordon d'alimentation de l'arrière de la laveuse.

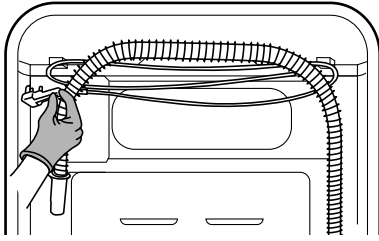

Raccordement des tuyaux d'arrivée d'eau

Pour éviter les risques de dégâts d'eau coûteux, achetez et installez de nouveaux tuyaux d'alimentation au moment d'installer la laveuse.

⚠ AVERTISSEMENT

- Ne serrez pas trop les tuyaux et ne faussez pas les raccords filetés. Un serrage excessif ou le faussement des raccords peut endommager les soupapes ou les raccords, ce qui peut causer des fuites et des dégâts matériels.
- Ne réutilisez pas de vieux tuyaux. Utilisez uniquement des tuyaux neufs lorsque vous installez la laveuse. Les tuyaux usagés pourraient fuir ou éclater, causant des inondations et des dommages matériels. Communiquez avec le centre d'information à la clientèle de LG pour obtenir de l'aide pour l'achat de tuyaux.

REMARQUE

- Vérifiez régulièrement les tuyaux pour détecter des fissures, des fuites et des signes d'usure; remplacez les tuyaux tous les cinq ans.
- Ne tendez pas intentionnellement les tuyaux d'eau et assurez-vous qu'ils ne sont pas pincés, écrasés ou pliés par d'autres objets.
- La pression d'entrée de l'eau doit se situer entre **20 psi et 120 psi (138 et 827 kPa)**. Si la pression d'entrée de l'eau est supérieure à **120 psi**, une soupape de réduction de pression doit être installée.
- L'eau chaude doit être réglée de manière à ce qu'elle soit distribuée à une température située entre **48 et 57 °C (120 et 135 °F)** pour permettre à la laveuse de bien contrôler les différentes températures de lavage.

- Si votre alimentation en eau contient beaucoup de débris, un filtre à eau pour toute la maison peut aider à éliminer les débris de l'eau avant qu'elle n'atteigne les entrées de la laveuse.
- N'installez pas ou n'entreposez pas la laveuse dans un endroit exposé à des températures sous le point de congélation. Cela pourrait endommager les tuyaux d'arrivée d'eau et les mécanismes internes de la laveuse. Si la laveuse a été exposée à des températures sous le point de congélation avant d'être installée, laissez-la reposer à la température de la pièce pendant plusieurs heures avant de l'utiliser, et vérifiez qu'il n'y a pas de fuites avant de la faire fonctionner.
- N'utilisez pas de tuyaux de prévention des inondations dotés de dispositifs d'arrêt automatique. Les dispositifs peuvent se déclencher pendant le remplissage et empêcher la laveuse de se remplir correctement.

Raccordement des tuyaux d'arrivée d'eau

- 1** Vérifiez les raccords et le scellage.

- Inspectez le filet de tous les connecteurs des boyaux et vérifiez qu'une rondelle d'étanchéité en caoutchouc **1** est en place dans tous les connecteurs pour empêcher les fuites.

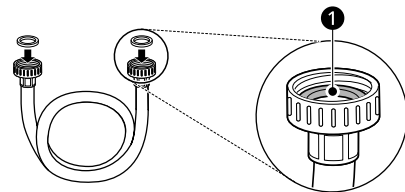

- 2** Raccordez les tuyaux d'arrivée d'eau.

- Raccordez les tuyaux d'arrivée d'eau aux robinets d'eau chaude et froide en les vissant d'abord fermement à la main, puis en serrant encore de deux tiers de tour à l'aide de pinces.

- Raccordez le tuyau bleu au robinet d'eau froide et le tuyau rouge au robinet d'eau chaude.

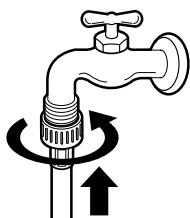

- 3** Après avoir raccordé les tuyaux, ouvrez les robinets pour purger toute substance étrangère, comme de la saleté, du sable ou du bran de scie. Les substances étrangères peuvent endommager les entrées et entraîner des fuites.
- Recueillez l'eau dans un sceau et vérifiez sa température afin de vous assurer d'avoir connecté les tuyaux aux bons robinets.

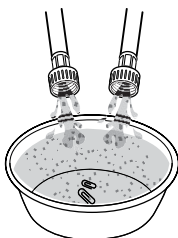

- 4** Raccordez les tuyaux d'arrivée à l'arrière de la laveuse.
- Raccordez le tuyau d'eau chaude à l'arrivée d'eau chaude à l'arrière de la laveuse. Raccordez le tuyau d'eau froide à l'arrivée d'eau froide à l'arrière de la laveuse.
 - Serrez fermement les connecteurs. Ouvrez complètement les deux robinets et vérifiez qu'il n'y a pas de fuite aux deux extrémités des tuyaux.

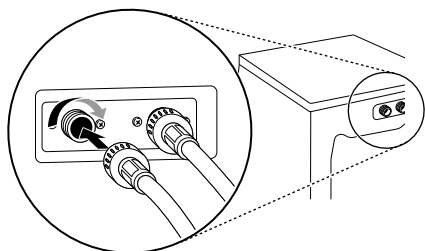

Raccordement du tuyau de vidange

Connectez le tuyau de vidange à un tuyau vertical ou à une cuve de lessive.

⚠ AVERTISSEMENT

- Le tuyau de vidange doit toujours être bien fixé. Le non-respect de cette consigne peut causer une inondation et des dommages matériels.

REMARQUE

- Le drain doit être installé conformément aux règlements applicables.
- Assurez-vous que le tuyau de vidange n'est pas étiré, pincé, écrasé ou déformé.
- L'extrémité du tuyau de vidange doit se trouver à au moins **75 cm (29,5 po)** et à au plus **244 cm (96 po)** au-dessus de la partie inférieure de la laveuse.
- Pour obtenir des résultats optimaux, placez l'extrémité du tuyau de vidange à une hauteur maximale de **168 cm (66 po)** au-dessus de la partie inférieure de la laveuse. Plus la sortie de vidange est située au-delà de la limite de **168 cm (66 po)**, plus la fonction de vidange sera perturbée.
- Ne créez jamais un joint étanche entre le boyau et le drain avec du ruban ou autrement. Sans circulation d'air, l'eau pourrait être siphonnée de la cuve, ce qui réduirait le rendement du lavage et du rinçage, et pourrait endommager les vêtements.

Utilisation d'un tuyau vertical pour la vidange

- 1** Insérez l'extrémité du tuyau de vidange dans le tuyau vertical.
- 2** Utilisez la sangle d'attache fournie **1** pour maintenir le tuyau de vidange en place.

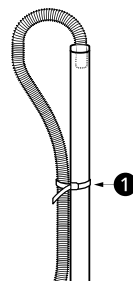

- 3** Si les soupapes d'eau et le drain se trouvent dans le mur, fixez le tuyau de vidange à l'un des tuyaux d'eau à l'aide de la sangle d'attache fournie **2** (face ondulée vers l'intérieur).

⚠ MISE EN GARDE

- N'insérez pas l'extrémité du tuyau de vidange à une profondeur de plus de **20 cm (8 pouces)** dans le tuyau vertical. Cela peut entraîner le pompage de l'eau, l'apparition d'odeurs ou une vidange inadéquate.

REMARQUE

- Si le drain est assez grand pour que la bride du tuyau puisse y tenir, n'insérez pas la bride à une profondeur de plus de 1 à 2 pouces dans le drain.

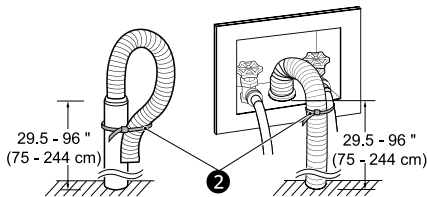

Utilisation d'une cuve de lessive pour la vidange

- 1** Accrochez l'extrémité du tuyau de vidange sur le côté de la cuve.
- 2** Utilisez la sangle d'attache fournie pour maintenir le tuyau de vidange en place.

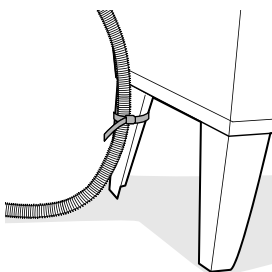

Mise au niveau de la laveuse

La cuve de la laveuse tourne à une très grande vitesse. Pour réduire les vibrations, les bruits et

tout déplacement accidentel de l'appareil, le plancher doit être solide et au niveau.

⚠ MISE EN GARDE

- Le fait d'utiliser la laveuse sans la mettre d'abord au niveau peut provoquer un dysfonctionnement consécutif à une production excessive de vibrations et de bruits.
- Ajustez les pieds de nivellement uniquement pour les besoins de la mise au niveau de la laveuse. Les allonger plus que nécessaire pourrait provoquer des vibrations à la laveuse.

REMARQUE

- Avant d'installer la laveuse, vérifiez que le plancher est propre, sec et exempt de poussières, de saletés, d'eau ou d'huile afin que les pieds de la laveuse ne glissent pas. Si les pieds peuvent se déplacer et glisser sur le plancher, cela peut entraîner des vibrations et un bruit excessifs.

Mise au niveau de la laveuse

- 1** Placez la laveuse dans son emplacement choisi.
 - Faites bien attention de ne pas pincer, coincer ou écraser les tuyaux d'arrivée d'eau et de vidange. Si vous possédez un niveau de menuisier **1**, vous pouvez l'utiliser pour vérifier si la laveuse est au niveau. La pente sous la laveuse ne doit pas dépasser **2,5 cm (1 po)**, et les quatre pieds de nivellement doivent reposer fermement sur le sol.

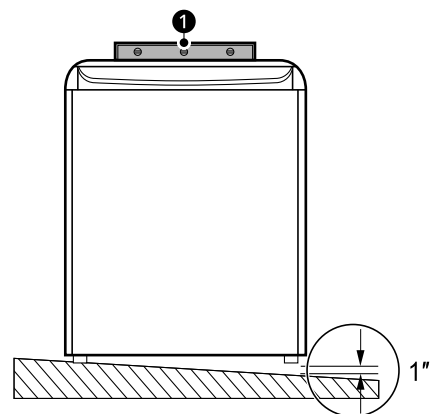

2 Ouvrez le couvercle et placez-vous au-dessus de l'appareil pour vérifier si la cuve est centrée.

- Si la cuve n'est pas centrée, réajustez les pieds avant. Si vous disposez d'un niveau, vérifiez si la laveuse est au niveau.

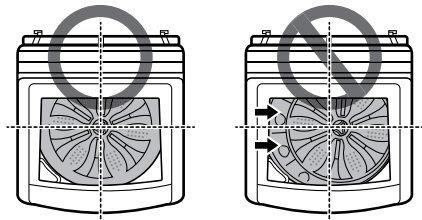

REMARQUE

- Pour vérifier si la laveuse est au niveau d'un côté à l'autre, placez un niveau sur le bord arrière du couvercle.
- Pour vérifier si la laveuse est au niveau de l'avant à l'arrière, placez un niveau sur le bord où la carrosserie touche le couvercle supérieur. Ne placez pas le niveau sur le dessus du couvercle. Si vous utilisez cette surface, la laveuse ne sera pas au niveau.

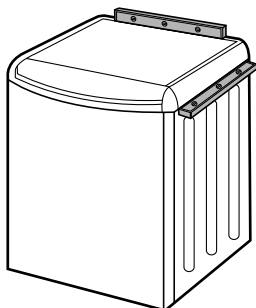

3 Réglez les pieds de nivellement.

- Tournez les quatre pieds de nivellement dans une direction pour soulever la laveuse ou dans l'autre pour l'abaisser.

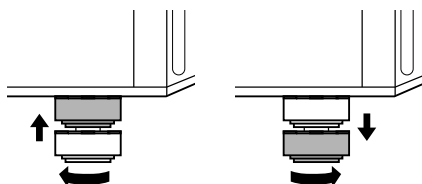

4 Vérifiez de nouveau le niveau de la laveuse.

- En appuyant sur les bords supérieurs, tentez de faire basculer doucement la laveuse pour vous assurer qu'elle est stable. Si la laveuse bascule, réajustez les pieds de nivellement.
- Si le couvercle ne reste pas ouvert correctement, dévissez les pieds de nivellement avant jusqu'à ce que la laveuse soit au niveau de l'avant à l'arrière.

Vérification de l'installation finale

Branchement électrique

Branchez la laveuse dans une prise de courant à trois broches, mise à la terre, de 120 V c.a. et 60 Hz.

⚠ AVERTISSEMENT

- N'utilisez pas le câble électrique si la gaine ou le connecteur sont endommagés ou usés. Remplacez-le ou réparez-le immédiatement. Le non-respect de cette directive peut causer la mort, un incendie, une décharge électrique ou une défaillance.
- Ne modifiez pas le cordon ni la fiche électrique fournis avec cet appareil. Assurez-vous de ne pas les endommager en installant ou en déplaçant l'appareil. Le non-respect de cette directive peut causer la mort, un incendie, une décharge électrique ou une défaillance.
- Assurez-vous que l'appareil est mis à la terre.
- Branchez cet appareil sur une prise électrique mise à la terre et dotée d'une tension nominale correspondant à la tension indiquée sur la plaque signalétique avant de l'utiliser. Le non-respect de cette directive peut causer un incendie, une décharge électrique ou une défaillance.
- Ne coupez ou n'endommagez jamais la broche de mise à la terre du câble d'alimentation. Le non-respect de cette directive peut causer la mort, un incendie, une décharge électrique ou une défaillance.
- Le mauvais branchement du conducteur de mise à la terre de l'appareil peut poser un risque de décharge électrique. Consultez un électricien ou réparateur qualifié si vous n'êtes pas certain que l'appareil est correctement mis à la terre. Si la fiche n'est pas compatible avec la prise électrique, faites installer une prise électrique adéquate par un électricien qualifié.

- L'appareil doit être placé de façon à ce que la prise électrique reste facile d'accès.
- N'utilisez pas d'adaptateur ni de rallonge. Le non-respect de cette directive peut causer des blessures graves, un incendie, une décharge électrique ou la mort.
- Pour obtenir un rendement optimal, branchez l'appareil sur une prise électrique qui lui est réservée. Cela permet d'éviter de surcharger les circuits de câblage de la maison; une telle surcharge pourrait provoquer un incendie en raison de la surchauffe des fils.
- Au besoin, installez une nouvelle fiche à 3 broches (mise à la terre) certifiée UL ayant une tension nominale égale ou supérieure à celle du circuit de la prise. N'utilisez pas une rallonge de plus de 91,4 cm (3 pi) de long. Le non-respect de ces avertissements peut causer des blessures graves, un incendie, une décharge électrique ou la mort.

- Le résultat du test précédent était bon.
 - Le message du bas s'affiche pendant 2 secondes.

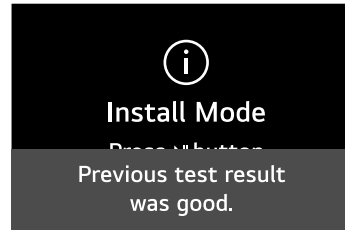

- Le test précédent s'est conclu par une erreur.
 - Le message du bas s'affiche pendant 2 secondes.

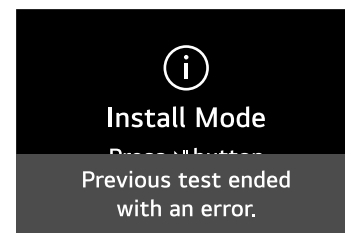

Essai de la laveuse

Vérifiez si la laveuse est installée correctement et menez un test de fonctionnement.

- 1 Assurez-vous que la cuve est vide. Ne chargez aucun article dans la cuve pour effectuer ce test. Assurez-vous que les robinets d'eau de la laveuse sont complètement ouverts.
- 2 Appuyez sur le bouton **Marche/arrêt**.
- 3 Appuyez simultanément sur les boutons **Spin (Essorage)** et **Soil (Saleté)** jusqu'à ce que le code **Install Mode (Mode Installation)** apparaisse à l'écran.
 - Test initial

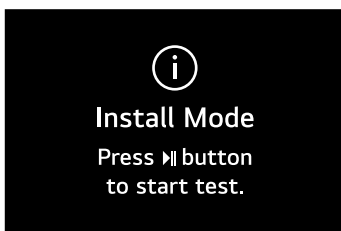

- 4 Appuyez sur le bouton **Démarrer/pause**.
 - Le test durera environ 3 minutes.
 - Le test vérifie automatiquement les tuyaux d'alimentation en eau et le tuyau de vidange.
- 5 Vérifiez les résultats sur l'afficheur.
- 6 À la fin du cycle de test, le résultat s'affiche. La laveuse s'éteindra automatiquement après un bref délai.

Vérification de l'installation Messages d'erreur

Consultez le tableau ci-dessous avant de demander un service d'entretien.

Message d'erreur	Solution
Water supply (Alimentation en eau)	<ul style="list-style-type: none"> • Ouvrez complètement le robinet. • Redressez tout entortillement qu'il pourrait y avoir dans les tuyaux d'alimentation et vérifiez qu'ils ne sont pas coincés contre le mur ou sous la laveuse.

Message d'erreur	Solution
Drainage	<ul style="list-style-type: none">• Redressez tout entortillement qu'il pourrait y avoir dans le tuyau de vidange et vérifiez qu'il n'est pas coincé contre le mur ou sous la laveuse.• Retirez et videz le tuyau de vidange pour dégager toute obstruction.• Ajustez ou réparez le drain. La hauteur maximale du drain est de 96 pouces.

FONCTIONNEMENT

Avant l'utilisation

⚠ AVERTISSEMENT

- Pour réduire le risque d'incendie, de décharge électrique ou de blessures, lisez les **DIRECTIVES DE SÉCURITÉ** avant d'utiliser cet appareil.

Aperçu du fonctionnement

1 Triez les articles et chargez la laveuse.

- Triez les articles selon le type de tissu, le niveau de saleté, la couleur et la taille de la brassée, selon les besoins. Ouvrez le couvercle et placez les articles dans la laveuse.
- Si vous utilisez des capsules de détergent à usage unique, ou du gel ou une tablette de détergent, placez-les dans la cuve avant d'y placer les articles.

2 Ajoutez les produits de nettoyage.

- Remplissez le plus grand réservoir **ezDispense (Distributeur facile)** de détergent liquide **HE (haute efficacité)**. Remplissez le petit réservoir d'assouplissant liquide, au besoin.
- Si vous le souhaitez, ajoutez de l'eau de Javel dans le distributeur d'eau de Javel situé à l'avant gauche de l'ouverture de la cuve.
- Si vous n'utilisez pas la fonction **ezDispense (Distributeur facile)**, versez le détergent directement dans la cuve. Si vous utilisez de la lessive en poudre, elle risque de s'agglomérer ; ajoutez donc d'abord la lessive, puis chargez le linge.

3 Mettez la laveuse en marche.

- Appuyez sur le bouton **Marche/arrêt** pour allumer la laveuse.

4 Sélectionnez un cycle.

- Tournez le bouton de sélection de cycle jusqu'au cycle désiré et appuyez sur le bouton ✓ (**OK**).

- La température de lavage préréglée, la vitesse d'essorage, le niveau de saleté et les réglages d'options pour ce cycle s'affichent.
- Le cycle **Normal** doit être sélectionné pour pouvoir modifier ses réglages par défaut.
- Appuyer sur le bouton **Démarrer/pause** sans sélectionner un cycle lance immédiatement le cycle **Normal** avec les réglages par défaut.

5 Ajustez les réglages.

- Les réglages par défaut du cycle sélectionné peuvent maintenant être modifiés, au besoin, à l'aide des boutons d'options et de modification des cycles.
- Toutes les modifications et les options ne sont pas disponibles pour certains cycles. Un carillon différent retentira et le voyant à DEL ne s'allumera pas si la sélection n'est pas permise.

6 Démarrez le cycle.

- Appuyez sur le bouton **Démarrer/pause** pour lancer le cycle. Le couvercle se verrouille et la laveuse va s'agiter brièvement sans eau pour mesurer le poids de la brassée.
- Si le bouton **Démarrer/pause** n'est pas enfoncé dans un certain délai, la laveuse s'arrête et les réglages sont perdus.

REMARQUE

- Vous devez appuyer sur le bouton **Marche/arrêt** et le maintenir enfoncé lorsque vous éteignez l'appareil. Cela prévient la mise hors tension accidentelle durant un cycle.

7 Fin du cycle.

- Une mélodie annonce que le cycle est terminé. Retirez immédiatement les vêtements de la laveuse pour réduire la formation de plis.
- Si la laveuse est dotée de filtres à charpie, n'oubliez pas de les vérifier toutes les 2 ou 3 brassées.

Tri des articles

Regrouper les articles similaires

Pour obtenir des résultats de lavage optimaux et réduire le risque d'endommager un article, triez bien vos articles pour faire des brassées d'articles semblables.

Mélanger des articles avec différents types de tissus et différents niveaux de saleté peut causer un mauvais rendement de lavage, le transfert de couleurs, la décoloration, l'endommagement des tissus et le peluchage. Les tissus devraient être triés en groupes comme cela est décrit ci-dessous.

Couleurs

Triez les articles par couleur. Lavez les vêtements foncés ensemble, dans une brassée séparée des vêtements pâles ou des articles blancs. Mélanger des articles foncés avec des articles pâles peut causer un transfert de couleurs ou la décoloration des vêtements pâles.

Niveau de saleté

Lavez les vêtements très sales ensemble. Mélanger des vêtements peu sales avec des vêtements très sales peut causer de mauvais résultats de lavage pour les vêtements peu sales.

Types de tissus

Les articles délicats ne devraient pas être mêlés avec des types de tissus lourds ou robustes. Laver des tissus lourds avec des articles délicats peut causer de mauvais résultats de lavage pour les tissus lourds et peut endommager les articles délicats.

Peluchage

Certains tissus attirent les peluches, alors que d'autres produisent des peluches durant le processus de lavage. Évitez de mélanger les tissus qui attirent les peluches avec ceux qui en produisent dans une même brassée. Mélanger ces tissus entraînera du boulochage et l'accumulation de peluches sur les collecteurs de peluches. (Par exemple, un chandail tricoté attire la peluche; les serviettes éponges en produisent.)

Comment trier les vêtements

Par couleur	Par saleté	Par tissu	Par peluchage
Blancs	Très sales	Délicats	Producteurs de peluches











Par couleur	Par saleté	Par tissu	Par peluchage
Pâles	Normal	Sans repassage	Collecteurs de peluches
Foncés	Peu sales	Robustes	

MISE EN GARDE

- La cuve de la laveuse peut être remplie au maximum de sa capacité, mais son contenu ne doit pas être comprimé. Le couvercle de la laveuse doit se fermer facilement.
- Utilisez le cycle **Bedding (Literie)** pour les articles flottants ou non absorbants, comme les oreillers ou les couettes. Le non-respect de cette mise en garde peut entraîner des fuites.
- Les vêtements ou les articles imperméables ou résistants à l'eau doivent être lavés à l'aide du cycle **Waterproof (Imperméable)** seulement. (Par exemple, les vêtements résistants à l'eau, les housses de matelas, les vêtements de plein air et les tapis en plastique.) Autrement, cela pourrait causer des blessures corporelles ou des dommages à la laveuse, aux vêtements, aux murs, au plancher et aux objets environnants en raison de vibrations anormales.

Étiquettes d'entretien des tissus

Beaucoup de vêtements comportent une étiquette d'entretien des tissus. Consultez le tableau ci-dessous pour choisir le cycle et les options en fonction des recommandations du fabricant de vos vêtements.

Catégorie	Étiquette	Directives
 Lavage		Lavage à la main
		Lavage à la machine, cycle normal
		Réglage pour tissus infroissables/résistants au froissement (doté d'une étape de refroidissement ou de vaporisation froide avant l'essorage lent)
		Réglage pour tissus doux/déliçats (agitation lente ou temps de lavage réduit)
		Ne pas laver
		Ne pas tordre
Température de l'eau	...	Chaude
	..	Tiède
	.	Froide
 Symboles pour javellisant		Tout javellisant (au besoin)
		Seulement un javellisant non chloré (au besoin)
		Ne pas utiliser de javellisant

Chargement de la laveuse

Conseils généraux

- Vérifiez et videz les poches. Les trombones, les pièces de monnaie, les allumettes et autres articles peuvent endommager les vêtements et la laveuse.
- Fermez les fermetures à glissière et les agrafes, et attachez les cordons pour les empêcher de s'accrocher ou de s'emmêler aux autres vêtements.
- Prétraitez les taches tenaces pour obtenir de meilleurs résultats.
- Brossez les vêtements pour enlever l'excès de saleté, de poussière et de cheveux avant de les laver. La saleté ou le sable en excès risquent

d'user les autres tissus et de causer un lavage de mauvaise qualité.

- Combinez les grands et petits articles dans la cuve. Mettez les grands articles en premier. Les grands articles ne doivent pas représenter plus de la moitié de la brassée totale.
- Pour obtenir des résultats optimaux, mettez des articles secs uniquement. Si vous lavez des articles très mouillés, tordez-les pour enlever l'excès d'eau avant de charger ou exécutez un cycle **Spin Only (Essorage seulement)** pour extraire l'excès d'eau avant d'ajouter le détergent et de lancer le cycle souhaité.
- La cuve de la laveuse peut être remplie au maximum de sa capacité, mais son contenu ne doit pas être comprimé. Le couvercle de la laveuse doit se fermer facilement.

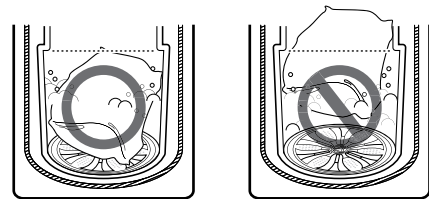

- La laveuse ne se remplira pas si le couvercle est ouvert.
- Ne surchargez pas la cuve. Les vêtements ne doivent pas être comprimés dans la cuve ni dépasser la ligne de remplissage maximal ①. Le fait d'excéder la ligne de remplissage maximal peut endommager les vêtements et la laveuse.
 - Ne compressez pas les articles lorsque vous les chargez dans la cuve.
 - Chargez les articles sans les comprimer et sans surcharger la cuve. Pour être bien nettoyés, les articles doivent circuler librement dans la cuve.

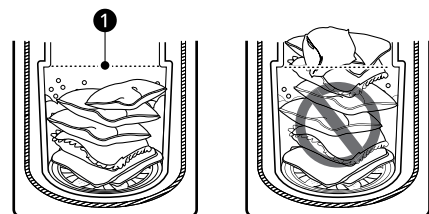

Articles volumineux

- Ne lavez pas un oreiller ou un coussin en entier. Retirez l'insertion de l'oreiller ou du coussin et lavez la housse uniquement.
- Utilisez le cycle **Bedding (Lingerie)** pour les articles volumineux tels que les vestes en polyuréthane, les couettes, les oreillers, etc. Ces

articles peuvent ne pas être aussi absorbants que d'autres articles et doivent être lavés séparément pour obtenir un rendement optimal.

- Les articles volumineux doivent être placés tout au fond de la cuve pour obtenir un rendement optimal. Placez toujours les articles flottants au fond de la cuve. La laveuse détectera automatiquement la taille de la brassée. En raison de la grande efficacité du système de lavage, le niveau d'eau peut ne pas recouvrir complètement la brassée.

Petits articles

- Ne lavez pas un petit article seul. Ajoutez quelques articles semblables à la brassée pour éviter que la brassée soit déséquilibrée.
- Lavez les petits articles légers dans un sac-filet. Les petits articles peuvent se coincer dans la roue de pompe se trouvant au fond de la cuve, et les crochets de soutien-gorge peuvent endommager d'autres articles ou la cuve.

Conseils généraux pour les modèles dotés d'une pompe

Si l'appareil utilise un moyeu rotatif au profil bas dans le tambour, suivez ces instructions lors du chargement de la laveuse.

- Pour de meilleurs résultats, chargez les vêtements dans l'appareil comme illustré.

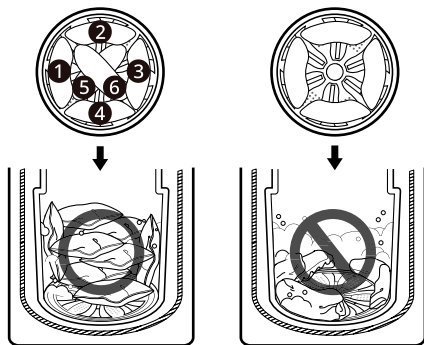

- Lavez les articles épais et lourds individuellement. Les couvertures épaisses, les duvets, les couvre-lits ou les lits des animaux risquent de s'emmêler ou de déséquilibrer la brassée si on les combine avec d'autres articles.

Ajout de produits de nettoyage

À propos de l'utilisation du détergent

Cette laveuse est conçue pour être utilisée uniquement avec des détergents à haute efficacité (HE).



- Les détergents HE produisent moins de mousse, se dissolvent plus efficacement pour améliorer le rendement de lavage et de rinçage, et aident à garder l'intérieur de la laveuse propre. L'utilisation d'un détergent qui n'est pas HE peut causer un excès de mousse et un rendement insatisfaisant pouvant provoquer des codes d'erreur, entraîner l'échec d'un cycle et endommager la laveuse.
- Les détergents identifiés comme étant compatibles avec la haute efficacité ne donneront peut-être pas des résultats optimaux.
- Pour obtenir un rendement de lavage satisfaisant, mesurez toujours le détergent avec l'outil de mesure fourni par le fabricant du détergent. Pour une brassée moyenne, utilisez moins de la moitié de la quantité maximale recommandée. Utilisez moins de détergent avec de l'eau douce, des vêtements peu sales ou des petites brassées.
- Faites très attention lors de la mesure des détergents concentrés 2X et 3X, puisque même une petite quantité supplémentaire peut entraîner des problèmes.
- N'utilisez jamais plus que la quantité maximale de détergent recommandée par le fabricant. L'utilisation d'une trop grande quantité de détergent peut entraîner une production excessive de mousse, un mauvais rinçage, une accumulation de détergent dans les vêtements et une accumulation de résidus qui peuvent contribuer aux odeurs dans l'appareil.
- N'utilisez pas plus d'une capsule ou tablette de détergent dans la laveuse. L'utilisation d'une trop grande quantité de détergent peut causer la formation d'une quantité excessive de mousse ainsi qu'un rendement insatisfaisant. Diminuez la quantité de détergent ou ajoutez un rinçage supplémentaire si des résidus de détergent se retrouvent sur les tissus. Pour ajouter un rinçage

supplémentaire, sélectionnez l'option **Extra Rinse (Rinçage additionnel)**.

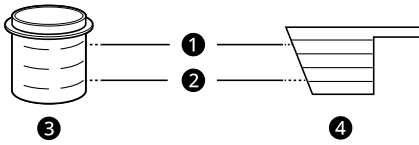

- ❶ Ligne de capacité maximale
- ❷ Ligne de remplissage moyen
- ❸ Détergent liquide
- ❹ Détergent en poudre

Capsules de détergent à usage unique / Gel ou tablette de détergent

Déposez la capsule de détergent en poudre ou liquide, ou le gel ou la tablette de détergent, dans la cuve avant d'y placer les articles. Ne mettez pas ces détergents dans le distributeur.

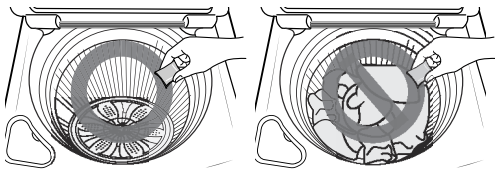

À propos des distributeurs

Le distributeur automatique se compose de deux compartiments qui contiennent :

- L'assouplissant liquide pour tissus;
- Détergent liquide pour le lavage principal

⚠ MISE EN GARDE

- Ne placez pas et ne rangez pas de produits de lessive, comme du détergent, du javellisant ou de l'assouplissant liquide sur le dessus de votre laveuse. Ces produits peuvent endommager la fini et les commandes de la laveuse.

REMARQUE

- Suivez les recommandations du fabricant lors de l'ajout de produits de nettoyage.

Utilisation de la fonctionnalité ezDispense (Distributeur facile)

Lorsque la fonctionnalité **ezDispense (Distributeur facile)** est activée, le détergent liquide et l'assouplissant sont distribués au moment approprié pendant le cycle et selon les quantités réglées.

- Un réservoir de détergent plein permet d'effectuer environ 12 cycles standard, avec **8-12 lb (4-6 kg)** de linge normalement sale.
- Les réglages par défaut sont configurés pour distribuer automatiquement **45 ml (1,5 oz)** de détergent et **30 ml (1 oz)** d'assouplissant pour **4-6 kg (8-12 lb)** d'articles normalement sales. Vous pouvez modifier ces quantités à l'aide des réglages **Default Det. Dispense (Apport détergent)** ou **Default Soft. Dispense (Apport Assouplissant)**. Pour obtenir plus de détails, consultez la partie **Additional Settings (Réglages additionnels)** dans la section Plus d'options et de réglages.
- Si vous recevez une notification indiquant qu'il n'y a pas assez de détergent ou d'adoucissant, remplissez les réservoirs immédiatement pour éviter de distribuer une quantité inférieure à la quantité par défaut.

- 1 Ouvrez lentement et complètement le tiroir du distributeur de détergent.

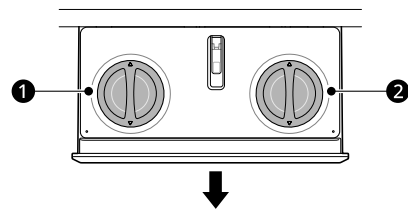

- ❶ Réservoir d'assouplissant liquide pour tissus
- ❷ Réservoir principal de détergent liquide

- 2 Dévissez les capuchons des réservoirs **ezDispense (Distributeur facile)** pour les ouvrir.

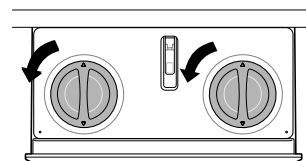

3 Versez le détergent et l'assouplissant dans leur réservoir respectif, jusqu'à la ligne de remplissage **MAX**.

- Le tiroir **ezDispense (Distributeur facile)** comporte deux réservoirs. Versez le détergent liquide dans le grand réservoir et l'assouplissant dans le petit réservoir.
- Utilisez uniquement des détergents liquides HE dans le réservoir de détergent **ezDispense (Distributeur facile)**.
- N'ajoutez pas de javellisant liquide ou en poudre ni de détergent en poudre, en gel ou en feuille dans les réservoirs **ezDispense (Distributeur facile)**.
- Ne pas utiliser de détergent en poudre dans les réservoirs **ezDispense (Distributeur facile)**.
- Retirez tout résidu de détergent qui se trouve à l'extérieur du tiroir **ezDispense (Distributeur facile)** avant son insertion.
- N'essayez pas de remplir les réservoirs trop rapidement. Ajoutez du détergent et de l'assouplissant lentement pour éviter un débordement.

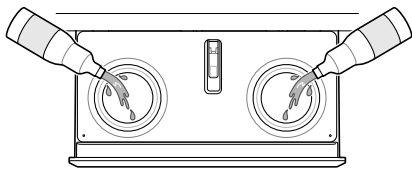

4 Après avoir rempli les réservoirs, mettez les capuchons et tournez-les vers la droite jusqu'à ce qu'ils soient bien fermés.

- Fermez bien les couvercles des réservoirs **ezDispense (Distributeur facile)** pour réduire la circulation d'air qui peut durcir les produits de nettoyage et nuire à leur distribution. Veillez à ne pas perdre les couvercles.
- Si le couvercle des réservoirs n'est pas correctement installé, le tiroir peut ne pas se fermer correctement ou de l'eau peut pénétrer dans les réservoirs.

⚠ MISE EN GARDE

- Fermez correctement les couvercles.
 - Si les couvercles des réservoirs ne sont pas correctement fermés, le tiroir distributeur ne peut pas être réinstallé.
 - S'il y a un espace entre les couvercles et le réservoir, le détergent et l'adoucisseur

peuvent durcir ou de l'eau peut pénétrer dans le réservoir.

5 Fermez le tiroir du distributeur avant de commencer le cycle.

- Assurez-vous que le tiroir du distributeur est complètement fermé. Si le tiroir n'est pas complètement fermé, un code d'erreur peut s'afficher ou le détergent ou l'adoucissant peut ne pas être distribué correctement.
- Veillez à ne pas vous coincer la main dans le tiroir lorsque vous le fermez.

⚠ MISE EN GARDE

- Ouvrez ou fermez le tiroir du distributeur de détergent lentement et manipulez-le soigneusement avec les deux mains pour des raisons de sécurité. Sinon, vous risquez d'endommager la laveuse, ou du détergent ou de l'assouplissant pourrait s'écouler des orifices d'aération.
- Si vous laissez du détergent ou de l'assouplissant dans les réservoirs **ezDispense (Distributeur facile)** pendant une période prolongée, ils pourraient durcir et ne pas se distribuer correctement.
- Ne retirez pas le tiroir du distributeur lorsque le produit est en marche.
- Retirez le détergent ou l'assouplissant des réservoirs **ezDispense (Distributeur facile)** avant de déplacer la laveuse.

REMARQUE

- Si vous n'utilisez pas la fonction **ezDispense (Distributeur facile)**, versez le détergent directement dans la cuve. Si vous utilisez de la lessive en poudre, elle risque de s'agglomérer ; ajoutez donc d'abord la lessive, puis chargez le linge.
- Il se peut que vous receviez un avis de manque de détergent ou d'adoucissant la première fois que vous utilisez la fonction **ezDispense (Distributeur facile)** ou si le réservoir de détergent est complètement vidé puis rempli avec un nouveau détergent.

Utilisation du distributeur de javellisant liquide

Le distributeur de javellisant est un compartiment séparé situé à l'avant, à gauche de l'ouverture de la cuve.

⚠ AVERTISSEMENT

- Ne mélangez PAS de javellisant chloré avec de l'ammoniac ou des agents acides comme le vinaigre ou un produit pour enlever la rouille ou antitartre. Mélanger des produits chimiques comme ces derniers peut produire un gaz létal, entraînant de graves blessures ou la mort.

REMARQUE

- N'ajoutez pas de javellisant en poudre dans ce distributeur. Le distributeur de javellisant est conçu pour distribuer du javellisant liquide seulement. Le javellisant non décolorant en poudre ou liquide ne sera pas distribué correctement.
- Ne placez pas d'articles sur le distributeur de javellisant lors du chargement et du déchargement de la laveuse.
- Ne versez jamais plus d'**une tasse** de javellisant et ne dépassez pas la ligne de remplissage maximal, car cela pourrait entraîner la distribution immédiate du javellisant. L'utilisation d'une trop grande quantité de javellisant peut endommager les tissus.
- Ne versez jamais de javellisant au chlore liquide non dilué directement sur la brassée ou dans la cuve. Cela pourrait endommager les tissus.
- N'utilisez pas de javellisant sûr pour les couleurs ou des produits à base d'oxygène dans le même cycle avec un javellisant chloré.

- 3 Versez soigneusement la quantité prédéterminée de javellisant directement dans le distributeur correspondant.

- Si vous utilisez du javellisant en poudre, versez-le directement dans la cuve avant d'ajouter la lessive.
- N'ajoutez jamais de javellisant en poudre au distributeur de javellisant liquide.

Distributeur immédiat de javellisant

Lorsque vous versez du javellisant dans le distributeur de javellisant, le javellisant s'écoule directement dans la cuve. Pour éviter d'endommager vos vêtements, diluez le javellisant avant de le verser dans le distributeur de type 2.

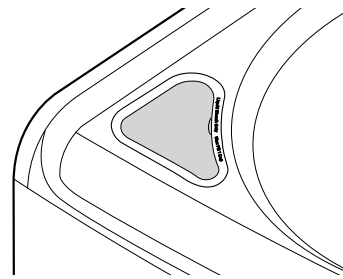

- 1 Vérifiez les étiquettes d'entretien des vêtements pour connaître les instructions spéciales.
- 2 Mesurez soigneusement le javellisant liquide en suivant les instructions figurant sur la bouteille.
 - Les laveuses HE (haute efficacité) utilisent moins d'eau et nécessitent donc moins de javellisant. **Une demi-tasse** est suffisante pour la plupart des brassées.

Panneau de commande

Caractéristiques du panneau de commande

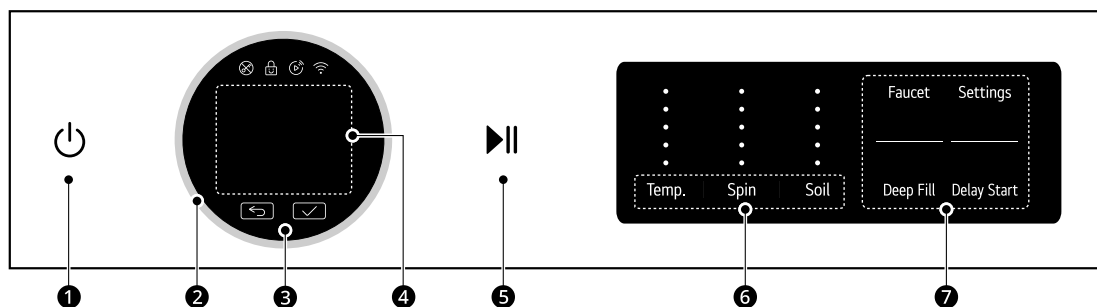

1 Bouton Marche/arrêt

- Appuyez sur ce bouton pour allumer ou éteindre la laveuse.
- Le fait d'appuyer sur ce bouton pendant un cycle annulera ce cycle, et les réglages de la brassée seront perdus.
- La porte se déverrouillera après une courte pause.

REMARQUE

- S'il reste de l'eau dans le tambour après l'arrêt de la laveuse, elle sera évacuée après quelques minutes. La laveuse peut être redémarrée à tout moment avant le début du drainage. Cependant, une fois que l'eau commence à être évacuée, toutes les fonctionnalités seront désactivées jusqu'à ce que l'eau soit complètement vidée et que la laveuse s'arrête.

2 Bouton de sélection de cycle

- Tournez ce bouton pour sélectionner l'option ou le cycle désiré.
- Une fois que le cycle désiré a été sélectionné, les préréglages standards s'affichent. Ces réglages peuvent être ajustés à l'aide des **boutons de modification du cycle** à tout moment avant le début du cycle.

3 ↶ (Previous (Précédent)) & ✓ (OK)

- Appuyez sur le bouton ↶ (**Previous (Précédent)**) pour aller à l'écran précédent.
- Appuyez sur le bouton ✓ (**OK**) pour sélectionner une option du menu ou sauvegarder l'information.

4 Afficheur d'état

- Cet écran ACL affiche les réglages, le temps restant estimé, les options et les messages d'état.

5 Bouton Démarrer/pause

- Appuyez sur ce bouton pour démarrer le cycle sélectionné.
- Si la laveuse est en marche, utilisez ce bouton pour interrompre le cycle sans perdre les réglages actuels.

REMARQUE

- Si vous n'appuyez pas sur le bouton **Démarrer/pause** pour lancer le cycle sélectionné, la laveuse s'éteint automatiquement après un certain délai et tous les réglages du cycle sont perdus. L'eau restante dans le tambour sera évacuée.

6 Boutons de modification des cycles

- Utilisez ces boutons pour régler la température de lavage, la vitesse d'essorage et le niveau de saleté pour le cycle sélectionné.

- Les paramètres sélectionnés sont affichés à l'écran.
- Appuyez sur le bouton du modificateur souhaité pour sélectionner d'autres paramètres.

7 Boutons d'options et de fonctions supplémentaires

- Ces boutons vous permettent de sélectionner d'autres options de cycle.

Afficheur de temps et d'état

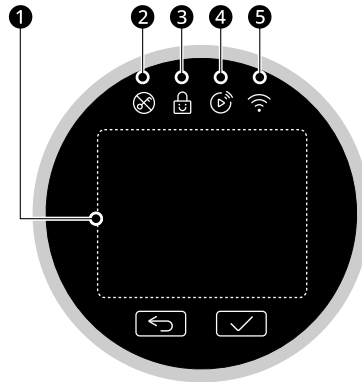

1 Afficheur d'état

- L'écran affiche les réglages, le temps restant estimé, les options et les messages d'état.

REMARQUE

- Une fois le bouton **Démarrer/pause** enfoncé, la laveuse mesurera la taille de la brassée. La durée estimée peut changer lorsque la brassée aura été mesurée.
- Si la fonctionnalité de **Delay Start (Démarrage différé)** est sélectionnée, un compte à rebours indique le temps restant avant que le cycle commence.

2 Témoin de verrouillage de la porte

- Cet indicateur s'allume lorsque le cycle commence et que la porte est verrouillée.
- Le témoin lumineux reste allumé jusqu'à ce que le cycle soit suspendu, arrêté ou terminé.

3 Indicateur de Control Lock (Verrouillage)

- Cet indicateur s'allume lorsque la fonction **Control Lock (Verrouillage)** est activée.

4 Indicateur de Remote Start (Démarrage à distance)

- Cet indicateur s'allume lorsque la fonction **Remote Start (Démarrage à distance)** est activée.

5 Indicateur Wi-Fi

- Ce témoin s'allume lorsque le produit est connecté à un réseau Wi-Fi domestique.

Cycles de lavage

Les cycles de lavage sont conçus pour différents types de brassées. Sélectionnez le cycle qui correspond le mieux au contenu de la brassée afin d'obtenir des résultats de lavage et un entretien des tissus optimaux.

Pour obtenir des résultats optimaux, consultez la section **Tri des articles** et respectez les étiquettes d'entretien des tissus qui se trouvent sur vos articles. Pour obtenir un guide sur les symboles d'entretien des tissus, consultez la section **Tri des articles**.

Guide sur les cycles

Tournez le bouton pour sélectionner le cycle désiré. Lorsque vous sélectionnez un cycle de lavage, les pré-réglages standards s'affichent à l'écran.

REMARQUE

- Chaque fois que les poids des brassées sont mentionnés, considérez qu'une livre (0,45 kg) représente environ le poids d'une serviette de bain (sèche).

Cycles par défaut

Ces cycles sont dans la liste de cycles initiale.

Cycle	Normal	
Description	Utilisez ce cycle pour laver tous les articles normaux tels que le coton, le lin, les chemises, les jeans et les brassées mixtes, à l'exception des tissus délicats comme la laine ou la soie. <ul style="list-style-type: none"> • Si vous appuyez sur le bouton Démarrer/pause sans sélectionner un cycle, le cycle Normal commencera immédiatement en utilisant les réglages par défaut. 	
Température de lavage	Par défaut : Warm (Chaud)	Disponibilité : Toutes les températures
Vitesse d'essorage	Par défaut : Med. High (Moy. élevée)	Disponibilité : High (Élevée), Med. High (Moy. élevée), Medium (Moyen), No Spin (Aucun)
Niveau de saleté	Par défaut : Normal	Disponibilité : Toutes les températures

Cycle	AI Wash (Lavage intelligent)	
Description	Ce cycle ajuste automatiquement les options de lavage et de rinçage après la détection de la taille de la brassée.	
Température de lavage	Par défaut : Warm (Chaud)	Disponibilité : Toutes les températures
Vitesse d'essorage	Par défaut : Med. High (Moy. élevée)	Disponibilité : Toutes les températures
Niveau de saleté	Par défaut : Normal	Disponibilité : Normal

Cycle	Bedding (Literie)	
Description	Convient au lavage des couvertures ou des articles volumineux absorbant difficilement l'eau, tels que les oreillers, les couvertures, les couettes, les draps ou la literie pour animaux de compagnie. <ul style="list-style-type: none"> • N'utilisez pas ce cycle pour laver une brassée mixte de literie et d'articles autres que de la literie. • Ne mélangez pas des articles volumineux avec des vêtements plus petits. • Ne lavez pas d'articles très volumineux. Si les articles volumineux et encombrants ne rentrent pas facilement dans la cuve, ils pourraient ne pas se déplacer correctement pendant le lavage. 	
Température de lavage	Par défaut : Warm (Chaud)	Disponibilité : Toutes les températures
Vitesse d'essorage	Par défaut : Low (Bas)	Disponibilité : Medium (Moyen), Low (Bas), No Spin (Aucun)
Niveau de saleté	Par défaut : Normal	Disponibilité : Toutes les températures

Cycle	Delicates (Déliçats)	
Description	Convient au lavage des chemises ou chemisiers, des bas de nylon, de la lingerie ou des vêtements transparents et en dentelle qui peuvent facilement être endommagés (moins de 8 lb).	
Température de lavage	Par défaut : Cold (Très froid)	Disponibilité : Warm (Chaud), Semi Warm (Tiède), Cool (Froid), Cold (Très froid)
Vitesse d'essorage	Par défaut : Low (Bas)	Disponibilité : Low (Bas), No Spin (Aucun)
Niveau de saleté	Par défaut : Light (Léger)	Disponibilité : Toutes les températures

Cycle	Towels (Serviettes)	
Description	Utilisez ce cycle pour laver les serviettes, les chemises, les jeans et les brassées mixtes.	
Température de lavage	Par défaut : Warm (Chaud)	Disponibilité : Toutes les températures
Vitesse d'essorage	Par défaut : Med. High (Moy. élevée)	Disponibilité : Toutes les températures
Niveau de saleté	Par défaut : Normal	Disponibilité : Toutes les températures

Cycle	Quick Wash (Lavage éclair)	
Description	Utilisez cette option pour laver rapidement les vêtements peu sales et les petites brassées. Pour un lavage et un rinçage hautement efficaces, lavez des petites brassées de deux ou trois articles légèrement sales. <ul style="list-style-type: none"> • Pour ce cycle, utilisez très peu de détergent. Pour ajouter un rinçage supplémentaire, utilisez le bouton Extra Rinse (Rinçage additionnel). 	
Température de lavage	Par défaut : Warm (Chaud)	Disponibilité : Warm (Chaud), Semi Warm (Tiède), Cool (Froid), Cold (Très froid)
Vitesse d'essorage	Par défaut : Med. High (Moy. élevée)	Disponibilité : Toutes les températures
Niveau de saleté	Par défaut : Light (Léger)	Disponibilité : Toutes les températures

Cycle	Heavy Duty (Robuste)	
Description	Convient au lavage des articles très souillés, tels que les tissus en coton, en utilisant des mouvements de lavage plus puissants. <ul style="list-style-type: none"> Lors du lavage de brassées importantes, il y aura de brèves périodes de 2 minutes ou plus sans agitation. Ces périodes de trempage font partie du fonctionnement du cycle et sont normales. 	
Température de lavage	Par défaut : Warm (Chaud)	Disponibilité : Toutes les températures
Vitesse d'essorage	Par défaut : Med. High (Moy. élevée)	Disponibilité : Toutes les températures
Niveau de saleté	Par défaut : Heavy (Intense)	Disponibilité : Toutes les températures

Cycle	Deep Wash (Lavage profond)	
Description	Ajoute de l'eau et lave les articles mixtes très sales, à l'exception des tissus délicats.	
Température de lavage	Par défaut : Warm (Chaud)	Disponibilité : Toutes les températures
Vitesse d'essorage	Par défaut : Medium (Moyen)	Disponibilité : Toutes les températures
Niveau de saleté	Par défaut : Normal	Disponibilité : Toutes les températures

Cycle	Waterproof (Imperméable)	
Description	Convient pour les articles imperméables tels que les vêtements résistants à l'eau, les housses de matelas, les vêtements de plein air et les tapis en plastique (moins de 14 lb). REMARQUE <ul style="list-style-type: none"> N'utilisez aucun autre cycle de lavage pour laver les articles imperméables. N'utilisez pas ce cycle pour laver une brassée mixte d'articles imperméables et non imperméables. Vérifiez l'étiquette d'entretien des tissus des vêtements avant d'utiliser ce cycle. Ne lavez pas d'autres tissus à l'aide de ce cycle. 	
Température de lavage	Par défaut : Warm (Chaud)	Disponibilité : Warm (Chaud), Semi Warm (Tiède), Cool (Froid), Cold (Très froid)
Vitesse d'essorage	Par défaut : Low (Bas)	Disponibilité : Low (Bas), No Spin (Aucun)
Niveau de saleté	Par défaut : Light (Léger)	Disponibilité : Toutes les températures

Cycle	PreWash+Normal (Pré lavage+Normal)	
Description	Utilisez ce cycle pour prélever les taches sans avoir à les laver à la main. Un traitement rapide aide à prévenir l'imprégnation des taches ou le développement des odeurs. REMARQUE <ul style="list-style-type: none"> Lorsque le signal sonore retentit, appuyez sur Démarrer/pause pour déverrouiller le couvercle, ajoutez le détergent principal au distributeur, puis ajoutez le reste des articles. Si vous n'appuyez pas sur Démarrer/pause dans un délai de 3 minutes, le cycle se poursuit. (Si le signal est désactivé, le signal sonore ne retentira pas.) 	

Cycle	PreWash+Normal (Prélavage+Normal)	
Température de lavage	Par défaut : Warm (Chaud)	Disponibilité : Toutes les températures
Vitesse d'essorage	Par défaut : Med. High (Moy. élevée)	Disponibilité : Toutes les températures
Niveau de saleté	Par défaut : Normal	Disponibilité : Normal, Med. Light (Mi-lèger), Light (Léger)

Cycle	Rinse+Spin (Rinçage et essorage)	
Description	Sélectionnez ce cycle pour rincer et essorer une brassée séparément d'un cycle ordinaire. <ul style="list-style-type: none"> • Cela peut être utile pour empêcher les nouvelles taches d'intégrer les tissus. • Modifiez la vitesse d'essorage en appuyant à plusieurs reprises sur le bouton Spin (Essorage) après avoir sélectionné le cycle. 	
Température de lavage	Par défaut : Cold (Très froid)	Disponibilité : Cold (Très froid)
Vitesse d'essorage	Par défaut : Med. High (Moy. élevée)	Disponibilité : Toutes les températures

Cycle	Spin Only (Essorage seulement)	
Description	Ce cycle permet d'évacuer l'eau et d'essorer la brassée, sans la laver ni la rincer.	
Vitesse d'essorage	Par défaut : Med. High (Moy. élevée)	Disponibilité : High (Élevée), Med. High (Moy. élevée), Medium (Moyen), Low (Bas)

Cycle	Perm. Press (Apprêt permanent)	
Description	Utilisez ce cycle pour réduire le froissement lors du lavage de nappes ou de vêtements « infroissables ».	
Température de lavage	Par défaut : Warm (Chaud)	Disponibilité : Warm (Chaud), Semi Warm (Tiède), Cool (Froid), Cold (Très froid)
Vitesse d'essorage	Par défaut : Med. High (Moy. élevée)	Disponibilité : Med. High (Moy. élevée), Medium (Moyen), Low (Bas), No Spin (Aucun)
Niveau de saleté	Par défaut : Normal	Disponibilité : Toutes les températures

Cycle	Tub Clean (Nettoyage de cuve)	
Description	Il s'agit d'un cycle spécial conçu pour nettoyer l'intérieur de la laveuse. <ul style="list-style-type: none"> • Voir les instructions dans la section Entretien. Ne mettez pas de linge dans la cuve lorsque ce cycle est en cours. 	

Autres cycles

Modifiez la liste de cycles de lavage en utilisant l'option **Cycle List Edit (Modifier la liste)** pour utiliser ces cycles.

Cycle	Baby Bibs (Bavoirs de bébé)	
Description	Ce cycle permet d'imbiber puis de nettoyer les vêtements de bébé tachés de nourriture grâce à des mouvements de lavage puissants.	
Température de lavage	Par défaut : Hot (Très chaud)	Disponibilité : Toutes les températures
Vitesse d'essorage	Par défaut : Medium (Moyen)	Disponibilité : Toutes les températures
Niveau de saleté	Par défaut : Normal	Disponibilité : Toutes les températures

Cycle	Baby Wear (Vêtements de bébé)	
Description	Ce cycle est conçu pour les couvertures ou les vêtements de bébé peu sales.	
Température de lavage	Par défaut : Warm (Chaud)	Disponibilité : Toutes les températures
Vitesse d'essorage	Par défaut : Med. High (Moy. élevée)	Disponibilité : Toutes les températures
Niveau de saleté	Par défaut : Normal	Disponibilité : Toutes les températures

Cycle	Bright Whites (Blancs éclatants) ^{MC}	
Description	Ce cycle sert à laver les articles blancs seulement. (Moins de 12 livres.)	
Température de lavage	Par défaut : Hot (Très chaud)	Disponibilité : Hot (Très chaud), Warm (Chaud), Semi Warm (Tiède)
Vitesse d'essorage	Par défaut : Medium (Moyen)	Disponibilité : Toutes les températures
Niveau de saleté	Par défaut : Heavy (Intense)	Disponibilité : Toutes les températures

Cycle	Dresses (Robes)	
Description	Lave doucement les robes de soirée légèrement sales.	
Température de lavage	Par défaut : Cool (Froid)	Disponibilité : Warm (Chaud), Semi Warm (Tiède), Cool (Froid), Cold (Très froid)
Vitesse d'essorage	Par défaut : Low (Bas)	Disponibilité : Low (Bas), No Spin (Aucun)
Niveau de saleté	Par défaut : Light (Léger)	Disponibilité : Toutes les températures

Cycle	Econowash (Éco Énergie)	
Description	Ce cycle est conçu pour consommer moins d'énergie tout en maintenant les performances de lavage.	
Température de lavage	Par défaut : Cool (Froid)	Disponibilité : Toutes les températures
Vitesse d'essorage	Par défaut : Med. High (Moy. élevée)	Disponibilité : Toutes les températures
Niveau de saleté	Par défaut : Normal	Disponibilité : Toutes les températures

Cycle	Juice&Food Stains (Taches D'aliments)	
Description	Ce cycle permet d'éliminer diverses taches sur les vêtements très sales à l'aide d'eau chaude et de mouvements de lavage puissants.	

Cycle	Juice&Food Stains (Taches D'aliments)	
Température de lavage	Par défaut : Hot (Très chaud)	Disponibilité : Toutes les températures
Vitesse d'essorage	Par défaut : Med. High (Moy. élevée)	Disponibilité : Toutes les températures
Niveau de saleté	Par défaut : Heavy (Intense)	Disponibilité : Toutes les températures

Cycle	Kids Wear (Vêtements enfants)	
Description	Lave les vêtements très sales des enfants à température de lavage élevée.	
Température de lavage	Par défaut : Warm (Chaud)	Disponibilité : Toutes les températures
Vitesse d'essorage	Par défaut : Med. High (Moy. élevée)	Disponibilité : Toutes les températures
Niveau de saleté	Par défaut : Heavy (Intense)	Disponibilité : Toutes les températures

Cycle	Large Load (Grande brassée)	
Description	Réglages de lavage optimisés pour les demi-charges.	
Température de lavage	Par défaut : Hot (Très chaud)	Disponibilité : Toutes les températures
Vitesse d'essorage	Par défaut : Med. High (Moy. élevée)	Disponibilité : Toutes les températures
Niveau de saleté	Par défaut : Light (Léger)	Disponibilité : Toutes les températures

Cycle	Overnight Wash (Brassée Nocturne)	
Description	Réduit les bruits de lavage et continue à faire culbuter après le cycle pour éviter que les vêtements se froissent.	
Température de lavage	Par défaut : Warm (Chaud)	Disponibilité : Warm (Chaud), Semi Warm (Tiède), Cool (Froid), Cold (Très froid)
Vitesse d'essorage	Par défaut : Low (Bas)	Disponibilité : Low (Bas), No Spin (Aucun)
Niveau de saleté	Par défaut : Light (Léger)	Disponibilité : Toutes les températures

Cycle	Single Item (Un seul article)	
Description	Ce cycle permet de laver rapidement un seul article.	
Température de lavage	Par défaut : Cool (Froid)	Disponibilité : Warm (Chaud), Semi Warm (Tiède), Cool (Froid), Cold (Très froid)
Vitesse d'essorage	Par défaut : Med. High (Moy. élevée)	Disponibilité : Toutes les températures
Niveau de saleté	Par défaut : Light (Léger)	Disponibilité : Toutes les températures

Cycle	Small Load (Petite brassée)	
Description	Lave une petite brassée de vêtements (moins de 3 lb).	
Température de lavage	Par défaut : Warm (Chaud)	Disponibilité : Toutes les températures

Cycle	Small Load (Petite brassée)	
Vitesse d'essorage	Par défaut : High (Élevée)	Disponibilité : Toutes les températures
Niveau de saleté	Par défaut : Light (Léger)	Disponibilité : Toutes les températures

Cycle	Sweat Stains (Taches de sueur)	
Description	Aide à éliminer les taches et les odeurs de sueur.	
Température de lavage	Par défaut : Warm (Chaud)	Disponibilité : Toutes les températures
Vitesse d'essorage	Par défaut : Medium (Moyen)	Disponibilité : Toutes les températures
Niveau de saleté	Par défaut : Heavy (Intense)	Disponibilité : Toutes les températures

Cycle	Swimwear (Maillots de bain)	
Description	Élimine en douceur le chlore ou le sel des maillots de bain.	
Température de lavage	Par défaut : Cool (Froid)	Disponibilité : Warm (Chaud), Semi Warm (Tiède), Cool (Froid), Cold (Très froid)
Vitesse d'essorage	Par défaut : Low (Bas)	Disponibilité : Low (Bas), No Spin (Aucun)
Niveau de saleté	Par défaut : Light (Léger)	Disponibilité : Toutes les températures

Cycle	X Large Load (Très grande brassée)	
Description	Réglages de lavage optimisés pour les charges complètes.	
Température de lavage	Par défaut : Warm (Chaud)	Disponibilité : Toutes les températures
Vitesse d'essorage	Par défaut : High (Élevée)	Disponibilité : Toutes les températures
Niveau de saleté	Par défaut : Normal	Disponibilité : Toutes les températures

Options disponibles

† Cette option est automatiquement incluse dans le cycle et ne peut pas être désélectionnée.

REMARQUE

- L'option **Delay Start (Démarrage différé)** peut être sélectionnée pour tous les cycles, sauf pour le cycle **Spin Only (Essorage seulement)**.
- L'option **Extra Rinse (Rinçage additionnel)** est disponible pour tous les cycles de ce tableau, à l'exception des cycles **Tub Clean (Nettoyage de cuve)** et **Spin Only (Essorage seulement)**.

Cycle	Soak (Trempage)	Deep Fill (Remplissage profond)	Cold Wash (Lavage à l'eau froide)	TurboWash (LavageTurbo) ^{MC}
Normal	●	●	●	● [†]
AI Wash (Lavage intelligent)				●

Cycle	Soak (Trempage)	Deep Fill (Remplissage profond)	Cold Wash (Lavage à l'eau froide)	TurboWash (LavageTurbo) ^{MC}
Bedding (Literie)	●		●	
Delicates (Déliçats)	●	●		
Towels (Serviettes)	●	●	●	●
Quick Wash (Lavage éclair)		●		● [†]
Heavy Duty (Robuste)	●	●		●
Deep Wash (Lavage profond)	●	●		
Waterproof (Imperméable)		●		
PreWash+Normal (Pré lavage+Normal)	●	●		●
Rinse+Spin (Rinçage et essorage)		●		
Spin Only (Essorage seulement)				
Perm. Press (Apprêt permanent)	●	●	●	●
Baby Bibs (Bavoirs de bébé)	●	●	●	●
Baby Wear (Vêtements de bébé)	●	●	●	●
Bright Whites (Blancs éclatants) ^{MC}	●	●		●
Dresses (Robes)	●	●		
Econowash (Éco Énergie)	●	●	●	●
Juice&Food Stains (Taches D'aliments)	●	●		●
Kids Wear (Vêtements enfants)	●	●	●	●

Cycle	Soak (Trempage)	Deep Fill (Remplissage profond)	Cold Wash (Lavage à l'eau froide)	TurboWash (LavageTurbo) ^{MC}
Large Load (Grande brassée)	●	●		
Overnight Wash (Brassée Nocturne)	●	●		
Single Item (Un seul article)		●		● [†]
Small Load (Petite brassée)	●	●	●	●
Sweat Stains (Taches de sueur)	●	●		●
Swimwear (Maillots de bain)	●	●		
X Large Load (Très grande brassée)	●	●	●	●

Modificateurs de cycle

À propos des boutons de modification

Chaque cycle possède des réglages par défaut qui sont sélectionnés automatiquement. Vous pouvez aussi personnaliser ces réglages en utilisant les boutons de modification des cycles.

- Appuyez à plusieurs reprises sur le bouton de la modification souhaitée jusqu'à ce que le voyant lumineux correspondant au réglage désiré s'allume.
- La laveuse ajuste automatiquement le niveau d'eau au type de brassée et à la taille de celle-ci afin d'offrir de meilleurs résultats et une efficacité maximale.
- Il s'agit d'une laveuse à haute efficacité, et les niveaux d'eau peuvent être beaucoup plus bas que prévu. Ceci est normal et les résultats de nettoyage et de rinçage ne seront pas compromis.

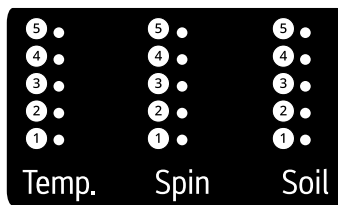

- L'indicateur de température s'allume et le réglage sélectionné s'affiche à l'écran du bouton : **Cold (Très froid)** ①, **Cool (Froid)** ②, **Semi Warm (Tiède)** ③, **Warm (Chaud)** ④ ou **Hot (Très chaud)** ⑤
- L'indicateur d'essorage s'allume et le réglage sélectionné s'affiche à l'écran du bouton : **No Spin (Aucun)** ①, **Low (Bas)** ②, **Medium (Moyen)** ③, **Med. High (Moy. élevée)** ④ ou **High (Élevée)** ⑤
- L'indicateur de saleté s'allume et le réglage sélectionné s'affiche à l'écran du bouton : **Light (Léger)** ①, **Med. Light (Mi-léger)** ②, **Normal** ③, **Med. Heavy (Mi-moyen)** ④ ou **Heavy (Intense)** ⑤

REMARQUE

- Le voyant à DEL situé à côté du réglage s'allume lorsque le réglage est sélectionné, et le réglage s'affiche à l'écran du bouton.
- Dans le but de protéger vos vêtements, les cycles n'offrent pas tous les mêmes réglages

(température de lavage, vitesse d'essorage, niveau de saleté et options).

- Si un réglage sélectionné n'est pas autorisé pour le cycle choisi, un carillon retentira deux fois et le voyant à DEL ne s'allumera pas.
- Suivez les instructions des étiquettes d'entretien des tissus sur les vêtements pour obtenir des résultats optimaux.

Temp. (Eau)

Assurez-vous que la température de lavage est appropriée pour le type de brassée que vous désirez laver.

- Appuyez sur le bouton **Temp. (Eau)** à plusieurs reprises pour sélectionner la combinaison de température de lavage et de rinçage pour le cycle sélectionné.
- Tous les rinçages se font à l'eau froide.
- Les rinçages à l'eau froide consomment moins d'énergie. La température actuelle du rinçage à l'eau froide dépend de la température de l'eau froide qui sort du robinet.

Spin (Essorage)

Des vitesses d'essorage élevées extraient plus d'eau des vêtements, ce qui réduit le temps de séchage et économise l'énergie.

- Appuyez sur le bouton **Spin (Essorage)** à plusieurs reprises jusqu'à ce que la vitesse souhaitée soit sélectionnée.
- Certains tissus, comme les tissus délicats, exigent une vitesse d'essorage lente.

Soil (Saleté)

Choisir le réglage du niveau de saleté va modifier la durée du cycle ou les actions de lavage.

- Appuyez sur le bouton **Soil (Saleté)** jusqu'à ce que le niveau désiré de saleté soit sélectionné.
- Le réglage saleté **Heavy (Intense)** peut augmenter la durée du cycle. Le réglage saleté **Light (Léger)** peut réduire la durée du cycle.

Autres options et fonctionnalités

Votre laveuse dispose de plusieurs options de cycle supplémentaires afin de personnaliser les cycles et de répondre à vos besoins particuliers.

- Choisissez l'option souhaitée après avoir sélectionné le cycle et les réglages désirés.

REMARQUE

- Le voyant à DEL de l'option s'allume lorsque l'option est sélectionnée
- Pour protéger vos vêtements, certaines options ne sont pas disponibles pour certains cycles.
- Si une option sélectionnée n'est pas autorisée pour le cycle choisi, un carillon retentira deux fois et le voyant à DEL ne s'allumera pas.

Options de base**Delay Start (Démarrage différé)**

Lorsque vous avez sélectionné le cycle et les autres réglages, appuyez sur ce bouton pour retarder le début du cycle de lavage.

- Chaque fois que vous appuyez sur le bouton, vous retardez le lavage d'une heure; vous pouvez le retarder jusqu'à un maximum de 19 heures.
- Une fois le délai désiré réglé, appuyez sur le bouton **Démarrer/pause** pour commencer le délai.

REMARQUE

- Si vous n'appuyez pas sur le bouton **Démarrer/pause** pour commencer la mise en marche différée, la laveuse s'arrêtera automatiquement après un certain temps et tous les réglages de cycle seront perdus.

Robinet

Appuyez sur le bouton du **Faucet (Robinet)** pour faire couler de l'eau froide dans la cuve, afin de pouvoir nettoyer les objets avant de les mettre dans la cuve pour les laver.

- Pour arrêter l'eau, fermez le couvercle ou appuyez à nouveau sur le bouton du **Faucet (Robinet)**.
- Lorsque l'option **Faucet (Robinet)** est désactivée, l'eau est automatiquement vidangée.

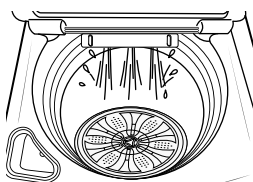
**REMARQUE**

- La fonction s'arrête lorsque l'eau atteint le niveau de remplissage maximum ou après 5 minutes.
- Si la porte n'est pas ouverte pendant 4 minutes après le démarrage, la fonction **Faucet (Robinet)** s'arrête.
- Après avoir utilisé la fonction **Faucet (Robinet)**, appuyez sur le bouton **Marche/arrêt** si vous souhaitez utiliser l'eau de la baignoire.
- Lors de l'utilisation de la fonction **Faucet (Robinet)**, il est possible que la durée du cycle affichée augmente par rapport à la charge réelle en raison de l'augmentation du niveau de l'eau.
- Si les tuyaux d'eau chaude et d'eau froide sont branchés à l'envers, de l'eau chaude sort. L'eau chaude n'est pas adaptée au nettoyage ponctuel et peut provoquer des blessures graves. Assurez-vous que le tuyau d'arrivée d'eau froide est fixé à l'arrivée d'eau froide.

Deep Fill (Remplissage profond)

Utilisez cette option afin d'ajouter de l'eau au cycle de lavage pour obtenir de meilleures performances de lavage pour les articles volumineux.

REMARQUE

- Si la laveuse atteint son niveau d'eau maximal, ce bouton n'aura aucun effet.
- Pour ajouter de l'eau pendant l'exécution d'un cycle, mettez le cycle en pause et sélectionnez cette option.
- Si vous sélectionnez le cycle **Normal** et l'option **Deep Fill (Remplissage profond)**, le cycle sera remplacé par le cycle **Deep Wash (Lavage profond)** avant de commencer.

Plus d'options

- 1 Appuyez sur le bouton **Settings (Réglages)**.
- 2 Tournez le bouton pour sélectionner l'option désirée et appuyez sur le bouton ✓ (**OK**).
- 3 Tournez le bouton pour sélectionner **On (Activé)** ou **Off (Désactivé)** et appuyez sur le bouton ✓ (**OK**) pour sauvegarder l'option.

- 4** Pour retourner à l'écran précédent, appuyez de nouveau sur le bouton **Settings (Réglages)** ou appuyez sur le bouton ↶ (**Previous (Précédent)**).

REMARQUE

- Si aucune action n'est entreprise pendant plusieurs minutes après avoir appuyé sur le bouton **Settings (Réglages)**, l'écran précédent s'affiche à nouveau.

TurboWash (LavageTurbo)^{MC}

Utiliser cette option réduit la durée du cycle en offrant tout de même un rendement de lavage similaire à celui du même cycle, sans l'option de **TurboWash (LavageTurbo)^{MC}**.

Cold Wash (Lavage à l'eau froide)

Utilisez cette option pour économiser l'énergie en utilisant de l'eau froide tout en augmentant la durée du lavage et du rinçage pour conserver le rendement du lavage.

- L'ajout de cette option augmentera le temps de lavage de plusieurs minutes.
- Pour obtenir des résultats de lavage optimaux, sélectionnez cette option seulement lorsque vous lavez de petites brassées (moins de 8 livres).

Soak (Trempage)

Cette option permet d'ajouter un pré-trempage de 30 minutes avant le commencement du cycle sélectionné. Utilisez cette option pour pré-tremper les vêtements et aider à éliminer les taches tenaces sur les tissus. À la fin de la durée de pré-trempage, le cycle choisi commencera avec la même eau utilisée pour le trempage.

Extra Rinse (Rinçage additionnel)

Cette option ajoute un rinçage supplémentaire au cycle sélectionné. Utilisez cette option pour veiller à ce que les tissus ne contiennent plus de résidus de détergent ou de javellisant.

- Appuyez deux fois sur le bouton **Extra Rinse (Rinçage additionnel)** pour ajouter deux autres rinçages au cycle.
- Si vous utilisez de l'assouplissant liquide pour tissus, il est toujours distribué pendant le rinçage final.

REMARQUE

- Vous ne pouvez pas sélectionner cette option avec l'option **Spin Only (Essorage seulement)** et le cycle **Tub Clean (Nettoyage de cuve)**.
- Si l'option **Extra Rinse (Rinçage additionnel)** est sélectionnée avec le cycle **Normal**, le cycle changera automatiquement pour le cycle **Deep Wash (Lavage profond)**.

Paramètres

- 1** Appuyez sur le bouton **Settings (Réglages)**.
- 2** Tournez le bouton pour sélectionner le réglage désiré et appuyez sur le bouton ✓ (**OK**).
- 3** Tournez le bouton pour sélectionner ou changer le réglage, et appuyez sur le bouton ✓(**OK**) pour le sauvegarder.
- 4** Pour retourner à l'écran précédent, appuyez de nouveau sur le bouton **Settings (Réglages)** ou appuyez sur le bouton ↶ (**Previous (Précédent)**).

REMARQUE

- Si aucune action n'est entreprise pendant plusieurs minutes après avoir appuyé sur le bouton **Settings (Réglages)**, l'écran précédent s'affiche à nouveau.

Detergent Dispense (Détergent) / Softener Dispense (Assouplissant)

Tournez le bouton pour ajuster la quantité à distribuer pour le cycle actuel en fonction du type de tissu et du niveau de saleté.

- **Off (Désactivé)** : Désactive la fonction ezDispense pour ce réservoir
- **Minimum** : Diminue le montant par défaut de 20 %
- **Less (Moins)** : Diminue le montant par défaut de 10 %
- **Normal** : utilise la quantité par défaut
- **More (Plus)** : augmente la quantité par défaut de 10 %

- **Maximum** : augmente la quantité par défaut de 20 %

Remote Start (Démarrage à distance)

Utilisez un téléphone intelligent pour contrôler votre laveuse à distance.

- Pour obtenir plus de renseignements, consultez la section **FONCTIONS INTELLIGENTES** dans ce manuel.

Control Lock (Verrouillage)

Utilisez cette fonction pour désactiver les commandes. Elle peut empêcher les enfants de modifier les cycles ou de mettre cette laveuse en marche.

REMARQUE

- La fonctionnalité ne verrouille pas la porte.
- Une fois cette fonction réglée, tous les boutons sont verrouillés sauf le bouton **Marche/arrêt**.
- Lorsque les commandes sont verrouillées, l'indicateur **Control Lock (Verrouillage)** s'allume et le cycle de lavage s'affiche à l'écran.
- Le fait de couper l'alimentation ne réinitialisera pas la fonctionnalité. Vous devez désactiver la fonctionnalité pour pouvoir accéder à d'autres fonctionnalités et options.

Cycle List Edit (Modifier la liste)

Modifiez la liste de cycles de lavage comme vous le souhaitez.

- 1) Tournez le bouton pour sélectionner le cycle désiré et appuyez sur le bouton ✓ (OK) pour inclure ou exclure des cycles.
 - Si un cycle est ajouté, un crochet s'affiche à côté de celui-ci.
 - Si un cycle est supprimé, aucun crochet ne s'affiche à côté de celui-ci.
- 2) Appuyez sur le bouton ↶ (Previous (Précédent)) pour sauvegarder la liste de cycles.

REMARQUE

- Les cycles **Normal**, **Tub Clean (Nettoyage de cuve)**, **Waterproof (Imperméable)** et **Deep Wash (Lavage profond)** ne peuvent pas être supprimés.
- L'ordre des cycles dans la liste peut être changé. Changez l'ordre des cycles dans la liste en vous rendant à **Additional Settings (Réglages additionnels) > Cycle Optimization (Optimisation du cycle)** sur le produit ou à

Product Cycle Management (gestion des cycles du produit) dans l'application **LG ThinQ**.

- Un maximum de 20 cycles peut être défini.
-

Réglages supplémentaires

- 1 Appuyez sur le bouton **Settings (Réglages)**.
- 2 Tournez le bouton pour sélectionner **Additional Settings (Réglages additionnels)** et appuyez sur le bouton ✓ (OK).
- 3 Tournez le bouton pour sélectionner le réglage désiré et appuyez sur le bouton ✓ (OK).
- 4 Tournez le bouton pour sélectionner ou changer le réglage, et appuyez sur le bouton ✓ (OK) pour le sauvegarder.
- 5 Pour retourner à l'écran précédent, appuyez de nouveau sur le bouton **Settings (Réglages)** ou appuyez sur le bouton ↶ (Previous (Précédent)).

REMARQUE

- Si aucune action n'est entreprise pendant plusieurs minutes après avoir appuyé sur le bouton **Settings (Réglages)**, l'écran précédent s'affiche à nouveau.
-

Wi-Fi Connection (Connexion Wi-Fi)

Sert à configurer la connexion Wi-Fi. Lorsque le Wi-Fi est activé, l'icône Wi-Fi s'affiche à l'écran.

Cycle Optimization (Optimisation du cycle)

Lorsqu'elle est activée, cette fonction organise automatiquement la liste des cycles et les options en fonction de vos données d'utilisation.

- **On (Activé)** est le réglage par défaut.
- En sélectionnant **Off (Désactivé)**, l'ordre actuel de la liste est conservé.

Use of Dispenser 2 (Compartiment no. 2)

Fait du réservoir d'assouplissant un réservoir de détergent secondaire pour ceux qui n'utilisent pas d'assouplissant liquide.

⚠ MISE EN GARDE

- Avant d'utiliser le réservoir d'assouplissant pour distribuer du détergent, videz et nettoyez le réservoir, puis lancez la fonctionnalité **ezDispense^{MC} Nozzle Clean (Nettoyage ezDispense^{MC})**, sans quoi le réservoir risque de ne pas distribuer correctement.
- Nettoyez le distributeur de détergent une fois le détergent épuisé afin d'éviter que les résidus de détergent ne durcissent.

Default Det. Dispense (Apport détergent) / Default Soft. Dispense (Apport Assouplissant)

Utilisez cette fonctionnalité pour régler la quantité de détergent ou d'assouplissant par défaut par incréments de 3 ml (0,1 oz) selon une plage de 1,5 ml (0,5 oz) à 120 ml (4,0 oz).

- Les réglages par défaut sont configurés pour distribuer 45 ml (1,5 oz) de détergent et 30 ml (1,0 oz) d'assouplissant pour 5 kg (11 lb) d'articles normalement sales.

ezDispense (Distributeur facile)^{MC} Nozzle Clean (Nettoyage ezDispense^{MC})

Utilisez cette fonctionnalité pour nettoyer périodiquement les réservoirs ezDispense (Distributeur facile) ou avant de transformer le réservoir d'assouplissant en un réservoir de détergent.

- Cette fonctionnalité permet de nettoyer les résidus de détergent ou d'assouplissant dans le tuyau connecté aux réservoirs ezDispense (Distributeur facile) (lors du changement de type de détergent ou d'assouplissant).

⚠ MISE EN GARDE

- Avant d'utiliser cette fonctionnalité, enlevez le réservoir ezDispense (Distributeur facile), nettoyez-le, remplissez-le d'eau et remettez-le dans le tiroir du distributeur.

Signal (Carillon)

Le volume des sons de notification et des sons des boutons peut être réglé de faible à très fort.

Language (Langue)

Cette option permet de modifier la langue de l'appareil.

Smart Diagnosis

Utilisez ceci pour aider à dépanner les erreurs ou les problèmes de fonctionnement.

- Veuillez consulter la section **Smart Diagnosis** pour en savoir plus à ce sujet.

Factory Reset (Réamorçage d'usine)

Sélectionnez cette option pour supprimer toutes les données enregistrées et réinitialiser les réglages.

FONCTIONS INTELLIGENTES

Application LG ThinQ

L'application **LG ThinQ** vous permet de communiquer avec l'appareil à l'aide d'un téléphone intelligent.

Caractéristiques de l'application LG ThinQ

Pour le produit qui est doté du module LAN sans fil

- **Remote Start (Démarrage à distance)**
 - Contrôlez l'appareil à distance à l'aide de l'application **LG ThinQ**.
- **Instructions pour le nettoyage de la cuve**
 - Cette fonctionnalité vous indique le nombre de cycles restant avant qu'il soit temps d'exécuter le cycle **Tub Clean (Nettoyage de cuve)**.
- **Surveillance de la consommation d'énergie**
 - Cette fonctionnalité effectue le suivi de la consommation énergétique de la laveuse, qui varie en fonction des cycles et des options de lavage sélectionnés.
- **Smart Diagnosis^{MC}**
 - Cette fonction fournit des renseignements utiles pour diagnostiquer et résoudre les problèmes avec l'appareil en se basant sur le profil d'utilisation.
- **Paramètres**
 - Cette fonctionnalité vous permet de régler diverses options de l'appareil et de l'application.
- **Notifications poussées**
 - Si le cycle est terminé ou que l'appareil éprouve des problèmes, vous recevrez un message automatisé.

REMARQUE

- Dans les cas suivants, vous devez mettre à jour les informations réseau pour chaque appareil dans l'application **LG ThinQ** sous **Cartes de l'appareil > Réglages > Changer de réseau**.
 - le routeur sans fil est modifié
 - le mot de passe du routeur sans fil est modifié
 - le fournisseur de services Internet est changé
- Cette information est à jour au moment de la publication. L'application est sujette à des modifications à des fins d'amélioration du produit, et ce, sans que l'utilisateur en soit préalablement avisé.

Installation de l'application LG ThinQ et branchement d'un appareil LG

Modèles dotés d'un code QR

Balayez le code QR apposé sur le produit à l'aide de l'appareil photo ou d'une application de lecteur de code QR sur votre téléphone intelligent.

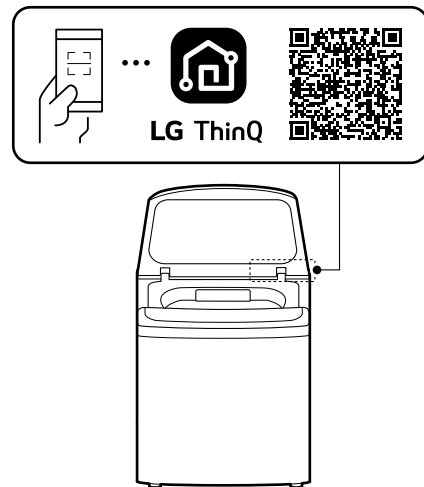

Modèles sans code QR

- 1 À partir d'un téléphone intelligent, cherchez et installez l'application **LG ThinQ** dans la boutique Google Play ou l'App Store d'Apple.
- 2 Exécutez l'application **LG ThinQ** et connectez-vous avec votre compte existant ou créez un compte LG.
- 3 Appuyez sur le bouton d'ajout (+) sur l'application **LG ThinQ** pour connecter votre appareil LG. Suivez les instructions dans l'application pour terminer le processus.

REMARQUE

- Il se peut que l'on vous demande de fournir un mot de passe pour vous connecter au réseau LG (et non à votre réseau domestique) pendant la configuration du Wi-Fi. Le mot de passe est constitué des quatre derniers caractères du nom du réseau, répétés deux fois, sans espace. Par exemple, si le nom du réseau est LG_XXXX_8b92, vous devez saisir 8b928b92 comme mot de

passer. Le mot de passe est sensible à la casse et les quatre derniers caractères sont uniques à votre appareil.

- Pour vérifier l'état de la connexion Wi-Fi, assurez-vous que l'icône  qui se trouve sur le panneau de commande est allumée.
- L'appareil prend seulement en charge les réseaux Wi-Fi de 2,4 GHz. Pour vérifier la fréquence de votre réseau, contactez votre fournisseur de services Internet ou reportez-vous au manuel de votre routeur sans fil.
- **LG ThinQ** n'est pas responsable des problèmes de connexion au réseau ou des défauts, dysfonctionnements ou erreurs causés par la connexion au réseau.
- Si l'appareil a des difficultés à se connecter au réseau Wi-Fi, il est peut-être trop loin du routeur. Procurez-vous un répéteur Wi-Fi (rallonge de portée) pour améliorer la force du signal Wi-Fi.
- La connexion Wi-Fi peut ne pas se faire ou être interrompue à cause de l'environnement du réseau domestique.
- La connexion réseau peut ne pas fonctionner correctement selon le fournisseur de services Internet.
- L'environnement sans fil peut causer un ralentissement du fonctionnement du réseau sans fil.
- Si l'appareil ne peut pas se connecter en raison de problèmes avec la transmission du signal sans fil, débranchez l'appareil et attendez environ une minute avant de réessayer.
- Si le pare-feu de votre routeur sans fil est activé, désactivez-le ou ajoutez-y une exception.
- Le nom du réseau sans fil (SSID) doit être une combinaison de lettres et de chiffres anglais. (N'utilisez pas de caractères spéciaux.)
- L'interface utilisateur (IU) du téléphone intelligent peut varier en fonction du système d'exploitation (SE) mobile et du fabricant.
- Si le protocole de sécurité du routeur est configuré sur **WEP**, la configuration du réseau peut échouer. Veuillez changer le protocole de sécurité (nous recommandons **WPA2**) et connectez le produit à nouveau.

Utilisation de l'appareil à distance

Remote Start (Démarrage à distance)

Utilisez un téléphone intelligent pour commander votre appareil à distance. Vous pouvez également

suivre la progression du cycle et connaître le temps restant avant la fin de celui-ci.

Utiliser le Remote Start (Démarrage à distance)

- 1 Mettez le linge dans la cuve. Si vous utilisez la fonction **ezDispense (Distributeur facile)**, assurez-vous qu'il y a suffisamment de lessive et d'adoucissant dans les réservoirs. Si vous n'utilisez pas la fonction **ezDispense (Distributeur facile)**, versez la lessive directement dans le bac. Si vous utilisez de la lessive en poudre, elle risque de s'agglomérer. Ajoutez donc d'abord la lessive, puis chargez le linge.
 - Si vous le désirez, ajoutez du javellisant dans le compartiment approprié du distributeur manuel.
- 2 Appuyez sur le bouton **Marche/arrêt**.
- 3 Appuyez sur le bouton **Settings (Réglages)**, tournez le bouton pour sélectionner **Remote Start (Démarrage à distance)** et appuyez sur le bouton **✓ (OK)**.
- 4 Tournez le bouton pour sélectionner **On (Activé)** et appuyez sur le bouton **✓ (OK)** pour activer la fonction de commande à distance.
- 5 Démarrez un cycle à partir de l'application **LG ThinQ** sur votre téléphone intelligent.

REMARQUE

- Une fois cette fonction activée, vous pouvez seulement lancer un cycle de lavage à l'aide de l'application pour téléphone intelligent **LG ThinQ**. Si le cycle n'est pas démarré, l'appareil retardera le démarrage jusqu'à ce que le cycle soit désactivé à distance à partir de l'application ou que la fonction à distance soit désactivée.
- Si la porte est ouverte, vous ne pouvez pas démarrer un cycle de lavage à distance.

Désactivez Remote Start (Démarrage à distance) manuellement.

Lorsque la fonction est activée, appuyez sur le bouton **Settings (Réglages)**, tournez le bouton

pour sélectionner **Remote Start (Démarrage à distance)** et appuyez sur le bouton ✓ (OK). Tournez le bouton pour sélectionner **Off (Désactivé)** et appuyez sur le bouton ✓ (OK).

Mettre à jour votre appareil

Vous pouvez mettre à jour votre appareil avec de nouvelles fonctionnalités via l'application **LG ThinQ**.

- Lorsque de nouvelles fonctionnalités sont disponibles, une notification de mise à jour s'affiche sur l'écran lorsque vous allumez l'appareil.
- Après la mise à jour, la fonction d'appareil peut changer par rapport à ce qui est indiqué dans le manuel de l'utilisateur.

- 1** Appuyez sur le bouton ✓ (OK) sur l'écran de notification de mise à jour de l'appareil. Une notification de mise à jour sera alors envoyée à votre smartphone.
- 2** Appuyez sur la notification de **Mise à jour** sur votre téléphone intelligent pour accéder à l'écran des mises à jour des fonctionnalités dans l'application **LG ThinQ**.
- 3** Sélectionnez les nouvelles fonctionnalités et appuyez sur le bouton **Mettre à jour** dans l'écran **Mises à jour** des fonctionnalités.
 - La progression de la mise à jour peut être vérifiée sur le panneau de commande d'appareil.
 - Ne débranchez pas l'appareil pendant la mise à jour. Cela pourrait entraîner des erreurs d'appareil.
- 4** Lorsque la mise à jour est terminée, appuyez sur le bouton ✓ (OK) sur l'écran de l'appareil pour découvrir les nouvelles fonctionnalités.
 - Après la mise à jour, pour modifier les paramètres détaillés des fonctionnalités mises à jour, consultez le guide dans l'application **LG ThinQ**.

Caractéristiques du module LAN sans fil

Type	Gamme de fréquences	Puissance de sortie (Max.)
Wi-Fi	2412 MHz - 2462 MHz	< 30 dBm
Bluetooth	2402 MHz - 2480 MHz	

Avis de la FCC

L'avis suivant couvre le module de transmetteur se trouvant dans le produit.

Cet équipement a été testé et jugé conforme aux limites d'un appareil numérique de classe B, conformément à la partie 15 des règles de la FCC. Ces limites sont établies pour fournir une protection raisonnable contre les interférences nuisibles dans une installation résidentielle. Cet équipement produit, utilise et peut émettre de l'énergie radioélectrique et, s'il n'est pas installé et utilisé conformément aux présentes instructions, peut causer des interférences nuisibles aux communications radio. Quoiqu'il en soit, on ne peut pas garantir que des interférences ne se produiront pas dans certaines installations. Si cet appareil cause des interférences nuisibles à la réception des signaux de radio ou de télévision, ce qui peut être déterminé en allumant et en éteignant l'appareil, on encourage l'utilisateur à essayer de corriger ces interférences par l'un des moyens suivants :

- Réorientez ou déplacez l'antenne de réception.
- Augmentez la distance séparant l'équipement du récepteur.
- Branchez l'appareil sur un circuit électrique différent de celui où le récepteur est branché.
- Contactez votre revendeur ou un technicien radio/télévision expérimenté.

Cet appareil est conforme à la partie 15 du règlement de la FCC. Le fonctionnement est soumis aux deux conditions suivantes :

- (1) L'appareil ne doit pas produire de brouillage; et
- (2) L'appareil doit accepter toutes les interférences reçues, y compris celles pouvant entraîner son dysfonctionnement.

Tout changement ou toute modification apportés à cet appareil et qui ne sont pas approuvés de manière explicite par le fabricant sont susceptibles d'annuler l'autorité de l'utilisateur quant à utiliser l'appareil.

Énoncé FCC sur l'exposition aux radiations RF

Cet équipement est conforme aux limites de radiation de la FCC définies pour un environnement non contrôlé. Cet appareil et sa ou ses antennes ne doivent pas être colocalisés ou opérés en conjonction avec tout autre antenne ou transmetteur.

Cet équipement doit être installé et utilisé de façon à garder une distance minimale de 20 cm (7,8 po) entre l'antenne et votre corps. Les utilisateurs doivent respecter le mode d'emploi pour satisfaire à la norme d'exposition aux radiofréquences.

Avis d'Industrie Canada

L'émetteur/récepteur exempt de licence contenu dans le présent appareil est conforme aux CNR d'Innovation, Sciences et Développement économique Canada applicables aux appareils radio exempts de licence. L'exploitation est autorisée aux deux conditions suivantes :

- (1) Cet appareil ne doit pas provoquer d'interférences.
- (2) Cet appareil doit accepter toutes les interférences, y compris celles pouvant entraîner son dysfonctionnement.

Énoncé d'IC concernant l'exposition à la radiation

Cet appareil est conforme aux limites d'exposition aux rayonnements d'Industrie Canada pour un environnement non contrôlé.

Cet appareil doit être installé et utilisé de façon à garder une distance minimale de 20 cm (7,8 pouces) entre la source de rayonnement et votre corps.

REMARQUE

- LE FABRICANT N'EST PAS RESPONSABLE DES INTERFÉRENCES RADIOÉLECTRIQUES CAUSÉES PAR DES MODIFICATIONS NON AUTORISÉES APPORTÉES À CET APPAREIL. DE TELLES MODIFICATIONS POURRAIENT ANNULER L'AUTORISATION ACCORDÉE À L'UTILISATEUR DE FAIRE FONCTIONNER L'APPAREIL.

Renseignements sur l'avis de logiciel libre

Pour obtenir le code source conformément aux dispositions de la licence publique générale, de la

licence publique générale limitée, de la licence publique Mozilla et de toute autre licence régissant les logiciels à code source libre contenus dans ce produit et exigeant la divulgation du code source, visitez le site <https://opensource.lge.com>. En plus du code source, toutes les dispositions de licence, les avis de droits d'auteurs et autres documents pertinents peuvent aussi être consultés.

LG Electronics mettra également à votre disposition le code source libre sur CD-ROM pour un prix couvrant le coût de la distribution (coût du support, de l'expédition et de la manutention) sur simple demande par courriel à l'adresse opensource@lge.com.

Cette offre est valable pour une période de trois ans après notre dernière expédition de ce produit et s'applique à toute personne ayant reçu ces renseignements.

Fonctionnalité Smart Diagnosis^{MC}

Utilisez cette fonctionnalité pour vous aider à diagnostiquer et à résoudre les problèmes qu'éprouve votre appareil.

REMARQUE

- Pour des raisons ne relevant pas du contrôle de LGE, le service pourrait ne pas fonctionner en raison de facteurs externes, notamment la disponibilité du Wi-Fi, la connexion Wi-Fi, la politique de la boutique d'applications ou la disponibilité de l'application.
- La fonctionnalité pourrait être modifiée sans préavis et pourrait avoir une apparence différente selon votre emplacement.

Utilisation de l'application LG ThinQ pour diagnostiquer les problèmes

Si vous éprouvez des problèmes avec votre appareil doté du Wi-Fi, vous pouvez transmettre des données de dépannage par téléphone intelligent à l'aide de l'application **LG ThinQ**.

- Lancez l'application **LG ThinQ** et sélectionnez la fonctionnalité **Smart Diagnosis^{MC}** qui se trouve dans le menu. Suivez les instructions indiquées dans l'application **LG ThinQ**.

Utilisation de la fonctionnalité de diagnostic sonore pour diagnostiquer les problèmes

Suivez les instructions ci-dessous pour utiliser la fonctionnalité de diagnostic sonore.

- Lancez l'application **LG ThinQ** et sélectionnez la fonctionnalité **Smart Diagnosis^{MC}** qui se trouve dans le menu. Suivez les instructions relatives au diagnostic sonore indiquées dans l'application **LG ThinQ**.

- 1** Appuyez sur le bouton **Marche/arrêt** pour allumer l'appareil.
- 2** Appuyez sur le bouton **Settings (Réglages)**.
- 3** Tournez le bouton pour sélectionner **Additional Settings (Réglages additionnels)** et appuyez sur le bouton ✓ (**OK**).
- 4** Tournez le bouton pour sélectionner **Smart Diagnosis** et appuyez sur le bouton ✓ (**OK**).
- 5** Placez le microphone de votre téléphone intelligent tout près du bouton **Marche/arrêt** et appuyez sur le bouton ✓ (**OK**).
 - Tenez le microphone de votre téléphone intelligent tout près du bouton **Marche/arrêt** jusqu'à ce que le transfert des données soit terminé.

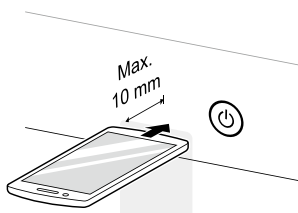

- 6** Une fois le transfert des données terminé, la laveuse s'éteindra.

REMARQUE

- Pour obtenir des résultats optimaux, évitez de bouger votre téléphone intelligent pendant la transmission sonore.
-

ENTRETIEN

⚠ AVERTISSEMENT

- Pour réduire le risque d'incendie, de décharge électrique ou de blessures, lisez tout ce manuel d'utilisation, y compris les **DIRECTIVES DE SÉCURITÉ**, avant d'utiliser cet appareil.
- Débranchez l'appareil avant de le nettoyer pour éviter tout risque de décharge électrique. Le non-respect de cet avertissement peut entraîner des blessures graves, un incendie, une décharge électrique ou la mort.
- N'utilisez pas de substances volatiles (benzène, diluant à peinture, alcool, acétone, etc.), de nettoyeurs abrasifs ou de détergents contenant des composants chimiques forts lors du nettoyage de l'appareil. Vous risqueriez de provoquer une décoloration, d'endommager l'appareil ou de provoquer un incendie.
- Certaines pièces internes qui ne sont pas mises à la terre intentionnellement posent un risque de décharge électrique durant l'entretien seulement. Remarque à l'intention du personnel d'entretien – Évitez tout contact avec les pièces suivantes lorsque l'appareil est sous tension : la pompe, le moteur, le couvercle du filtre coupe-vent et l'élément chauffant (pour les modèles concernés).

Nettoyage régulier

Entretien après un lavage

- Retirez toujours les articles de la laveuse aussitôt que le cycle est terminé. Laisser des articles humides dans la laveuse peut causer des plis, le transfert de couleurs et des odeurs.
- Après la fin du cycle, essuyez le couvercle et l'intérieur du joint du couvercle pour enlever l'humidité.
 - Essuyez le bâti de la laveuse avec un linge sec pour enlever l'humidité.
 - Laissez le couvercle ouvert pour faire sécher l'intérieur de la cuve.

REMARQUE

- Assurez-vous que les enfants et les animaux domestiques n'entrent pas dans la cuve. Utilisez la fonctionnalité **Control Lock (Verrouillage)** si nécessaire pour empêcher les enfants de démarrer accidentellement un cycle de lavage.

Nettoyage de l'extérieur

Bien entretenir votre laveuse peut prolonger sa durée de vie.

Couvercle :

- Lavez avec un linge humide l'extérieur et l'intérieur, et asséchez ensuite avec un linge doux.

Extérieur :

- Essuyez immédiatement toute éclaboussure.
- Essuyez avec un linge humide.
- Ne touchez pas la surface ou l'écran avec des objets coupants.
- Pour éliminer les traces de doigts, nettoyez l'appareil avec un chiffon doux.

Entretien périodique

Nettoyage de la cuve

Au fil du temps, des résidus peuvent s'accumuler dans la cuve, ce qui entraîne la formation de moisissure ou d'une odeur de moisi. Exécutez le cycle **Tub Clean (Nettoyage de cuve) chaque mois** pour éliminer les résidus et prévenir les odeurs.

REMARQUE

- Assurez-vous d'exécuter le cycle **Tub Clean (Nettoyage de cuve)** uniquement lorsque la cuve est vide. Ne placez jamais d'articles dans la cuve pendant l'utilisation de ce cycle. Les vêtements pourraient être endommagés ou contaminés par des produits de nettoyage.
- Exécutez le cycle plus souvent en cas d'utilisation intensive ou si des odeurs sont déjà présentes.
- S'il y a déjà de la moisissure ou si vous sentez déjà une odeur de moisi, exécutez ce cycle une fois par semaine pendant trois semaines consécutives.

1 Retirez tous les articles qui se trouvent dans la cuve.

2 Ajout d'agents de nettoyage.

Nettoyant	Instructions
Nettoyant pour cuve	Suivez les recommandations du fabricant.
Produit détartrant	
Javellisants chlorés liquides	Placez-les directement dans la cuve de la laveuse.
Nettoyant en poudre	Suivez les recommandations du fabricant.
Pastilles nettoyantes	Placez-les directement dans la cuve de la laveuse.

- Pour les autres produits de nettoyage de la cuve, suivez les instructions et les recommandations du fabricant du nettoyant.
- Ne dépassez pas la ligne de remplissage maximal lorsque vous ajoutez du javellisants ou du nettoyant en poudre. Les nettoyants en poudre peuvent rester dans la cuve après le nettoyage.

3 Fermez le couvercle et appuyez sur le bouton **Marche/arrêt** pour allumer la laveuse.

4 Tournez le bouton ou appuyez sur les boutons de cycle pour sélectionner le cycle **Tub Clean (Nettoyage de cuve)**, puis appuyez sur le bouton **Démarrer/pause** pour lancer le cycle.

5 À la fin du cycle, ouvrez le couvercle et laissez l'intérieur de la cuve sécher complètement.

AVERTISSEMENT

- Assurez-vous que les enfants et les animaux domestiques n'entrent pas dans la cuve. Utilisez la fonctionnalité **Control Lock (Verrouillage)** si nécessaire pour empêcher les enfants de démarrer accidentellement un cycle de lavage.

REMARQUE

- Si vous utilisez un détartrant ou un nettoyant pour cuve pendant le cycle **Tub Clean (Nettoyage de cuve)**, utilisez l'option

Rinse+Spin (Rinçage et essorage) pour rincer la cuve de la laveuse avant de commencer votre prochain cycle de lavage.

Nettoyage des dépôts minéraux

Si votre eau est dure, des dépôts minéraux peuvent s'accumuler sur les composants internes de la laveuse. Nettoyez régulièrement les dépôts minéraux sur les composants internes pour prolonger la durée de vie de la laveuse. L'utilisation d'un adoucisseur d'eau est recommandée si votre eau est dure.

- Utilisez un produit détartrant pour enlever les dépôts minéraux visibles sur la cuve de la laveuse.
- Après chaque détartrage, démarrez toujours le cycle **Tub Clean (Nettoyage de cuve)** avant de laver des vêtements.
- L'accumulation de minéraux et les autres taches peuvent être enlevées de la cuve en acier inoxydable à l'aide d'un chiffon doux trempé dans un nettoyant pour acier inoxydable.
- N'utilisez pas de laine d'acier ni de nettoyants abrasifs.

Laisser le couvercle ouvert

Après avoir utilisé la laveuse, laissez le couvercle ouvert pendant la nuit afin de permettre à l'air de circuler et de sécher la cuve. Cela aidera à prévenir les odeurs.

Nettoyage du tiroir ezDispense (Distributeur facile)

Retirez et nettoyez le réservoir **ezDispense (Distributeur facile)** chaque fois que vous versez du détergent ou de l'assouplissant ou changez de type de détergent ou d'assouplissant.

Retirez et nettoyez le tiroir du distributeur de détergent **une ou deux fois par mois**. Le fait de laisser du détergent dans le tiroir du distributeur de détergent pendant une période prolongée ou d'utiliser la laveuse pendant une période prolongée peut causer une accumulation de résidus dans le tiroir du distributeur de détergent.

AVERTISSEMENT

- Ne vaporisez pas d'eau à l'intérieur de la laveuse. Vous risqueriez de provoquer un incendie ou une décharge électrique.

- 1 Éteignez la laveuse et débranchez le cordon d'alimentation.
- 2 Faites coulisser le tiroir en ligne droite jusqu'à ce qu'il s'arrête. Appuyez sur le bouton à l'arrière du tiroir, soulevez l'avant du tiroir, puis retirez-le complètement.

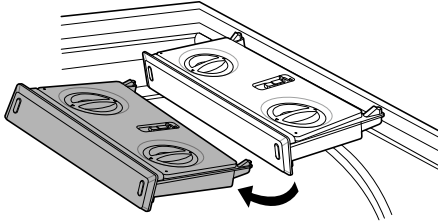

- 3 Ouvrez le rabat du réservoir.
 - Rincez le tiroir sous l'eau chaude pour faire dissoudre les résidus de détergent ou d'assouplissant.

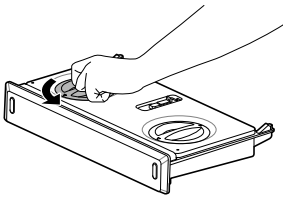

- 4 Nettoyez l'extérieur des réservoirs **ezDispense (Distributeur facile)** et les insertions à l'eau chaude.
 - Utilisez un chiffon doux ou une brosse pour enlever les résidus.
 - N'utilisez pas de savon pour nettoyer le tiroir et les insertions.
- 5 En présence de résidus durcis de détergent ou d'assouplissant à l'intérieur des réservoirs **ezDispense (Distributeur facile)**, retirez le couvercle des réservoirs et nettoyez l'intérieur des réservoirs à l'eau chaude.
 - Utilisez un chiffon doux ou une brosse pour nettoyer et enlever les résidus.
 - N'utilisez pas de savon pour nettoyer les réservoirs.

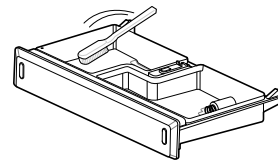

- 6 Fermez bien le couvercle des réservoirs **ezDispense (Distributeur facile)**.

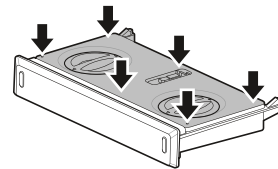

⚠ MISE EN GARDE

- Fermez correctement le couvercle.
 - Si le couvercle des réservoirs n'est pas correctement fermé, le tiroir distributeur ne peut pas être réinstallé.
 - S'il y a un espace entre le couvercle et le réservoir, le détergent et l'adoucisseur peuvent durcir ou de l'eau peut pénétrer dans le réservoir.

- 7 Essuyez toute trace d'humidité avec une serviette ou un linge sec après le nettoyage.
- 8 Remettez les réservoirs en place et réinstallez le tiroir du distributeur.

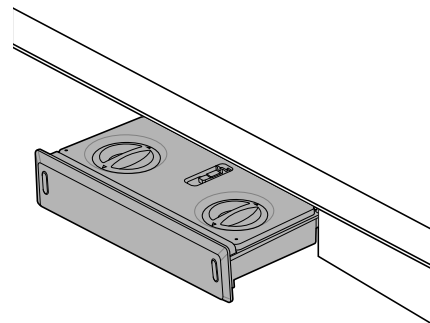

Nettoyage du distributeur de javellisant

Du javellisant peut s'accumuler sur le couvercle du distributeur de javellisant. Vérifiez qu'il n'y a pas

d'accumulation et nettoyez le distributeur à l'eau chaude **une ou deux fois par mois**.

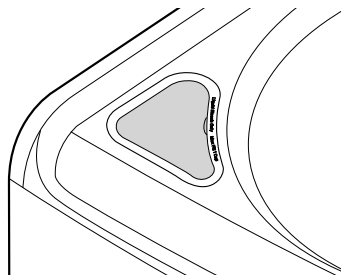

Nettoyage des filtres d'arrivée d'eau

Si la laveuse ne se remplit pas correctement, un code d'erreur s'affichera à l'écran. Les grilles des filtres de la soupape d'arrivée sont peut-être bouchées par des dépôts minéraux causés par de l'eau dure, des sédiments ou d'autres débris provenant du système d'approvisionnement en eau.

⚠ AVERTISSEMENT

- Les grilles d'arrivée protègent les pièces délicates de la soupape d'arrivée afin qu'elles ne soient pas endommagées par des particules qui pourraient entrer dans les soupapes lors de l'approvisionnement en eau. Le fait de faire fonctionner la laveuse sans ces filtres peut entraîner l'ouverture continue d'une soupape et provoquer des inondations et des dommages matériels.

⚠ MISE EN GARDE

- N'utilisez pas la laveuse sans ces filtres d'arrivée, car cela entraînera des fuites et un dysfonctionnement.
- Si votre eau est dure, les filtres d'arrivée d'eau pourraient devenir bouchés par l'accumulation de minéraux et nécessiter d'être nettoyés plus souvent.

- 1 Éteignez la laveuse et débranchez le cordon d'alimentation.
- 2 Fermez les robinets d'eau chaude et d'eau froide.
- 3 Dévissez les tuyaux d'eau chaude et d'eau froide de l'arrière de la laveuse.

- 4 Enlevez soigneusement les filtres des soupapes d'eau.
 - Utilisez des pinces pour retirer les filtres des soupapes d'eau.

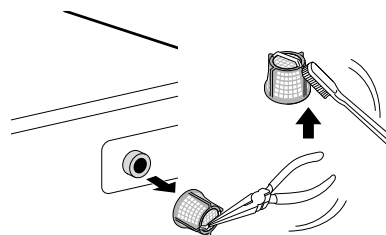

- 5 Enlevez les objets étrangers et faites tremper les filtres dans du vinaigre blanc ou dans un produit détartrant.
 - Si vous utilisez un produit détartrant, suivez les directives du fabricant. Faites bien attention de ne pas endommager les filtres en les nettoyant.
- 6 Rincez les filtres abondamment et remettez-les en place en appuyant dessus.
- 7 Purgez et raccordez ensuite les tuyaux d'eau.
 - Avant de remettre les tuyaux d'arrivée d'eau en place, purgez-les en y faisant couler plusieurs gallons d'eau dans une chaudière ou un drain, préférablement avec les robinets complètement ouverts pour obtenir une pression d'eau maximale.

REMARQUE

- Un message d'erreur **Approvisionnement en eau** peut clignoter à l'écran lorsque la pression de l'eau est faible ou qu'un filtre d'arrivée est obstrué par de la saleté. Nettoyez le filtre d'arrivée.

Entretien dans les climats froids

Entreposage de la laveuse

Si vous prévoyez ne pas utiliser la laveuse pendant une période prolongée et si elle se trouve dans une zone susceptible d'être exposée à des températures sous le point de congélation,

procédez comme suit pour prévenir les dommages à la laveuse.

REMARQUE

- Assurez-vous que la cuve est vide avant de suivre ces étapes.

- 1 Éteignez la laveuse et débranchez le cordon d'alimentation.
- 2 Fermez les robinets d'eau.
- 3 Débranchez les tuyaux d'arrivée d'eau et évacuez l'eau des tuyaux.

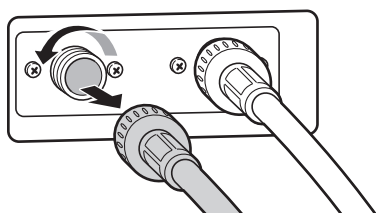

- 4 Branchez le cordon d'alimentation dans une prise électrique correctement mise à la terre.
- 5 Versez 1 gallon de produit antigel non toxique pour véhicules récréatifs dans la cuve vide et fermez le couvercle.
 - N'utilisez jamais de produit antigel pour automobiles.
- 6 Allumez la laveuse et sélectionnez le cycle **Spin Only (Essorage seulement)**.
- 7 Appuyez sur le bouton **Démarrer/pause** pour activer la pompe de vidange pendant **1 minute**.
 - Cette procédure évacue une partie du produit antigel, mais en laisse assez pour protéger la laveuse contre le gel.
- 8 Éteignez la laveuse et débranchez le cordon d'alimentation.

- 9 Essuyez l'intérieur de la cuve avec un chiffon doux et fermez le couvercle.
- 10 Entreposez la laveuse à la verticale.
- 11 Enlevez les insertions du distributeur. Évacuez toute l'eau qui reste dans les compartiments et laissez-les sécher.
- 12 Pour retirer le produit antigel de la laveuse après l'entreposage, exécutez un cycle **Quick Wash (Lavage éclair)** avec du détergent.
 - N'ajoutez pas de vêtements pour ce cycle.

Lorsque les tuyaux d'arrivée d'eau sont gelés

- 1 Éteignez la laveuse et débranchez le cordon d'alimentation.
- 2 Fermez les robinets raccordés aux tuyaux d'arrivée d'eau.
- 3 Versez de l'eau chaude sur les robinets gelés pour dégeler les tuyaux d'arrivée d'eau, puis enlevez ces derniers.
- 4 Plongez les tuyaux d'arrivée d'eau dans de l'eau chaude pour les décongeler.
- 5 Raccordez les tuyaux d'arrivée d'eau aux arrivées d'eau de la laveuse et aux robinets.
 - Consultez la section **Raccordement des tuyaux d'arrivée d'eau** pour obtenir plus de détails.
- 6 Ouvrez les robinets.
- 7 Appuyez sur le bouton **Marche/arrêt** pour allumer la laveuse.

- 8 Sélectionnez le cycle **Spin Only (Essorage seulement)** pour que la cuve se vide et tourne.
- 9 Appuyez sur le bouton **Démarrer/pause** puis vérifiez que l'eau se remplit correctement.

Lorsque le tuyau de vidange est gelé

- 1 Versez de l'eau chaude dans la cuve de la laveuse et fermez le couvercle.
- 2 Attendez pendant une à deux heures.
- 3 Appuyez sur le bouton **Marche/arrêt** pour allumer la laveuse.
- 4 Sélectionnez le cycle **Spin Only (Essorage seulement)** pour que la cuve se vide et tourne.
- 5 Appuyez sur le bouton **Démarrer/pause** pour vous assurer que l'eau est bien évacuée.

DÉPANNAGE

La laveuse est dotée d'un système de surveillance automatique des erreurs qui détecte et diagnostique très tôt les problèmes. Si la laveuse ne fonctionne pas correctement ou ne fonctionne pas du tout, vérifiez ce qui suit avant d'appeler un technicien.

Pour obtenir des informations détaillées ou des vidéos, visitez le site www.lg.com pour la page de dépannage.

Avant d'appeler le réparateur

Messages d'erreur

Symptômes	Causes possibles et solutions
Door open (Porte ouverte)	<p>Le couvercle ne se ferme pas correctement.</p> <ul style="list-style-type: none"> • Fermez le couvercle correctement. • Si le couvercle est fermé et que ce message d'erreur s'affiche encore, appelez un technicien.
Door unlocked (Porte déverrouillée)	<p>Le couvercle ne se verrouille pas correctement.</p> <ul style="list-style-type: none"> • Assurez-vous que le couvercle est bien fermé et appuyez sur le bouton Démarrer/pause. Vous pouvez entendre le son du couvercle qui se verrouille au début du cycle. La laveuse ne se mettra pas en marche si le couvercle n'est pas verrouillé. • Assurez-vous que rien n'est coincé sous le couvercle (matériaux d'emballage, vêtements, etc.). • Assurez-vous que le mécanisme de verrouillage est complètement rentré. • Si le couvercle est fermé et que ce message d'erreur s'affiche encore, appelez un technicien.
Water supply (Alimentation en eau)	<p>Les robinets d'entrée d'eau ne sont pas complètement ouverts.</p> <ul style="list-style-type: none"> • Assurez-vous que les robinets d'entrée d'eau sont complètement ouverts.
	<p>Les tuyaux d'entrée d'eau sont pliés, pincés ou écrasés.</p> <ul style="list-style-type: none"> • Assurez-vous que les tuyaux ne sont pas pliés, pincés ou écrasés derrière ou sous la laveuse. Faites attention lorsque vous déplacez la laveuse pendant le nettoyage ou l'entretien.
	<p>Les filtres d'entrée d'eau sont bouchés.</p> <ul style="list-style-type: none"> • Nettoyez les filtres d'entrée. Consultez la partie ENTRETIEN.
	<p>La pression d'eau de la résidence est trop faible.</p> <ul style="list-style-type: none"> • Vérifiez un autre robinet pour vous assurer que la pression d'eau de la maison est adéquate et que le débit n'est pas restreint. • Débranchez les tuyaux d'entrée d'eau de la laveuse et faites couler quelques gallons d'eau dans les tuyaux pour rincer les saletés qui pourraient s'y trouver. • Si le débit est trop faible, communiquez avec un plombier pour faire réparer les conduites d'alimentation en eau.
	<p>L'alimentation d'eau est connectée avec des boyaux antifuite.</p> <ul style="list-style-type: none"> • L'utilisation de tuyaux de limitation des fuites n'est pas recommandée. Ces tuyaux peuvent s'activer faussement et empêcher la laveuse de se remplir.
	<p>L'extrémité du tuyau de vidange se trouve à moins de 75 cm (29,5 po) au-dessus de la partie inférieure de la laveuse.</p> <ul style="list-style-type: none"> • Déplacez l'extrémité du tuyau de vidange de façon à ce qu'elle soit plus haute que 75 cm (29,5 po) au-dessus de la partie inférieure de la laveuse.

Symptômes	Causes possibles et solutions
Drainage	Le tuyau de vidange est écrasé, pincé ou bouché. <ul style="list-style-type: none"> Assurez-vous que le tuyau de vidange n'est pas obstrué et qu'il n'est pas pincé derrière ou sous la laveuse.
	L'extrémité du tuyau de vidange se trouve à plus de 2,4 m (96 po) au-dessus de la partie inférieure de la laveuse. <ul style="list-style-type: none"> Déplacez l'extrémité du boyau d'évacuation de façon à ce qu'il ne se trouve pas à une hauteur de plus de 2,4 m (96 po).
Unbalance (Déséquilibre)	La brassée est trop petite. <ul style="list-style-type: none"> Ajoutez des articles supplémentaires pour permettre à la laveuse d'équilibrer la brassée.
	Des articles lourds sont mélangés avec des articles légers. <ul style="list-style-type: none"> Essayez toujours de laver des articles d'un poids similaire pour permettre à la laveuse de distribuer la charge uniformément durant l'essorage.
	La brassée est déséquilibrée. <ul style="list-style-type: none"> Redistribuez manuellement la brassée si les articles se sont enchevêtrés et empêchent le bon fonctionnement du rééquilibrage automatique.
No water detected (Pas d'eau détectée)	Le capteur de niveau d'eau ne fonctionne pas correctement. <ul style="list-style-type: none"> Fermez les robinets, débranchez la laveuse et appelez un technicien.
Motor error (Erreur de moteur)	Une erreur de moteur s'est produite. <ul style="list-style-type: none"> Laissez la laveuse reposer pendant 30 minutes et redémarrez le cycle. Si le code d'erreur s'affiche toujours, contactez un technicien.
	Des objets étrangers tels que des pièces de monnaie, des épingles, des trombones, etc., sont coincés entre le pulseur et la cuve intérieure. <ul style="list-style-type: none"> Mettez la laveuse hors tension, puis sous tension à nouveau. Sélectionnez le cycle Spin Only (Essorage seulement) pour vidanger et essorer la brassée. Lorsque le cycle Spin Only (Essorage seulement) est terminé, videz la cuve et retirez tous les objets coincés dans le pulseur. Vérifiez toujours les poches, etc., avant le lavage pour éviter les codes d'erreur ou d'endommager la laveuse et les vêtements.
Water too high (Niveau d'eau trop élevée)	Le niveau d'eau est trop élevé en raison d'une soupape défectueuse. <ul style="list-style-type: none"> Fermez les robinets, débranchez la laveuse et appelez un technicien.
Clutch error (Erreur d'embrayage)	Erreur liée à l'embrayage <ul style="list-style-type: none"> Défaillance mécanique Débranchez la laveuse et contactez un technicien.
No temp detected (Aucune température)	Erreur de commande <ul style="list-style-type: none"> Débranchez la laveuse et attendez 60 minutes. Rebranchez l'alimentation et réessayez. Si le code d'erreur s'affiche toujours, contactez un technicien.
Voltage abnormality (Anomalie de tension détectée)	La tension d'alimentation est incorrecte. <ul style="list-style-type: none"> Veuillez appeler le centre de service de LG. Vous pouvez trouver le numéro de téléphone du centre de service local de LG sur la couverture arrière.
Control Lock (Verrouillage)	La fonctionnalité de verrouillage des commandes est activée afin d'empêcher quiconque de modifier les cycles ou de faire fonctionner la laveuse. <ul style="list-style-type: none"> Désactivez la fonctionnalité de verrouillage des commandes dans le panneau de commande. Consultez la partie Control Lock (Verrouillage) dans la section Options et fonctions supplémentaires.

Symptômes	Causes possibles et solutions
Washer is draining (La laveuse se vide)	Fonctionnalité de vidange spéciale <ul style="list-style-type: none"> • Si la laveuse est mise en pause pendant un cycle pendant plus de 4 minutes, le cycle sera annulé et toute l'eau se trouvant encore dans la cuve sera évacuée. • Il ne s'agit pas d'un code d'erreur. Il indique que la fonctionnalité de vidange est en marche.
Time to clean the tub (Temps d'écurer la cuve)	Il est temps de lancer le cycle Tub Clean (Nettoyage de cuve). <ul style="list-style-type: none"> • Il ne s'agit pas d'un code d'erreur. Il indique que le cycle Tub Clean (Nettoyage de cuve) est en cours ou doit être exécuté pour nettoyer la cuve de la laveuse.

Messages d'erreur de la fonctionnalité ezDispense (Distributeur facile)

Symptômes	Causes possibles et solutions
Check detergent tank (Vérifiez le réservoir de détergent)	La quantité de détergent liquide dans le réservoir n'a pas diminué. Du détergent est resté dans le réservoir pendant une longue période et a durci. <ul style="list-style-type: none"> • Nettoyez soigneusement le réservoir de détergent, remplissez-le de détergent liquide, installez-le dans le tiroir et lancez un cycle de nettoyage. Si l'erreur s'affiche continuellement, communiquez avec un technicien.
Check softener tank (Vérifiez le réservoir d'adoucissant)	La quantité d'assouplissant dans le réservoir n'a pas diminué. De l'assouplissant est resté dans le réservoir pendant une longue période et a durci. <ul style="list-style-type: none"> • Nettoyez soigneusement le réservoir d'assouplissant, remplissez-le d'assouplissant liquide, installez-le dans le tiroir et lancez un cycle de nettoyage. Si l'erreur s'affiche continuellement, communiquez avec un technicien.
No detergent (Aucun détergent)	La fonctionnalité d'injection automatique de détergent ne fonctionne pas correctement. <ul style="list-style-type: none"> • Communiquez avec un centre de services.
No softener (Pas d'assouplissant)	La fonctionnalité d'injection automatique d'assouplissant ne fonctionne pas correctement. <ul style="list-style-type: none"> • Communiquez avec un centre de services.
ezDispense open (ezDispense ouvert)	Un cycle de lavage a été lancé sans que le tiroir ait été complètement fermé. Le tiroir a été ouvert durant le cycle de lavage. <ul style="list-style-type: none"> • Fermez le tiroir complètement. Si l'erreur s'affiche continuellement, communiquez avec un technicien.
ezDispense error (Erreur ezDispense)	La fonctionnalité ezDispense n'a pas fonctionné correctement. <ul style="list-style-type: none"> • Communiquez avec un centre de services.

Bruits

Symptômes	Causes possibles et solutions
Cliquètement	Un signal sonore se fait entendre lorsque le couvercle se verrouille et se déverrouille. <ul style="list-style-type: none"> • Fonctionnement normal
Vaporisation ou sifflement	Eau qui est distribuée ou qui circule durant le cycle. <ul style="list-style-type: none"> • Fonctionnement normal
Bourdonnement ou gargouillement	La pompe d'évacuation pompe l'eau de la laveuse quelques fois durant un cycle. <ul style="list-style-type: none"> • Fonctionnement normal

Symptômes	Causes possibles et solutions
De l'eau qui remue	<p>Un liquide dans l'anneau d'équilibrage autour du pulseur aide le panier à tourner en douceur.</p> <ul style="list-style-type: none"> • Fonctionnement normal
Eau ajoutée après que la laveuse a déjà commencé à fonctionner	<p>La laveuse s'adapte en fonction de la grosseur et du type de brassée, et rajoute plus d'eau au besoin.</p> <ul style="list-style-type: none"> • Fonctionnement normal
	<p>La brassée est peut-être déséquilibrée. Si la laveuse détecte que la brassée est déséquilibrée, elle arrête de fonctionner et se remplit pour redistribuer la charge.</p> <ul style="list-style-type: none"> • Fonctionnement normal
	<p>La laveuse dilue peut-être les additifs pour la lessive pour les ajouter à la brassée.</p> <ul style="list-style-type: none"> • Fonctionnement normal
Claquement et cliquetis	<p>Des objets étrangers (clés, pièces de monnaie ou épingles de sûreté) peuvent se retrouver dans le tambour ou la pompe.</p> <ul style="list-style-type: none"> • Arrêtez la laveuse et vérifiez qu'il n'y a pas de corps étrangers dans la cuve et le filtre d'évacuation. • Si le bruit persiste après le redémarrage de la laveuse, communiquez avec un centre de service.
Bruit sourd	<p>Les grosses brassées peuvent produire un bruit sourd.</p> <ul style="list-style-type: none"> • C'est normal. Si le bruit persiste, la laveuse est probablement déséquilibrée. Arrêtez et redistribuez la brassée.
	<p>La brassée est peut-être déséquilibrée.</p> <ul style="list-style-type: none"> • Mettez le cycle en pause et répartissez la brassée après le déverrouillage du couvercle.
Bruit de vibrations	<p>Il reste du matériel d'emballage sur la laveuse.</p> <ul style="list-style-type: none"> • Consultez la partie Déballage et retrait du matériel d'emballage dans la section INSTALLATION.
	<p>La brassée peut-être mal répartie dans la cuve.</p> <ul style="list-style-type: none"> • Mettez le cycle en pause et répartissez la brassée après le déverrouillage du couvercle.
	<p>Les pieds de nivellement ne sont pas tous fermement et également appuyés sur le plancher.</p> <ul style="list-style-type: none"> • Consultez la partie Mise à niveau de la laveuse dans la section INSTALLATION.
	<p>Le plancher n'est pas assez solide.</p> <ul style="list-style-type: none"> • Assurez-vous que le plancher est solide et qu'il ne fléchit pas. Consultez la partie Plancher dans la section INSTALLATION.
Bruit de grincement	<p>Il reste du matériel d'emballage sur la laveuse.</p> <ul style="list-style-type: none"> • Consultez la partie Déballage et retrait du matériel d'emballage dans la section INSTALLATION.
Bruit de claquement lorsque la laveuse se remplit d'eau. (Coup de bélier)	<p>La plomberie dans la maison bouge ou fléchit quand les soupapes d'eau dans la laveuse se referment.</p> <ul style="list-style-type: none"> • Le coup de bélier n'est pas le résultat d'un défaut de la laveuse. Installez des dispositifs antibéliers (achetés séparément dans une quincaillerie ou un centre de bricolage pour la maison) entre le boyau de remplissage et la laveuse pour les meilleurs résultats.
	<p>La pression de l'arrivée d'eau dans la maison est très élevée.</p> <ul style="list-style-type: none"> • Réglez le régulateur de l'arrivée d'eau à une pression plus faible ou contactez un plombier.

Fonctionnement

Symptômes	Causes possibles et solutions
Fuite d'eau	<p>Les tuyaux ne sont pas raccordés correctement.</p> <ul style="list-style-type: none"> • Vérifiez qu'il n'y a pas de fuites, de fissures et de fentes dans les tuyaux et les raccords. • Vérifiez et serrez le raccordement des boyaux. <p>Les tuyaux d'évacuation de la résidence sont bouchés.</p> <ul style="list-style-type: none"> • La laveuse évacue l'eau très rapidement. Vérifiez si l'eau refoule du tuyau d'évacuation pendant l'évacuation de la cuve. Si vous voyez de l'eau qui sort du drain, vérifiez que le tuyau de vidange est correctement installé et assurez-vous qu'il n'y a pas de restrictions dans le drain. • Communiquez avec un plombier pour réparer le tuyau de vidange. <p>Le tuyau de vidange est sorti du raccord de vidange ou n'est pas inséré suffisamment loin.</p> <ul style="list-style-type: none"> • Fixez le boyau d'évacuation au boyau d'entrée ou au tuyau vertical pour l'empêcher de se déloger durant l'évacuation de la cuve. • Pour les tuyaux d'évacuation plus petits, insérez le boyau d'évacuation dans le tuyau jusqu'à la bride du boyau d'évacuation. Pour les plus gros tuyaux d'évacuation, insérez le boyau d'évacuation dans le tuyau à une distance de un à deux pouces après la bride. <p>Un grand article comme un oreiller ou une couverture se trouve sur le dessus de la cuve.</p> <ul style="list-style-type: none"> • Utilisez le cycle Bedding (Literie) pour les articles volumineux. Faites très attention et ne lavez jamais plus d'une demie brassée d'articles qui ont tendance à flotter, comme les oreillers par exemple. • Arrêtez la laveuse et vérifiez la brassée. Assurez-vous que la brassée ne dépasse pas le bord supérieur de la cuve. <p>Le détergent produit trop de bulles</p> <ul style="list-style-type: none"> • Un excès de bulles peut créer des fuites. Il peut être causé par le type et la quantité de détergent utilisé. Utilisez uniquement du détergent haute efficacité (HE). La quantité normale de détergent à utiliser est du quart (1/4) ou de la moitié (1/2) de la quantité maximale recommandée par le fabricant du détergent. • Réduisez toujours la quantité de détergent pour une petite brassée ou une brassée d'articles légèrement sales, ou si l'eau est très douce. • N'utilisez jamais plus que la quantité maximale recommandée par le fabricant du détergent.
Excès de bulles	<p>Trop de détergent ou mauvais détergent</p> <ul style="list-style-type: none"> • Les détergents HE sont conçus spécialement pour les laveuses haute efficacité et comportent des agents de réduction de bulles. Utilisez seulement du détergent comportant le logo Haute efficacité (HE). • Consultez la partie Usage du détergent, dans la section FONCTIONNEMENT pour connaître les quantités de détergent à utiliser. Si la mousse ou les résidus de détergent continuent de vous causer des ennuis, ajoutez un rinçage supplémentaire.
La laveuse ne s'allume pas.	<p>Le câble d'alimentation n'est pas correctement branché.</p> <ul style="list-style-type: none"> • Vérifiez que le câble d'alimentation est branché sur une prise c.a. à 3 trous (mise à la terre) de 120 VCA/60 Hz. <p>Un fusible de votre résidence est brûlé, un disjoncteur a été déclenché ou il y a une panne de courant.</p> <ul style="list-style-type: none"> • Réinitialisez le disjoncteur ou remplacez le fusible. N'augmentez pas la capacité du fusible. S'il s'agit d'un problème de surcharge du circuit, faites-le corriger par un électricien qualifié.

Symptômes	Causes possibles et solutions
Le cycle de lavage prend plus de temps que d'habitude.	<p>La laveuse ajuste automatiquement la durée du cycle en fonction de la charge, de la pression d'eau et des conditions de fonctionnement.</p> <ul style="list-style-type: none"> • C'est normal. La laveuse ajuste automatiquement la durée du cycle afin d'optimiser les résultats pour le cycle sélectionné. La durée affichée n'est qu'une estimation. La durée réelle peut être différente.
Distribution incomplète ou aucune distribution de détergent	<p>Les compartiments à détergent sont bouchés à cause d'un remplissage incorrect.</p> <ul style="list-style-type: none"> • Assurez-vous que le détergent et les additifs sont placés dans les bons compartiments du distributeur. • Pour tous les types de détergent, assurez-vous toujours que le tiroir du distributeur est complètement fermé avant le démarrage du cycle.
	<p>Trop de détergent utilisé.</p> <ul style="list-style-type: none"> • Assurez-vous que la quantité suggérée de détergent est utilisée selon les recommandations du fabricant. Vous pouvez aussi diluer le détergent avec de l'eau jusqu'au niveau de remplissage maximal du compartiment pour éviter les obstructions. N'utilisez que des détergents HE (haute efficacité). - Utilisez toujours aussi peu de détergent que possible. Les laveuses à haute efficacité (HE) n'ont besoin que d'une très petite quantité de détergent pour obtenir des résultats optimaux. Utiliser trop de détergent causera un lavage et un rinçage de mauvaise qualité et pourrait entraîner des odeurs dans la laveuse.
	<p>Approvisionnement en eau insuffisant</p> <ul style="list-style-type: none"> • Vérifiez que les robinets d'eau chaude et d'eau froide sont tous les deux complètement ouverts.
	<p>Résidus normaux</p> <ul style="list-style-type: none"> • Il est normal qu'une petite quantité de détergent demeure dans le distributeur. Si ces résidus s'accumulent, ils peuvent empêcher la distribution normale des produits. Consultez les directives de nettoyage.
La laveuse ne fonctionne pas.	<p>Le panneau de contrôle s'est éteint après une période d'inactivité.</p> <ul style="list-style-type: none"> • C'est tout à fait normal. Appuyez sur le bouton Marche/arrêt pour allumer la laveuse.
	<p>La laveuse est débranchée.</p> <ul style="list-style-type: none"> • Assurez-vous que le cordon d'alimentation est bien branché dans une prise électrique.
	<p>L'approvisionnement en eau est fermé.</p> <ul style="list-style-type: none"> • Ouvrez complètement le robinet d'eau froide et le robinet d'eau chaude.
	<p>Les commandes ne sont pas réglées correctement.</p> <ul style="list-style-type: none"> • Assurez-vous que le cycle a été réglé correctement, fermez le couvercle et appuyez sur le bouton Démarrer/pause pour démarrer le cycle de lavage.
	<p>Le couvercle est ouvert.</p> <ul style="list-style-type: none"> • Fermez le couvercle et assurez-vous que rien n'est coincé dessous, ce qui l'empêcherait de se fermer complètement.
	<p>Le disjoncteur ou le fusible du circuit est déclenché ou brûlé.</p> <ul style="list-style-type: none"> • Vérifiez les disjoncteurs et les fusibles de la maison. Remplacez les fusibles grillés ou remettez les disjoncteurs en place. La laveuse doit être branchée sur un circuit électrique indépendant.
	<p>Vous n'avez pas appuyé sur le bouton Démarrer/pause après avoir réglé le cycle.</p> <ul style="list-style-type: none"> • Appuyez sur le bouton Marche/arrêt puis resélectionnez le cycle souhaité et appuyez sur le bouton Démarrer/pause. Si vous n'appuyez pas sur le bouton Démarrer/pause dans un certain délai, la laveuse s'éteindra. (Le délai peut varier selon le modèle, et se situer entre 4 et 60 minutes.)
	<p>La pression d'eau est très faible.</p> <ul style="list-style-type: none"> • Ouvrez un autre robinet de votre résidence pour vérifier si la pression d'eau est adéquate.

Symptômes	Causes possibles et solutions
La laveuse ne fonctionne pas.	<p>La laveuse est trop froide.</p> <ul style="list-style-type: none"> Si la laveuse a été exposée à des températures sous le point de congélation pendant une longue période, laissez-la se réchauffer avant d'appuyer sur le bouton Marche/arrêt. Sinon, l'écran ne s'allumera pas.
La cuve ne se remplit pas correctement.	<p>Le filtre est obstrué.</p> <ul style="list-style-type: none"> Vérifiez que les filtres d'entrée des soupapes d'entrée d'eau ne sont pas bouchés. Reportez-vous à la partie Nettoyage des filtres d'entrée d'eau dans la section ENTRETIEN.
	<p>Les boyaux d'entrée d'eau sont peut-être écrasés.</p> <ul style="list-style-type: none"> Vérifiez si les boyaux d'entrée d'eau sont écrasés ou bouchés.
	<p>Efficacité énergétique</p> <ul style="list-style-type: none"> Il s'agit d'une laveuse à haute efficacité (HE). Par conséquent, les réglages du niveau d'eau de cette laveuse peuvent être différents de ceux des laveuses classiques.
	<p>Approvisionnement en eau insuffisant</p> <ul style="list-style-type: none"> Vérifiez que les robinets d'eau chaude et d'eau froide sont tous les deux complètement ouverts.
	<p>Le couvercle de la laveuse est ouvert.</p> <ul style="list-style-type: none"> Fermez le couvercle et assurez-vous que rien n'est coincé dessous, ce qui l'empêcherait de se fermer complètement.
	<p>Le niveau d'eau est trop bas.</p> <ul style="list-style-type: none"> Normalement, l'eau ne recouvre pas les vêtements. Le niveau de remplissage est optimisé en fonction du mouvement de lavage pour offrir des résultats de lavage optimaux.
L'eau dans la laveuse ne s'écoule pas ou s'écoule lentement.	<p>Le tuyau de vidange est écrasé, pincé ou bouché.</p> <ul style="list-style-type: none"> Assurez-vous que le tuyau de vidange n'est pas obstrué et qu'il n'est pas pincé derrière ou sous la laveuse.
	<p>L'extrémité du tuyau de vidange se trouve à plus de 2,4 m (96 po) au-dessus de la partie inférieure de la laveuse.</p> <ul style="list-style-type: none"> Déplacez l'extrémité du boyau d'évacuation de façon à ce qu'il ne se trouve pas à une hauteur de plus de 2,4 m (96 po).
Le javellisant n'est pas distribué.	<p>Le couvercle du distributeur de javellisant n'est pas correctement installé (sur certains modèles).</p> <ul style="list-style-type: none"> Assurez-vous que le couvercle du javellisant est correctement installé et s'est bien mis en place avant le début du cycle.
	<p>Le distributeur de javellisant est sale ou obstrué.</p> <ul style="list-style-type: none"> Soulevez le couvercle du distributeur d'eau de Javel (le cas échéant) et nettoyez le réservoir. Les peluches et autres débris étrangers accumulés à l'intérieur du distributeur peuvent empêcher la distribution correcte de l'eau de Javel.
Le javellisant est distribué trop tôt.	<p>Le distributeur de javellisant est rempli pour une brassée future.</p> <ul style="list-style-type: none"> Vous ne pouvez pas mettre du javellisant dans le distributeur pour un usage futur. Le javellisant sera distribué à chaque brassée.
	<p>Le distributeur de javellisant est trop rempli.</p> <ul style="list-style-type: none"> Le remplissage excessif du distributeur de javellisant entraînera la distribution immédiate du javellisant, ce qui endommagera les articles ou la laveuse. Mesurez toujours la quantité de javellisant, mais ne dépassez jamais la ligne de capacité maximale du distributeur. Une demi-tasse de javellisant est suffisante pour la plupart des brassées. N'utilisez jamais plus d'une tasse de javellisant.

Performances

Symptômes	Causes possibles et solutions
Plis	La laveuse n'a pas été déchargée assez rapidement. <ul style="list-style-type: none"> Retirez toujours les articles de la laveuse aussitôt que le cycle est terminé.
	La laveuse est surchargée. <ul style="list-style-type: none"> La cuve de la laveuse peut être remplie au maximum de sa capacité, mais son contenu ne doit pas être comprimé. Le couvercle de la laveuse doit se fermer facilement.
	Les boyaux d'entrée d'eau chaude et d'eau froide sont inversés. <ul style="list-style-type: none"> Un rinçage à l'eau chaude peut créer des plis dans les articles. Vérifiez le raccordement des boyaux.
Taches	Le javellisant ou l'assouplissant est distribué trop tôt. <ul style="list-style-type: none"> Le compartiment du distributeur a été trop rempli, ce qui a entraîné la distribution immédiate du javellisant ou de l'assouplissant. Il faut toujours mesurer le javellisant et ne jamais utiliser plus d'une tasse.
	Du javellisant ou de l'assouplissant a été ajouté directement à la brassée de lavage dans la cuve. <ul style="list-style-type: none"> Utilisez toujours le distributeur pour vous assurer que les produits de lessive sont correctement distribués, au bon moment durant le cycle.
	On n'a pas déchargé la laveuse promptement. <ul style="list-style-type: none"> Enlevez toujours les articles de la laveuse dès que possible après la fin du cycle.
	Les articles n'ont pas été triés correctement. <ul style="list-style-type: none"> Lavez toujours les articles foncés séparément des articles blancs ou pâles pour éviter le transfert de couleurs. Ne lavez jamais d'articles très sales avec des articles légèrement sales.
Odeur de moisi dans la laveuse	Trop de détergent, ou un mauvais détergent, a été utilisé. <ul style="list-style-type: none"> Utilisez uniquement un détergent à haute efficacité (HE), conformément aux instructions du fabricant.
	L'intérieur de la cuve n'a pas été correctement nettoyé. <ul style="list-style-type: none"> Utilisez régulièrement le cycle de Tub Clean (Nettoyage de cuve).

Wi-Fi

Symptômes	Causes possibles et solutions
Votre appareil électroménager et votre téléphone intelligent ne sont pas connectés à un réseau Wi-Fi.	Le mot de passe du réseau Wi-Fi auquel vous tentez de vous connecter a mal été saisi. <ul style="list-style-type: none"> Trouvez le réseau Wi-Fi auquel votre téléphone intelligent est connecté et enlevez-le, puis connectez votre appareil à LG ThinQ.
	Les données mobiles de votre téléphone intelligent sont activées. <ul style="list-style-type: none"> Désactivez les données mobiles de votre téléphone intelligent avant de connecter l'appareil par l'entremise du réseau Wi-Fi.
	Le nom du réseau sans fil (SSID) est erroné. <ul style="list-style-type: none"> Le nom du réseau sans fil (SSID) doit être une combinaison de lettres et de chiffres anglais. (N'utilisez pas de caractères spéciaux.)

Symptômes	Causes possibles et solutions
Votre appareil électroménager et votre téléphone intelligent ne sont pas connectés à un réseau Wi-Fi.	La fréquence du routeur n'est pas de 2,4 GHz. <ul style="list-style-type: none"> • Seule une fréquence de routeur de 2,4 GHz est prise en charge. Réglez le routeur sans fil à 2,4 GHz et connectez-y l'appareil. Pour connaître la fréquence du routeur, informez-vous auprès de votre fournisseur de services Internet ou du fabricant du routeur.
	L'appareil est trop éloigné du routeur. <ul style="list-style-type: none"> • Si l'appareil est trop éloigné du routeur, le signal peut être faible et la connexion peut ne pas être configurée correctement. Déplacez le routeur pour le placer plus près de l'appareil.
	LG ThinQ demande un mot de passe pour se connecter au produit. <ul style="list-style-type: none"> • Si on vous demande de fournir un mot de passe pour vous connecter au produit (et non à votre réseau domestique) pendant la configuration du Wi-Fi, entrez les quatre derniers caractères du nom du réseau, répétés deux fois, sans espace. Par exemple, si le nom du réseau est LG_XXXX_8b92, vous devez saisir 8b928b92 comme mot de passe. Le mot de passe est sensible à la casse et les quatre derniers caractères sont uniques à votre appareil.

GARANTIE LIMITÉE

CANADA

CONDITIONS

AVIS D'ARBITRAGE : LA PRÉSENTE GARANTIE LIMITÉE CONTIENT UNE DISPOSITION RELATIVE À L'ARBITRAGE STIPULANT QUE VOUS ET LG DEVEZ RÉSOUDRE TOUT DIFFÉREND PAR ARBITRAGE PLUTÔT QUE DEVANT UN TRIBUNAL, À MOINS QUE LES LOIS DE VOTRE PROVINCE OU TERRITOIRE NE LE PERMETTENT PAS OU, DANS LE CAS D'AUTRES JURIDICTIONS, SI VOUS CHOISISSEZ DE VOUS RETIRER. PRÉCISONS QUE CETTE DISPOSITION D'ARBITRAGE N'EST PAS APPLICABLE AUX CONSOMMATEURS QUI RÉSIDENT EN ONTARIO ET AU QUÉBEC. EN ARBITRAGE, LES RECOURS COLLECTIFS ET LES PROCÈS DEVANT JURY NE SONT PAS AUTORISÉS. VEUILLEZ CONSULTER LA SECTION INTITULÉE « PROCÉDURE DE RÈGLEMENT DES DIFFÉRENDS » CI-DESSOUS.

Si votre laveuse LG («Produit») a tombé en panne en raison d'un défaut de matériaux ou de fabrication sous une utilisation normale et appropriée, pendant la période de garantie indiquée ci-dessous, LG Electronics Canada Inc. («LGECI»), à son gré, réparera ou remplacera le «Produit» ou un offrira un remboursement au prorata après réception de la preuve d'achat originale au détail. Cette garantie limitée est valable uniquement qu'à l'acheteur original du «Produit» du détaillant et s'applique uniquement à un produit distribué, cacheté d'un détaillant autorisé et utilisé au Canada, tel que déterminé à la seule discrétion de «LGECI».

PÉRIODE DE GARANTIE : (Remarque : Dans le cas où la date d'achat initial ne peut pas être vérifiée, la garantie commence soixante (60) jours après la date de fabrication.)		
Laveuse	Cuve en acier inoxydable	Moteur à entraînement direct (stator ou rotor)
Un (1) an à compter de la date initiale d'achat au détail	Trois (3) ans à compter de la date initiale d'achat au détail.	Dix (10) ans après la date d'achat original de l'appareil.
Pièces et main-d'œuvre (pièces internes et fonctionnelles seulement)	Pièces seulement (le consommateur sera facturé pour la main-d'œuvre)	Pièce seulement (le consommateur sera facturé pour la main-d'œuvre)

- Les produits et les pièces de remplacement sont garantis pour la portion restante de la période de garantie d'origine ou durant quatre-vingt-dix (90) jours, selon la période la plus longue.
- Les produits et les pièces de remplacement peuvent être neufs, reconditionnés, remis à neuf ou réusinés, à la seule discrétion de LGECI.
- Une preuve de l'achat original indiquant le modèle du produit et la date d'achat est exigée pour obtenir le service de garantie en vertu de cette garantie limitée.

AVIS DE NON-RESPONSABILITÉ :

SI VOUS ÊTES UN CONSOMMATEUR SOUMIS À LA LOI SUR LA PROTECTION DU CONSOMMATEUR DU QUÉBEC ET DE L'ONTARIO, L'EXCLUSION DE GARANTIES CONTENUE DANS CETTE SECTION N'EXCLUT PAS NI NE LIMITE LES DROITS ET RECOURS QUE VOUS POUVEZ AVOIR EN VERTU DE CETTE LOI, Y COMPRIS LE DROIT DE PRÉSENTER UNE RÉCLAMATION EN VERTU DE L'UNE DES GARANTIES LÉGALES.

LA RESPONSABILITÉ DE LGECI EST LIMITÉE À LA GARANTIE LIMITÉE EXPRIMÉE CI-DESSUS, À MOINS QU'UNE TELLE LIMITATION SOIT INTERDITE PAR LES LOIS DE VOTRE PROVINCE DE RÉSIDENCE. SAUF SELON LES MODALITÉS EXPRESSÉMENT PRÉVUES CI-DESSUS, OU SI LA LOI DE LA PROVINCE DE RÉSIDENCE L'INTERDIT, LGECI NE DONNE AUCUNE AUTRE GARANTIE OU CONDITION CONCERNANT LE PRODUIT, ET PAR LA PRÉSENTE EXCLUT TOUTE AUTRE GARANTIE ET CONDITION CONCERNANT LE PRODUIT, QU'ELLE SOIT EXPRESSE OU IMPLICITE, Y COMPRIS, MAIS SANS S'Y LIMITER, TOUTE GARANTIE OU CONDITION IMPLICITE DE QUALITÉ MARCHANDE OU D'ADAPTATION À UN USAGE PARTICULIER, ET AUCUNE DÉCLARATION NE POURRA LIER LGECI. LGECI N'AUTORISE AUCUNE PERSONNE À CRÉER OU À ASSUMER EN SON NOM TOUTE AUTRE GARANTIE, OBLIGATION OU RESPONSABILITÉ EN RAPPORT AVEC LE PRODUIT. DANS LA MESURE OÙ TOUTE GARANTIE OU

CONDITION EST IMPLICITE PAR LA LOI, CETTE GARANTIE EST LIMITÉE À LA PÉRIODE DE GARANTIE PRÉVUE CI-DESSUS. EN AUCUN CAS LGECI, LE FABRICANT OU LE DÉTAILLANT DU PRODUIT NE SONT RESPONSABLES DES DOMMAGES ACCESSOIRES, CONSÉCUTIFS, SPÉCIAUX, DIRECTS OU INDIRECTS, PUNITIFS OU EXEMPLAIRES, Y COMPRIS, MAIS SANS S'Y LIMITER, LA PERTE DE CLIENTÈLE, LA PERTE DE PROFITS, LA PERTE DE PROFITS ANTICIPÉS, LA PERTE DE REVENUS, LA PERTE D'UTILISATION OU TOUT AUTRE DOMMAGE DÉCOULANT DIRECTEMENT OU INDIRECTEMENT DE TOUTE INFRACTION CONTRACTUELLE, VIOLATION FONDAMENTALE, DÉLICTEUELLE OU AUTRE, OU DE TOUT ACTE OU OMISSION. LA RESPONSABILITÉ TOTALE DE LGECI, LE CAS ÉCHÉANT, NE POURRA EN AUCUN CAS EXCÉDER LA SOMME QUE VOUS AVEZ PAYÉE POUR ACQUÉRIR LE PRODUIT.

Cette garantie limitée vous confère des droits légaux spécifiques. Vous pouvez peut-être jouir d'autres droits qui peuvent varier en fonction de la province et des lois qui y sont appliquées. Toute clause de cette garantie limitée qui annule ou modifie toute condition ou garantie implicite en vertu de la loi provinciale est dissociable si elle entre en conflit avec la loi provinciale, sans toutefois affecter le reste des conditions de cette garantie.

LA PRÉSENTE GARANTIE LIMITÉE NE COUVRE PAS CE QUI SUIT :

- Tout déplacement du technicien pour : i) livrer, reprendre, installer ou; éduquer comment utiliser le Produit; ii) corriger le câblage ou plomberie; ou iii) rectifier toute réparation ou installation non-autorisée du Produit;
- Les dommages ou la défaillance du produit causés par une panne de courant, une interruption de l'alimentation électrique ou une mauvaise alimentation en électricité;
- Les dommages ou la défaillance causés par des conduites d'eau qui fuient ou qui sont brisées, des conduites d'eau gelées, des conduites de drainage obstruées, une alimentation en eau inadéquate ou interrompue ou un apport d'air insuffisant;
- Les dommages ou les défaillances attribuables à l'utilisation du produit dans un milieu corrosif ou à un usage contraire aux instructions du manuel d'utilisation;
- Les dommages ou la défaillance du produit causés par des accidents, des insectes nuisibles, de la vermine, la foudre, le vent, un incendie, une inondation ou une catastrophe naturelle, ou toute autre cause indépendante de la volonté de LGECI ou du fabricant;
- Les dommages ou la défaillance causés par une mauvaise utilisation, un abus, une installation inadéquate, une mauvaise réparation ou un entretien inadéquat du produit. Une mauvaise réparation comprend l'utilisation de pièces non approuvées ou non spécifiées par LGECI. L'installation ou l'entretien inadéquats comprennent une installation ou un entretien contraires aux instructions du manuel d'utilisation du produit;
- Dommage ou panne en raison de modification ou altération non autorisée du produit, ou si utilisé pour fins autres que celle d'appareil ménager domestique, ou dommage ou panne résultant de toute fuite d'eau due à une mauvaise installation du produit;
- Les dommages ou la défaillance causés par un courant électrique, une tension ou des codes de plomberie incorrects;
- Les dommages ou la défaillance causés par un usage autre qu'une utilisation domestique normale, y compris, mais sans s'y limiter, une utilisation commerciale ou industrielle, y compris dans des bureaux commerciaux ou dans des installations récréatives, ou de toute autre façon décrite dans le manuel d'utilisation du produit;
- Les dommages ou les défaillances causés par l'utilisation d'accessoires, de composants ou de produits de nettoyage qui ne sont pas approuvés ou autorisés par LGECI;
- Les dommages ou la défaillance causés par le transport et la manutention, y compris les rayures, les bosses, les entailles ou autres dommages à la finition du produit, à moins que ces dommages ne résultent de défauts de pièce ou de main-d'œuvre et soient rapportés à LGECI dans la première semaine suivant la livraison du produit;
- Les dommages ou les éléments manquants de tout affichage, boîte ouverte, produit remis à neuf ou produit en rabais;
- Tout produit remis à neuf ou tout autre produit vendu « tel quel », « tel que disponible », « avec tous les défauts », ou tout avis de non-responsabilité semblable;

- Les produits dont le numéro de série original a été retiré, modifié ou ne peut être facilement déterminé à la discrétion de LGECI;
- L'augmentation des coûts des services publics et les dépenses supplémentaires connexes associées de quelque façon que ce soit au produit;
- Le remplacement des ampoules, des filtres, des fusibles ou de tout autre article consommable;
- Les coûts associés au retrait et à la réinstallation du produit aux fins de réparation;
- Les bruits liés au fonctionnement normal, le non-respect des directives du manuel d'utilisation, d'entretien ou d'installation de même que l'utilisation de l'appareil dans un environnement inadéquat ne sont pas couverts par cette garantie.
- La couverture pour réparations à domicile, pour produit sous garantie, sera fournie si le produit se trouve dans un rayon de 150 km du centre de service autorisé (ASC) le plus près, tel que déterminé par LG Canada. Si votre produit est situé à l'extérieur du rayon de 150 km d'un centre de service autorisé, tel que déterminé par LG Canada, il en ira de votre responsabilité d'apporter votre produit, à vos frais, au centre de service (ASC) pour réparation sous garantie.

Tous coûts et dépenses associés aux circonstances exclues ci-dessus, énumérés sous la rubrique « Cette garantie limitée ne couvre pas » sont à la charge du consommateur.

AFIN D'OBTENIR SOUTIEN DE GARANTIE ET INFORMATIONS SUPPLÉMENTAIRES, VEUILLEZ NOUS APPELER OU VISITER NOTRE SITE WEB :

Appelez le 1-888-542-2623 (8 h à 21 h EST, 365 jours) et sélectionnez l'option appropriée à partir du menu, ou visitez le site web au <http://www.lg.com>

PROCÉDURE DE RÈGLEMENT DES DIFFÉRENDS :

SAUF LÀ OÙ LA LOI L'INTERDIT (Y COMPRIS EN CE QUI CONCERNE LES CONSOMMATEURS DU QUÉBEC ET DE L'ONTARIO), TOUS LES DIFFÉRENDS ENTRE VOUS ET LG DÉCOULANT OU SE RAPPORTANT DE QUELQUE MANIÈRE QUE CE SOIT À CETTE GARANTIE LIMITÉE OU AU PRODUIT SERONT RÉSOLUS EXCLUSIVEMENT PAR ARBITRAGE EXÉCUTOIRE, ET NON DEVANT UN TRIBUNAL DE DROIT COMMUN. SAUF LÀ OÙ LA LOI L'INTERDIT (Y COMPRIS EN CE QUI CONCERNE LES CONSOMMATEURS DU QUÉBEC ET DE L'ONTARIO), VOUS ET LG RENONCEZ IRRÉVOCABLEMENT AU DROIT À UN PROCÈS DEVANT JURY ET À INTENTER OU À PARTICIPER À UN RECOURS COLLECTIF.

Définitions. Aux fins du présent article, « LG » désigne LG Electronics Canada inc., ses sociétés mères, filiales et sociétés affiliées, et leurs dirigeants, employés, administrateurs, agents, bénéficiaires, prédécesseurs titulaires des mêmes droits, successeurs, cessionnaires et fournisseurs; « différend » ou « réclamation » désignent tout différend ou litige ou toute réclamation de quelque nature que ce soit (qu'elle soit fondée sur un contrat, délit, statut, règlement, ordonnance, fraude, fausse déclaration ou toute autre théorie juridique ou équitable) liés de quelque manière que ce soit à la vente, à l'état ou au rendement du produit ou à la présente garantie limitée, ou découlant de ceux-ci.

Avis de différend. Dans l'éventualité où vous avez l'intention d'engager une procédure d'arbitrage, vous devez d'abord aviser LG par écrit au moins 30 jours avant le début de l'arbitrage en envoyant une lettre à l'attention de l'équipe juridique de LGECI au 20, Norelco Drive, North York (Ontario), Canada, M9L 2X6 (l'« avis de différend »). Vous et LG acceptez de discuter en toute bonne foi dans le but de régler votre réclamation à l'amiable. L'avis doit indiquer votre nom, adresse et numéro de téléphone, identifier le produit faisant l'objet de la réclamation et décrire la nature de la réclamation ainsi que le redressement demandé. Si vous et LG ne parvenez pas à résoudre le différend dans les 30 jours suivant la réception par LG de l'avis de différend, le différend sera résolu par un arbitrage exécutoire conformément à la procédure décrite dans les présentes. Vous et LG convenez tous deux que, pendant la procédure d'arbitrage, les modalités (y compris tout montant) de toute offre de règlement faite par vous ou LG ne seront pas divulguées à l'arbitre jusqu'à ce que l'arbitre tranche le différend.

Accord sur l'arbitrage exécutoire et renonciation à un recours collectif. À défaut de résoudre le différend au cours de la période de 30 jours suivant la réception par LG de l'avis de différend, vous et LG acceptez de résoudre toute réclamation entre vous et LG uniquement par arbitrage exécutoire sur une base individuelle, à moins que vous choisissiez de vous retirer, comme il est indiqué ci-dessous, ou que vous résidiez dans une province ou un territoire qui empêche la pleine application de cette clause dans les circonstances des réclamations en question (dans ce cas, si vous êtes un consommateur, cette clause ne s'appliquera que si vous acceptez expressément l'arbitrage). Dans la mesure permise par la loi applicable,

tout différend entre vous et LG ne doit pas être combiné ou consolidé avec un différend impliquant le produit ou la réclamation de toute autre personne ou entité. Plus précisément, sans limitation de ce qui précède, sauf dans la mesure où une telle interdiction n'est pas permise par la loi, tout différend entre vous et LG ne pourra en aucun cas se poursuivre sous forme de recours collectif ou d'action dérivée. Au lieu de l'arbitrage, l'une ou l'autre des parties peut intenter une demande en justice auprès de la Cour des petites créances, mais cette demande auprès de la Cour des petites créances ne peut être intentée sous forme de recours collectif ou d'action dérivée, sauf dans la mesure où une telle interdiction n'est pas autorisée par la loi dans votre province ou territoire de compétence pour une réclamation en cause entre vous et LG. Cette disposition ne s'applique pas aux consommateurs de l'Ontario et du Québec. Conformément à la législation provinciale, le consommateur et LG peuvent convenir de résoudre le différend en utilisant toute procédure disponible, y compris en intentant une action devant les tribunaux compétents de ces provinces.

Règles et procédures d'arbitrage. Pour engager l'arbitrage d'une réclamation, une demande écrite d'arbitrage doit être soumise par vous ou LG. L'arbitrage sera privé et confidentiel, et se déroulera sur une base simplifiée et accélérée devant un arbitre unique choisi par les parties en vertu de la loi et des règles provinciales ou territoriales sur l'arbitrage commercial de la province ou du territoire où vous résidez. Vous devez également envoyer une copie de votre demande écrite à LG à l'adresse LG Electronics, Canada, Inc., Attn: Legal Department- Arbitration, 20, Norelco Drive, North York (Ontario), M9L 2X6. Cette disposition relative à l'arbitrage est régie par la législation provinciale ou territoriale applicable en matière d'arbitrage commercial. Pour les consommateurs de l'Ontario et du Québec, la législation applicable en matière d'arbitrage ne s'applique que si les consommateurs acceptent de soumettre le litige à l'arbitrage. Un jugement peut être rendu sur décision de l'arbitre devant tout tribunal compétent. Toute question doit être tranchée par l'arbitre, à l'exception des questions relatives à la portée et à l'applicabilité de la disposition relative à l'arbitrage et à l'arbitrabilité du différend, qui doivent être tranchées par la cour. L'arbitre est lié par les modalités de cette disposition.

Loi applicable. La loi de votre province ou territoire d'achat régira cette garantie limitée et tout différend entre vous et LG, sauf dans la mesure où cette loi est remplacée ou qu'elle entre en conflit avec la loi fédérale, provinciale ou territoriale applicable. Si l'arbitrage n'est pas autorisé pour régler une réclamation, une poursuite, un différend ou un litige vous opposant à LG, les deux parties s'en remettront à la compétence exclusive des tribunaux de votre province ou territoire d'achat pour le règlement de la réclamation, de la poursuite, du différend ou du litige qui vous oppose.

Coûts/frais. Vous n'avez pas besoin de payer des frais pour engager l'arbitrage. Dès réception de votre demande écrite d'arbitrage, LG réglera rapidement tous les frais de dépôt à l'arbitrage, à moins que vous réclamiez plus de 25 000 \$ en dommages-intérêts, et dans ce cas, le paiement de ces frais sera régi par les règles d'arbitrage applicables. Sauf indication contraire aux présentes, LG paiera tous les frais de dépôt, d'administration et d'arbitrage pour tout arbitrage engagé conformément aux règles d'arbitrage applicables et de cette disposition relative à l'arbitrage. Si vous obtenez gain de cause dans l'arbitrage, LG paiera les frais et honoraires de vos avocats, dans la mesure où ils sont raisonnables, en tenant compte de certains facteurs, y compris, mais sans s'y limiter, le montant de l'achat et de la réclamation. Nonobstant ce qui précède, si la loi applicable permet d'accorder une indemnité raisonnable de frais et d'honoraires d'avocats, l'arbitre peut l'accorder dans la même mesure qu'un tribunal. Si l'arbitre estime que votre réclamation ou que la mesure réparatoire demandée dans la réclamation est frivole ou qu'elle se base sur des motifs déplacés (déterminés par les normes énoncées dans les lois applicables), alors le paiement de tous les frais d'arbitrage sera régi par les règles d'arbitrage applicables. Dans un tel cas, vous convenez de rembourser LG pour toutes les sommes déjà versées par l'entreprise, sommes que vous seriez autrement dans l'obligation de payer en vertu des règles d'arbitrage applicables. Sauf indication contraire, LG renonce à tous les droits qu'elle pourrait avoir relativement à la réclamation de frais et honoraires d'avocats si LG prévaut lors de l'arbitrage.

Audiences et emplacement. Si votre réclamation est de 25 000 \$ ou moins, vous pouvez choisir que l'arbitrage soit mené seulement (1) sur la base des documents soumis à l'arbitre, (2) par l'intermédiaire d'une audience téléphonique, ou (3) par l'intermédiaire d'une audience en personne, tel qu'il est établi par les règles d'arbitrage applicables. Si votre réclamation est supérieure à 25 000 \$, le droit à une audience sera déterminé par les règles d'arbitrage applicables. Toute audience d'arbitrage en personne se tiendra au lieu d'arbitrage le plus proche et le plus pratique pour les deux parties, dans la province ou le territoire où vous résidez, à moins que vous et LG conveniez d'un autre lieu ou d'un arbitrage téléphonique.

Divisibilité et renonciation. Si une partie de la présente garantie limitée (y compris les présentes procédures d'arbitrage) est inapplicable, les autres dispositions resteront pleinement en vigueur dans la mesure maximale autorisée par la loi applicable. Si LG ne parvient pas à faire respecter strictement toute

disposition de la présente garantie limitée (y compris les présentes procédures d'arbitrage), cela ne signifie pas que LG a l'intention de renoncer ou a renoncé à toute disposition ou partie de la présente garantie limitée.

Option de retrait. La disposition d'arbitrage stipule que vous et LG devez résoudre tout différend par arbitrage exécutoire plutôt que devant un tribunal, à moins que les lois de votre province ou territoire ne le permettent pas, ou, dans le cas d'autres systèmes juridiques, si vous choisissez de vous retirer. Cette disposition d'arbitrage ne s'applique pas aux consommateurs de l'Ontario et du Québec.

Pour les personnes qui relèvent des dispositions relatives à l'arbitrage obligatoire, vous pouvez choisir de vous retirer de la présente procédure de résolution des différends. Si vous choisissez de vous retirer, ni vous ni LG ne pouvez obliger l'autre partie à participer à une procédure d'arbitrage. Pour vous retirer, vous devez envoyer un avis à LG dans les 30 jours civils à compter de la date d'achat du produit par le premier acheteur (i) en envoyant un courriel à optout@lge.com avec pour objet : « Retrait de l'arbitrage » ou (ii) en composant le **1 800 980-2973**. Vous devez indiquer dans le courriel de retrait ou fournir par téléphone : (a) votre nom et adresse; (b) la date à laquelle le produit a été acheté; (c) le nom de modèle du produit ou le numéro de modèle; et (d) le numéro de série (le numéro de série se trouve (i) sur le produit ou (ii) en ligne en vous rendant au https://www.lg.com/ca_fr/trouvermodele_serie/).

Si vous vous prévalez de l'option de retrait, la loi de votre province ou territoire de résidence régira cette garantie limitée et tout litige entre vous et LG, sauf dans la mesure où cette loi est remplacée ou qu'elle entre en conflit avec la loi fédérale, provinciale ou territoriale applicable. Si l'arbitrage n'est pas autorisé pour régler une réclamation, une poursuite, un différend ou un litige vous opposant à LG, les deux parties acceptent de s'en remettre à la compétence exclusive des tribunaux de votre province ou territoire de résidence pour le règlement de la réclamation, de la poursuite, du différend ou du litige qui vous oppose.

Vous pouvez uniquement vous retirer de la procédure de résolution des différends de la manière décrite ci-dessus (c'est-à-dire par courriel ou par téléphone); aucune autre forme d'avis ne sera valable pour vous retirer de la procédure de résolution des différends. Le retrait de cette procédure de résolution des différends n'aura aucune incidence sur la couverture de la garantie limitée, et vous continuerez de profiter de tous les avantages de cette dernière. Si vous conservez ce produit et ne vous retirez pas de la procédure, vous acceptez toutes les conditions de la disposition relative à l'arbitrage décrites ci-dessus.

Conflit de modalités. En cas de conflit ou d'incompatibilité entre les modalités de la présente garantie limitée et du contrat de licence d'utilisateur final (« CLUF ») en ce qui concerne le règlement des différends, les modalités de la présente garantie limitée contrôlent et régissent les droits et obligations des parties et ont préséance sur le CLUF.



LG Customer Information Center

For inquiries or comments,
visit **www.lg.com** or call:

1-800-243-0000 U.S.A.

1-888-542-2623 CANADA

Register your product Online!

www.lg.com

Centro de Información al Cliente LG

Para consultas o comentarios, visite
www.lg.com o llame por teléfono:

1-800-243-0000 EE.UU.

1-888-542-2623 CANADÁ

¡Registre su producto en línea!

www.lg.com

Centre de Service à la Clientèle de LG

Pour des questions ou des commentaires,
visitez **www.lg.com/ca_fr** ou appelez :

1-800-243-0000 ÉTATS-UNIS

1-888-542-2623 CANADA

Enregistrez votre produit en ligne!

www.lg.com/ca_fr